

System okablowania strukturalnego

katalog - 2007



Xclever home

Xclever home firmy Moeller oferuje pełny zakres aparatury instalacyjnej dla przyszłościowych rozwiązań w budownictwie. Wszystkie produkty z grupy Xclever home przekonują wysoką jakością i optymalnymi parametrami.

Xpole

Xclear

Xboard

Xpatch



MOELLER



We keep power under control.

System szaf 19"

1. Drzwi:

- Kąt otwarcia > 180°.
- Możliwość szybkiego montażu i demontażu.



N2699

2. Ściany boczne:

- Możliwość szybkiego demontażu.
- Dodatkowe wewnętrzne mocowanie na śruby zapobiega demontażowi z zewnątrz.

3. Drzwi:

- Metalowe lub szklane, jedno- lub dwuskrzydłowe.
- Drzwi szklane wykonane z bezpiecznego szkła.
- Montaż z przodu lub z tyłu szafy.

4. Ryglowanie:

- 3 - punktowe ryglowanie poprzez dźwignię - również przy szeregowym połączeniu szaf.
- Możliwość montażu zamka patentowego.

5. Wyprowadzenie kablowe:

- Możliwość wyprowadzenia kabli od dołu bądź od góry szafy.



N2799

6. Pokrywa dachowa:

- Pokrywa dachowa pełna lub ze szczelinami do pasywnej / aktywnej wentylacji

7. Panele boczne:

- Umożliwiają montaż dodatkowych elementów do prowadzenia kabli i przewodów.

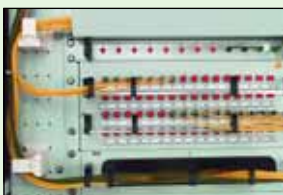

N2599

8. Szyny 19":

- Do montażu aparatury systemu 19".

9. Listwa rastrowa :

- Raster umożliwia zmianę głębokości mocowania 19" szyn co 25 mm.

10. Cokół:

- Wysokość 100 lub 200 mm.
- Wersja pełna i ze szczelinami.
- Możliwość montażu stopek poziomujących.

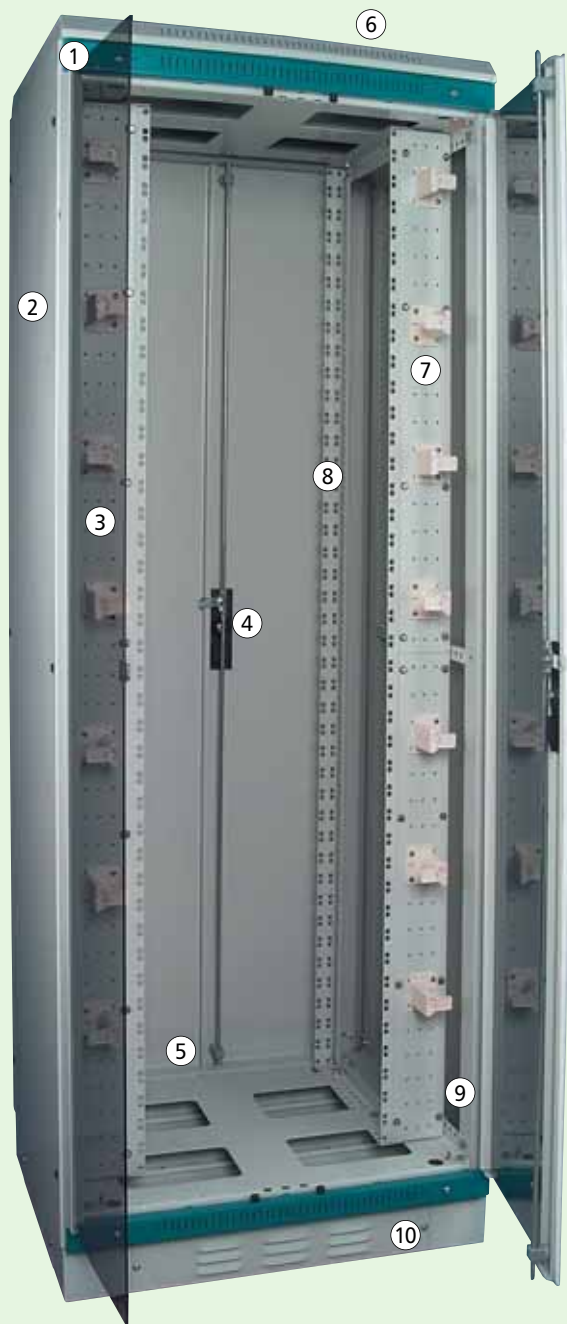

Spis treści

Spis treści



Szafki naścienne Basic Line NWE

od str. 3



Szafki naścienne Standard Line NWS

od str. 6



Szafy sieciowe stojące Basic Line NCE

od str. 10



Szafy sieciowe stojące Standard Line NWS

od str. 17



Osprzęt do szaf sieciowych 19"

od str. 30



Komponenty okablowania strukturalnego

od str. 37



Komponenty światłowodowe

od str. 47

Informacje techniczne

od str. 55

Tabele doboru komponentów sieciowych

od str. 122

Notatki

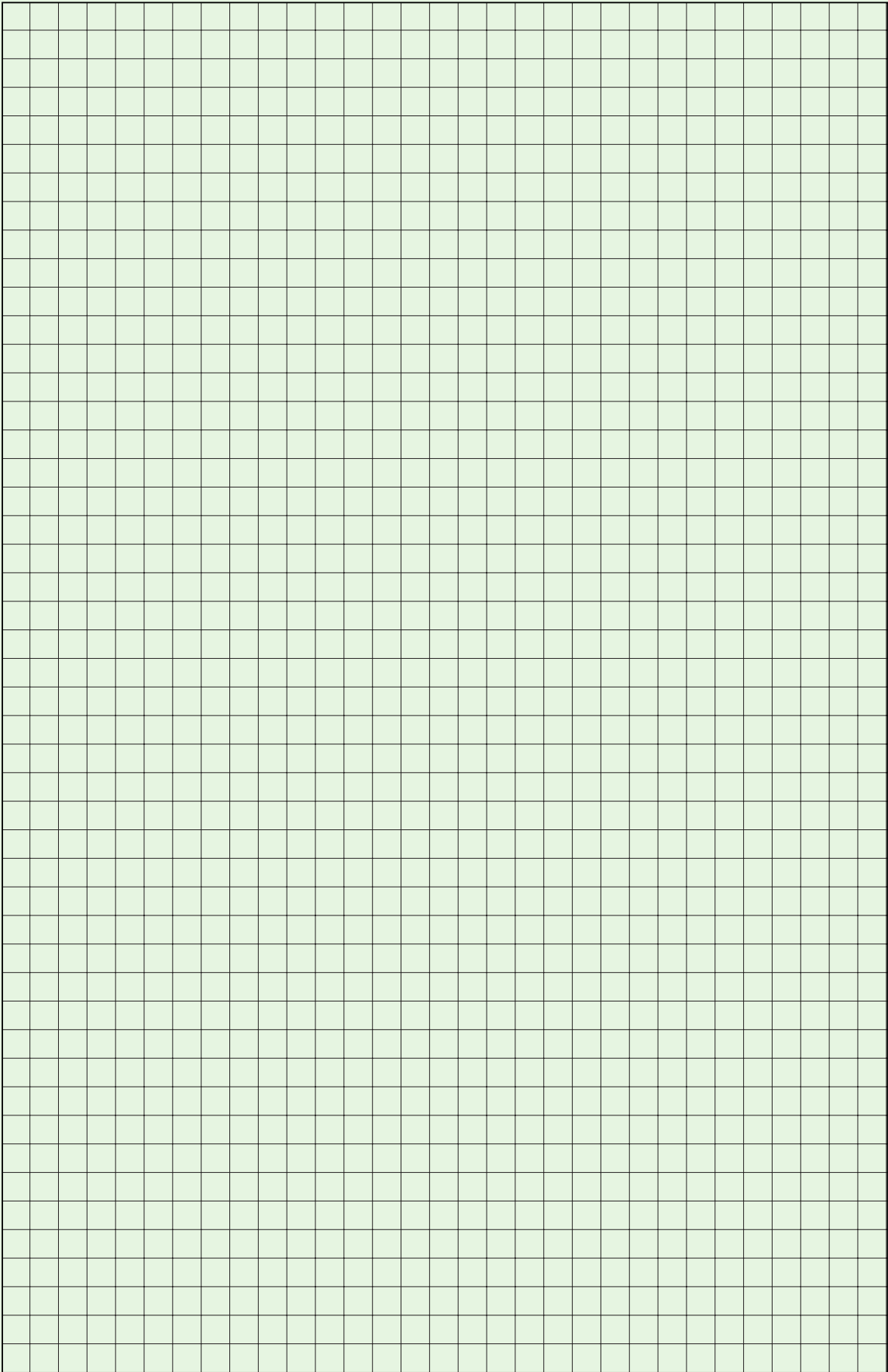

Szafki naścienne Basic Line NWE

- Łatwy dostęp do tyłu szafki dwusekcyjnej dzięki wychylnej tylnej części
- Pasywna wentylacja poprzez szczeliny wentylacyjne w dolnej i górnej części szafki
- Możliwość wyprowadzania kabli przez przepusty w dolnej i górnej części szafy oraz poprzez tylną ścianę
- Szeroki asortyment osprzętu Xpatch

N00604



N00304



Szafki naścienne

Szafki naścienne NWE

Informacje techniczne str. 56

Głęb. x Wys. (mm) / U (wys. użyt.) Typ Nr artykułu Ilość szt. w opak.

N00604



jednosekcyjne z metalowymi drzwiami z szybą i cylindrycznym zamkiem
NWE-.A./GL/ZS

310 x 347	6	NWE-3A06/GL/ZS	285152	1
310 x 480	9	NWE-3A09/GL/ZS	285153	1
410 x 347	6	NWE-4A06/GL/ZS	285154	1
410 x 480	9	NWE-4A09/GL/ZS	285155	1
410 x 613	12	NWE-4A12/GL/ZS	285156	1
410 x 747	15	NWE-4A15/GL/ZS	285157	1
410 x 880	18	NWE-4A18/GL/ZS	285158	1
510 x 480	9	NWE-5A09/GL/ZS	285159	1
510 x 613	12	NWE-5A12/GL/ZS	285160	1
510 x 747	15	NWE-5A15/GL/ZS	285161	1
510 x 880	18	NWE-5A18/GL/ZS	285162	1

N00504



jednosekcyjne z metalowymi drzwiami z szybą zamykane dźwignią
NWE-.A./GL/SH

310 x 347	6	NWE-3A06/GL/SH	285163	1
310 x 480	9	NWE-3A09/GL/SH	285164	1
410 x 347	6	NWE-4A06/GL/SH	285165	1
410 x 480	9	NWE-4A09/GL/SH	285166	1
410 x 613	12	NWE-4A12/GL/SH	285167	1
410 x 747	15	NWE-4A15/GL/SH	285168	1
410 x 880	18	NWE-4A18/GL/SH	285169	1
510 x 480	9	NWE-5A09/GL/SH	285170	1
510 x 613	12	NWE-5A12/GL/SH	285171	1
510 x 747	15	NWE-5A15/GL/SH	285172	1
510 x 880	18	NWE-5A18/GL/SH	285173	1

N00404



dwusekcyjne z metalowymi drzwiami z szybą i cylindrycznym zamkiem
NWE-.B./GL/ZS

410 x 347	6	NWE-4B06/GL/ZS	285174	1
410 x 480	9	NWE-4B09/GL/ZS	285175	1
510 x 347	6	NWE-5B06/GL/ZS	285176	1
510 x 480	9	NWE-5B09/GL/ZS	285177	1
510 x 613	12	NWE-5B12/GL/ZS	285178	1
510 x 747	15	NWE-5B15/GL/ZS	285179	1
510 x 880	18	NWE-5B18/GL/ZS	285180	1
610 x 480	9	NWE-6B09/GL/ZS	285181	1
610 x 613	12	NWE-6B12/GL/ZS	285182	1
610 x 747	15	NWE-6B15/GL/ZS	285183	1
610 x 880	18	NWE-6B18/GL/ZS	285184	1

N00304



dwusekcyjne z metalowymi drzwiami z szybą zamykane dźwignią
NWE-.B./GL/SH

410 x 347	6	NWE-4B06/GL/SH	285185	1
410 x 480	9	NWE-4B09/GL/SH	285186	1
510 x 347	6	NWE-5B06/GL/SH	285187	1
510 x 480	9	NWE-5B09/GL/SH	285188	1
510 x 613	12	NWE-5B12/GL/SH	285189	1
510 x 747	15	NWE-5B15/GL/SH	285190	1
510 x 880	18	NWE-5B18/GL/SH	285191	1
610 x 480	9	NWE-6B09/GL/SH	285192	1
610 x 613	12	NWE-6B12/GL/SH	285193	1
610 x 747	15	NWE-6B15/GL/SH	285194	1
610 x 880	18	NWE-6B18/GL/SH	285195	1

Szafki naścienne

Osprzęt do szafek naściennych Basic Line NWE

Informacje techniczne str. 57

N01604



Wysokość użytkowa U	Typ	Nr artykułu	Ilość szt. w opak.
Szyny 19" NWE-S/19/..			
6	NWE-S/19/06	285196	1
9	NWE-S/19/09	285197	1
12	NWE-S/19/12	285198	1
15	NWE-S/19/15	285199	1
18	NWE-S/19/18	285200	1

Informacje techniczne str. 57

N05104



Typ	Nr artykułu	Ilość szt. w opak.
Dodatkowy kluczyk zamka NWE-2SL/GS/WG/ZS		
Zestaw zawiera 2 kluczyki	NWE-2SL/GS/WG/ZS	240130

Informacje techniczne str. 57

N05304



Typ	Nr artykułu	Ilość szt. w opak.
Przepust szczotkowy NWE-1/BUE/LEI/KF		
NWE-1/BUE/LEI/KF	240134	1

Szafki naścienne Standard Line NWS

- Lepszy dostęp do tylnej części szafki dzięki dwusekcyjnej, wychylnej obudowie
- Wewnętrzne ryglowanie pozwala na montaż i swobodny dostęp do dwusekcyjnej szafki w narożnikach
- Pasywna wentylacja poprzez szczeliny wentylacyjne na dnie i w pokrywie
- Aktywna wentylacja poprzez specjalne zestawy wentylacyjne
- Bezstopniowa regulacja głębokości zamocowania 19" szyn przednich, stałe 19" szyny tylne
- Duże otwory na dnie i w pokrywie dla wyprowadzenia kabli
- Wersja z przeszklonymi drzwiami

N1700



Szafki naścienne 19"

Szafki naścienne NWS

Informacje techniczne str. 58

Głęb. x Wys. (mm) / U (wys. użyt.) Typ Nr artykułu Ilość szt. w opak.

N2600



jednosekcyjne z metalowymi drzwiami i cylindrycznym zamkiem
NWS-.A../BL/ZS

300 x 367	6	NWS-3A06/BL/ZS	254855	1
300 x 500	9	NWS-3A09/BL/ZS	254859	1
300 x 634	12	NWS-3A12/BL/ZS	254863	1
300 x 767	15	NWS-3A15/BL/ZS	254867	1
300 x 900	18	NWS-3A18/BL/ZS	258841	1
400 x 367	6	NWS-4A06/BL/ZS	254873	1
400 x 500	9	NWS-4A09/BL/ZS	254877	1
400 x 634	12	NWS-4A12/BL/ZS	254881	1
400 x 767	15	NWS-4A15/BL/ZS	254885	1
400 x 900	18	NWS-4A18/BL/ZS	258842	1
500 x 500	9	NWS-5A09/BL/ZS	254905	1
500 x 634	12	NWS-5A12/BL/ZS	254909	1
500 x 767	15	NWS-5A15/BL/ZS	254913	1
500 x 900	18	NWS-5A18/BL/ZS	258843	1

N2500



jednosekcyjne z metalowymi drzwiami zamykane dźwignią
NWS-.A../BL/SH

300 x 367	6	NWS-3A06/BL/SH	254854	1
300 x 500	9	NWS-3A09/BL/SH	254858	1
300 x 634	12	NWS-3A12/BL/SH	254862	1
300 x 767	15	NWS-3A15/BL/SH	254866	1
300 x 900	18	NWS-3A18/BL/SH	258844	1
400 x 367	6	NWS-4A06/BL/SH	254872	1
400 x 500	9	NWS-4A09/BL/SH	254876	1
400 x 634	12	NWS-4A12/BL/SH	254880	1
400 x 767	15	NWS-4A15/BL/SH	254884	1
400 x 900	18	NWS-4A18/BL/SH	258845	1
500 x 500	9	NWS-5A09/BL/SH	254904	1
500 x 634	12	NWS-5A12/BL/SH	254908	1
500 x 767	15	NWS-5A15/BL/SH	254912	1
500 x 900	18	NWS-5A18/BL/SH	258846	1

N2400



jednosekcyjne z metalowymi drzwiami z szybą i cylindrycznym zamkiem
NWS-.A../GL/ZS

300 x 367	6	NWS-3A06/GL/ZS	254857	1
300 x 500	9	NWS-3A09/GL/ZS	254861	1
300 x 634	12	NWS-3A12/GL/ZS	254865	1
300 x 767	15	NWS-3A15/GL/ZS	254869	1
300 x 900	18	NWS-3A18/GL/ZS	258847	1
400 x 367	6	NWS-4A06/GL/ZS	254875	1
400 x 500	9	NWS-4A09/GL/ZS	254879	1
400 x 634	12	NWS-4A12/GL/ZS	254883	1
400 x 767	15	NWS-4A15/GL/ZS	254887	1
400 x 900	18	NWS-4A18/GL/ZS	258848	1
500 x 500	9	NWS-5A09/GL/ZS	254907	1
500 x 634	12	NWS-5A12/GL/ZS	254911	1
500 x 767	15	NWS-5A15/GL/ZS	254915	1
500 x 900	18	NWS-5A18/GL/ZS	258849	1

N2300



jednosekcyjne z metalowymi drzwiami z szybą zamykane dźwignią
NWS-.A../GL/SH

300 x 367	6	NWS-3A06/GL/SH	254856	1
300 x 500	9	NWS-3A09/GL/SH	254860	1
300 x 634	12	NWS-3A12/GL/SH	254864	1
300 x 767	15	NWS-3A15/GL/SH	254868	1
300 x 900	18	NWS-3A16/GL/SH	258850	1
400 x 367	6	NWS-4A06/GL/SH	254874	1
400 x 500	9	NWS-4A09/GL/SH	254878	1
400 x 634	12	NWS-4A12/GL/SH	254882	1
400 x 767	15	NWS-4A15/GL/SH	254886	1
400 x 900	18	NWS-4A18/GL/SH	258851	1
500 x 500	9	NWS-5A09/GL/SH	254906	1
500 x 634	12	NWS-5A12/GL/SH	254910	1
500 x 767	15	NWS-5A15/GL/SH	254914	1
500 x 900	18	NWS-5A18/GL/SH	258852	1

Szafki naścienne 19"

Informacje techniczne str. 58

N2100



Głęb. x Wys. (mm) / U (wys. użyt.)		Typ	Nr artykułu	Ilość szt. w opak.
dwusekcyjne z metalowymi drzwiami i cylindrycznym zamkiem				
NWS-.B./BL/ZS				
400 x 367	6	NWS-4B06/BL/ZS	254889	1
400 x 500	9	NWS-4B09/BL/ZS	254893	1
400 x 634	12	NWS-4B12/BL/ZS	254897	1
400 x 767	15	NWS-4B15/BL/ZS	254901	1
400 x 900	18	NWS-4B18/BL/ZS	258853	1
500 x 367	6	NWS-5B06/BL/ZS	254917	1
500 x 500	9	NWS-5B09/BL/ZS	254921	1
500 x 634	12	NWS-5B12/BL/ZS	254925	1
500 x 767	15	NWS-5B15/BL/ZS	254929	1
500 x 900	18	NWS-5B18/BL/ZS	258854	1
600 x 500	9	NWS-6B09/BL/ZS	254933	1
600 x 634	12	NWS-6B12/BL/ZS	254937	1
600 x 767	15	NWS-6B15/BL/ZS	254941	1
600 x 900	18	NWS-6B18/BL/ZS	258855	1

N2000



Głęb. x Wys. (mm) / U (wys. użyt.)		Typ	Nr artykułu	Ilość szt. w opak.
dwusekcyjne z metalowymi drzwiami zamykane dźwignią				
NWS-.B./BL/SH				
400 x 367	6	NWS-4B06/BL/SH	254888	1
400 x 500	9	NWS-4B09/BL/SH	254892	1
400 x 634	12	NWS-4B12/BL/SH	254896	1
400 x 767	15	NWS-4B15/BL/SH	254900	1
400 x 900	18	NWS-4B18/BL/SH	258856	1
500 x 367	6	NWS-5B06/BL/SH	254916	1
500 x 500	9	NWS-5B09/BL/SH	254920	1
500 x 634	12	NWS-5B12/BL/SH	254924	1
500 x 767	15	NWS-5B15/BL/SH	254928	1
500 x 900	18	NWS-5B18/BL/SH	258857	1
600 x 500	9	NWS-6B09/BL/SH	254932	1
600 x 634	12	NWS-6B12/BL/SH	254936	1
600 x 767	15	NWS-6B15/BL/SH	254940	1
		NWS-6B18/BL/SH	258858	1

N1900





Głęb. x Wys. (mm) / U (wys. użyt.)		Typ	Nr artykułu	Ilość szt. w opak.
dwusekcyjne z metalowymi drzwiami z szybą i cylindrycznym zamkiem				
NWS-.B./GL/ZS				
400 x 367	6	NWS-4B06/GL/ZS	254891	1
400 x 500	9	NWS-4B09/GL/ZS	254895	1
400 x 634	12	NWS-4B12/GL/ZS	254899	1
400 x 767	15	NWS-4B15/GL/ZS	254903	1
400 x 900	18	NWS-4B18/GL/ZS	258859	1
500 x 367	6	NWS-5B06/GL/ZS	254919	1
500 x 500	9	NWS-5B09/GL/ZS	254923	1
500 x 634	12	NWS-5B12/GL/ZS	254927	1
500 x 767	15	NWS-5B15/GL/ZS	254931	1
500 x 900	18	NWS-5B18/GL/ZS	258860	1
600 x 500	9	NWS-6B09/GL/ZS	254935	1
600 x 634	12	NWS-6B12/GL/ZS	254939	1
600 x 767	15	NWS-6B15/GL/ZS	254943	1
600 x 900	18	NWS-6B18/GL/ZS	258861	1

N1800

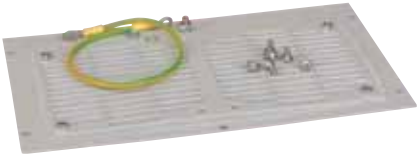

Głęb. x Wys. (mm) / U (wys. użyt.)		Typ	Nr artykułu	Ilość szt. w opak.
dwusekcyjne z metalowymi drzwiami z szybą zamykane dźwignią				
NWS-.B./GL/SH				
400 x 367	6	NWS-4B06/GL/SH	254890	1
400 x 500	9	NWS-4B09/GL/SH	254894	1
400 x 634	12	NWS-4B12/GL/SH	254898	1
400 x 767	15	NWS-4B15/GL/SH	254902	1
400 x 900	18	NWS-4B18/GL/SH	258862	1
500 x 367	6	NWS-5B06/GL/SH	254918	1
500 x 500	9	NWS-5B09/GL/SH	254922	1
500 x 634	12	NWS-5B12/GL/SH	254926	1
500 x 767	15	NWS-5B15/GL/SH	254930	1
500 x 900	18	NWS-5B18/GL/SH	258863	1
500 x 1034	21	NWS-5B21/GL/SH	285810	1
600 x 500	9	NWS-6B09/GL/SH	254934	1
600 x 634	12	NWS-6B12/GL/SH	254938	1
600 x 767	15	NWS-6B15/GL/SH	254942	1
600 x 900	18	NWS-6B18/GL/SH	258864	1
600 x 1034	21	NWS-6B21/GL/SH	285811	1

Szafki naścienne 19"

		Osprzęt do szafek naściennych Standard Line NWS			
Informacje techniczne str. 59		Wysokość użytkowa U	Typ	Nr artykułu	Ilość szt. w opak.
N2700		Listwa montażowa NWS-..HE/MO/LEI			
		6	NWS-6HE/MO/LEI	254944	1
		9	NWS-9HE/MO/LEI	254946	1
		12	NWS-12HE/MO/LEI	254850	1
		15	NWS-15HE/MO/LEI	254851	1
		18	NWS-18HE/MO/LEI	258865	1
		21	NWS-21HE/MO/LEI	109359	1
Informacje techniczne str. 59			Typ	Nr artykułu	Ilość szt. w opak.
N2800		Szyna wyprowadzenia kabli- profil C NWS-440/KASWG/C			
			NWS-440/KAS/WG/C	254871	1
Informacje techniczne str. 59			Typ	Nr artykułu	Ilość szt. w opak.
N3300		Listwa szczotkowa wyprowadzenia kablowego NWS-2/BUE/LEI/KF			
			NWS-2/BUE/LEI/KF	254853	1
Informacje techniczne str.59			Typ	Nr artykułu	Ilość szt. w opak.
N04904		Uchwyty do pionowego prowadzenia kabli NWS-19/S/RGB/V/VD			
			NWS-19/S/RGB/V/VD	254852	1
Informacje techniczne str.59			Typ	Nr artykułu	Ilość szt. w opak.
N01804		Wkładka do zestawu wentylacyjnego NWS-FLB/2F			
			NWS-FLB/2F	285130	1
Informacje techniczne str. 59			Typ	Nr artykułu	Ilość szt. w opak.
N01904		Zestaw wentylacyjny NWS-FLB/2F-2/EB/LUE/TH/VD			
			NWS-FLB/2F-2/EB/LUE/TH/VD	285131	1
		<ul style="list-style-type: none"> Zestaw składa się z: wkładki montażowej, 2 wentylatorów, termostatu, zestawu instalacyjnego. Komplet skręcony z połączeniami elektrycznymi. 			

Szafy sieciowe stojące Basic Line NCE

- Stabilna ramowa konstrukcja
- Możliwość łączenia szeregowego
- Konstrukcja symetryczna z trzech stron
- Kompatybilne z systemem rozdzielnic elektroinstalacyjnych SVTL
- Kompatybilność osprzętu z rozdzielnic SVTL

N02404



Szafy stojące NCE

Rodzaje szaf stojących Basic Line

- Szafy standardowe oferowane są w wielu wariantach wykonania. Spośród wariantów dostępne są gotowe rodzaje najbardziej popularnych wykonania o wysokościach 23U, 33U, 42U, szerokościach 600 i 800 mm oraz głębokościach 600 i 800 mm. Wszystkie szafy standardowe dodatkowo mogą być wyposażone w osprzęt dodatkowy.
- Szafy dobierane na zamówienie pozwalają na dowolną konfigurację spośród elementów oferowanych w zakresie systemu 19". Dostępne wysokości to 23U, 33U, 37U, 42U i 46U. oferowane szerokości to 600 i 800 mm a głębokości: 600, 800 mm. Szafy dostarczane są jako kompletnie zmontowane.

Tabela wykonań

U	wysokość	szerokość x głębokość (mm)			
	mm	600x600	600x800	800x600	800x800
23	1206	✓	✓	✓	✓
33	1650	✓	✓	✓	✓
37	1828	✓	✓	✓	✓
42	2050	✓	✓	✓	✓
46	2228	✓	✓	✓	✓

Tabele doboru elementów szaf znajdują się na końcu katalogu

Szafy stojące Basic Line NCE

Informacje techniczne str. 60

N02404



N04104



Szafy standardowe NCE-ST/SR/VT11./EU/.../M

- Wyposażenie szafy: rama główna, 2 ściany boczne, drzwi przednie szklane jednoskrzydłowe, ściana tylna, płyta górna pod 4 wentylatory, przednie i tylne szyny 19", stopki poziomujące, 4 zamontowane zestawy uziemiające, komplet 20 nakrętek klatkowych i śrub. Kolor RAL 7035

Szer. x Głęb. (mm) / U (wys. użytk.)	Typ	Nr artykułu	Ilość szt. w opak.
600 x 600 23	NCE-ST/SR/VT110/EU/6612/M	285802	1
600 x 600 33	NCE-ST/SR/VT111/EU/6616/M	285803	1
600 x 600 42	NCE-ST/SR/VT113/EU/6620/M	285804	1
600 x 800 42	NCE-ST/SR/VT114/EU/6820/M	286108	1
800 x 600 42	NCE-ST/SR/VT115/EU/8620/M	285805	1
800 x 800 42	NCE-ST/SR/VT116/EU/8820/M	285806	1

Wykonanie / Szer. x Głęb. (mm)	Typ	Nr artykułu	Ilość szt. w opak.
--------------------------------	-----	-------------	--------------------

Cokół 100 mm NCE-SO

bez szczelin 600 x 600	NCE-SO/6601	240393	1
bez szczelin 600 x 800	NCE-SO/6801	240394	1
bez szczelin 800 x 600	NCE-SO/8601	240395	1
bez szczelin 800 x 800	NCE-SO/8801	240396	1
ze szczelinami 600 x 600	NCE-SOK/6601	240401	1
ze szczelinami 600 x 800	NCE-SOK/6801	240402	1
ze szczelinami 800 x 600	NCE-SOK/8601	240403	1
ze szczelinami 800 x 800	NCE-SOK/8801	240404	1

Szafy stojące NCE

Osprzęt do szaf stojących NCE

Informacje techniczne str. 68

N03204



Wys. x Głęb./Szer. (mm) U (wys. użyt.) Typ Nr artykułu Ilość szt. w opak.

Ściana boczna / tylna NCE-SRW

1206 x 600	23	NCE-SRW/6/12	240228	1
1206 x 800	23	NCE-SRW/8/12	240229	1
1650 x 600	33	NCE-SRW/6/16	240230	1
1650 x 800	33	NCE-SRW/8/16	240231	1
1828 x 600	37	NCE-SRW/6/18	240232	1
1828 x 800	37	NCE-SRW/8/18	240233	1
2050 x 600	42	NCE-SRW/6/20	240234	1
2050 x 800	42	NCE-SRW/8/20	240239	1
2228 x 600	46	NCE-SRW/6/22	240244	1
2228 x 800	46	NCE-SRW/8/22	240249	1

Informacje techniczne str. 68

N03004, N04804



Wys. x Szer. (mm) U (wys. użyt.) Typ Nr artykułu Ilość szt. w opak.

Drzwi metalowe przednie, jednoskrzydłowe NCE-MTE

1206 x 600	23	NCE-MTE/6012	240289	1
1206 x 800	23	NCE-MTE/8012	240294	1
1650 x 600	33	NCE-MTE/6016	240299	1
1650 x 800	33	NCE-MTE/8016	240304	1
1828 x 600	37	NCE-MTE/6018	240305	1
1828 x 800	37	NCE-MTE/8018	240306	1
2050 x 600	42	NCE-MTE/6020	240307	1
2050 x 800	42	NCE-MTE/8020	240308	1
2228 x 600	46	NCE-MTE/6022	240309	1
2228 x 800	46	NCE-MTE/8022	240310	1

Informacje techniczne str. 69

N02904, N04804



Wys. x Szer. (mm) U (wys. użyt.) Typ Nr artykułu Ilość szt. w opak.

Drzwi szklane przednie, jednoskrzydłowe NCE-GTE

1206 x 600	23	NCE-GTE/6012	240265	1
1206 x 800	23	NCE-GTE/8012	240266	1
1650 x 600	33	NCE-GTE/6016	240267	1
1650 x 800	33	NCE-GTE/8016	240268	1
1828 x 600	37	NCE-GTE/6018	240269	1
1828 x 800	37	NCE-GTE/8018	240270	1
2050 x 600	42	NCE-GTE/6020	240271	1
2050 x 800	42	NCE-GTE/8020	240272	1
2228 x 600	46	NCE-GTE/6022	240273	1
2228 x 800	46	NCE-GTE/8022	240274	1

Informacje techniczne str. 69

N03304, N04804









Wys. x Głęb./Szer. (mm) U (wys. użyt.) Typ Nr artykułu Ilość szt. w opak.





Ściana boczna / tylna z drzwiami jednoskrzydłowymi NCE-SRW/././MTE

1206 x 600	23	NCE-SRW/6/12/MTE	240321	1
1206 x 800	23	NCE-SRW/8/12/MTE	240322	1
1650 x 600	33	NCE-SRW/6/16/MTE	240323	1
1650 x 800	33	NCE-SRW/8/16/MTE	240324	1
1828 x 600	37	NCE-SRW/6/18/MTE	240325	1
1828 x 800	37	NCE-SRW/8/18/MTE	240326	1
2050 x 600	42	NCE-SRW/6/20/MTE	240327	1
2050 x 800	42	NCE-SRW/8/20/MTE	240328	1
2228 x 600	46	NCE-SRW/6/22/MTE	240329	1
2228 x 800	46	NCE-SRW/8/22/MTE	240330	1



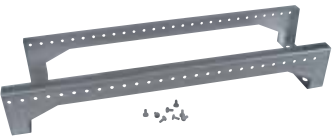
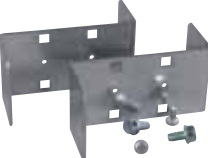

Szafy stojące NCE

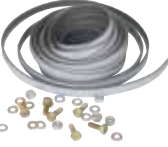
<p>Informacje techniczne str. 69</p> <p>N03904</p> 	<table border="1"> <thead> <tr> <th>Szer. x Głęb. (mm)</th> <th>Typ</th> <th>Nr artykułu</th> <th>Ilość szt. w opak.</th> </tr> </thead> <tbody> <tr> <td colspan="4">Płyta dolna/górna do zestawu wentylacyjnego NCE-BDA/2/FLB</td> </tr> <tr> <td>600 x 600</td> <td>NCE-BDA/2/FLB/6600</td> <td>240341</td> <td>1</td> </tr> <tr> <td>600 x 800</td> <td>NCE-BDA/2/FLB/6800</td> <td>240342</td> <td>1</td> </tr> <tr> <td>800 x 600</td> <td>NCE-BDA/2/FLB/8600</td> <td>240343</td> <td>1</td> </tr> <tr> <td>800 x 800</td> <td>NCE-BDA/2/FLB/8800</td> <td>240344</td> <td>1</td> </tr> <tr> <td>Bolce dystansowe (kpl. 4 szt.)</td> <td>NCE-DI/BO/L22-25</td> <td>240144</td> <td>1</td> </tr> <tr> <td>Zaslepka na wyprowadzenie kablowe</td> <td>NCE-BP/KF</td> <td>240138</td> <td>1</td> </tr> </tbody> </table> <p>• Możliwość instalacji 1 lub 2 zestawów wentylacyjnych</p>	Szer. x Głęb. (mm)	Typ	Nr artykułu	Ilość szt. w opak.	Płyta dolna/górna do zestawu wentylacyjnego NCE-BDA/2/FLB				600 x 600	NCE-BDA/2/FLB/6600	240341	1	600 x 800	NCE-BDA/2/FLB/6800	240342	1	800 x 600	NCE-BDA/2/FLB/8600	240343	1	800 x 800	NCE-BDA/2/FLB/8800	240344	1	Bolce dystansowe (kpl. 4 szt.)	NCE-DI/BO/L22-25	240144	1	Zaslepka na wyprowadzenie kablowe	NCE-BP/KF	240138	1								
Szer. x Głęb. (mm)	Typ	Nr artykułu	Ilość szt. w opak.																																						
Płyta dolna/górna do zestawu wentylacyjnego NCE-BDA/2/FLB																																									
600 x 600	NCE-BDA/2/FLB/6600	240341	1																																						
600 x 800	NCE-BDA/2/FLB/6800	240342	1																																						
800 x 600	NCE-BDA/2/FLB/8600	240343	1																																						
800 x 800	NCE-BDA/2/FLB/8800	240344	1																																						
Bolce dystansowe (kpl. 4 szt.)	NCE-DI/BO/L22-25	240144	1																																						
Zaslepka na wyprowadzenie kablowe	NCE-BP/KF	240138	1																																						
<p>Informacje techniczne str. 69</p> <p>N03804</p> 	<table border="1"> <thead> <tr> <th>Szer. x Głęb. (mm)</th> <th>Typ</th> <th>Nr artykułu</th> <th>Ilość szt. w opak.</th> </tr> </thead> <tbody> <tr> <td colspan="4">Płyta górna/dolna z 4 otworami wentylacyjnymi NCE-DAD/4LUE</td> </tr> <tr> <td>600 x 600</td> <td>NCE-DAD/4LUE/6600</td> <td>240377</td> <td>1</td> </tr> <tr> <td>600 x 800</td> <td>NCE-DAD/4LUE/6800</td> <td>240378</td> <td>1</td> </tr> <tr> <td>800 x 600</td> <td>NCE-DAD/4LUE/8600</td> <td>240379</td> <td>1</td> </tr> <tr> <td>800 x 800</td> <td>NCE-DAD/4LUE/8800</td> <td>240380</td> <td>1</td> </tr> <tr> <td>Bolce dystansowe (kpl. 4 szt.)</td> <td>NCE-DI/BO/L22-25</td> <td>240144</td> <td>1</td> </tr> <tr> <td>Zaslepka na wyprowadzenie kablowe</td> <td>NCE-BP/KF</td> <td>240138</td> <td>1</td> </tr> <tr> <td>Zaslepka na otwory wentylacyjne</td> <td>NWS-BP/4LUE</td> <td>254977</td> <td>1</td> </tr> </tbody> </table> <p>• Możliwość instalacji 1 do 4 wentylatorów NWS-EB/LUE 255003001</p>	Szer. x Głęb. (mm)	Typ	Nr artykułu	Ilość szt. w opak.	Płyta górna/dolna z 4 otworami wentylacyjnymi NCE-DAD/4LUE				600 x 600	NCE-DAD/4LUE/6600	240377	1	600 x 800	NCE-DAD/4LUE/6800	240378	1	800 x 600	NCE-DAD/4LUE/8600	240379	1	800 x 800	NCE-DAD/4LUE/8800	240380	1	Bolce dystansowe (kpl. 4 szt.)	NCE-DI/BO/L22-25	240144	1	Zaslepka na wyprowadzenie kablowe	NCE-BP/KF	240138	1	Zaslepka na otwory wentylacyjne	NWS-BP/4LUE	254977	1				
Szer. x Głęb. (mm)	Typ	Nr artykułu	Ilość szt. w opak.																																						
Płyta górna/dolna z 4 otworami wentylacyjnymi NCE-DAD/4LUE																																									
600 x 600	NCE-DAD/4LUE/6600	240377	1																																						
600 x 800	NCE-DAD/4LUE/6800	240378	1																																						
800 x 600	NCE-DAD/4LUE/8600	240379	1																																						
800 x 800	NCE-DAD/4LUE/8800	240380	1																																						
Bolce dystansowe (kpl. 4 szt.)	NCE-DI/BO/L22-25	240144	1																																						
Zaslepka na wyprowadzenie kablowe	NCE-BP/KF	240138	1																																						
Zaslepka na otwory wentylacyjne	NWS-BP/4LUE	254977	1																																						
<p>Informacje techniczne str. 70</p> <p>N03704</p> 	<table border="1"> <thead> <tr> <th>Szer. x Głęb. (mm)</th> <th>Typ</th> <th>Nr artykułu</th> <th>Ilość szt. w opak.</th> </tr> </thead> <tbody> <tr> <td colspan="4">Pokrywa dachowa ze szczelinami NCE-DAL</td> </tr> <tr> <td>600 x 600</td> <td>NCE-DAL/6600</td> <td>240369</td> <td>1</td> </tr> <tr> <td>600 x 800</td> <td>NCE-DAL/6800</td> <td>240370</td> <td>1</td> </tr> <tr> <td>800 x 600</td> <td>NCE-DAL/8600</td> <td>240371</td> <td>1</td> </tr> <tr> <td>800 x 800</td> <td>NCE-DAL/8800</td> <td>240372</td> <td>1</td> </tr> <tr> <td>Bolce dystansowe (kpl. 4 szt.)</td> <td>NCE-DI/BO/L22-25</td> <td>240144</td> <td>1</td> </tr> </tbody> </table>	Szer. x Głęb. (mm)	Typ	Nr artykułu	Ilość szt. w opak.	Pokrywa dachowa ze szczelinami NCE-DAL				600 x 600	NCE-DAL/6600	240369	1	600 x 800	NCE-DAL/6800	240370	1	800 x 600	NCE-DAL/8600	240371	1	800 x 800	NCE-DAL/8800	240372	1	Bolce dystansowe (kpl. 4 szt.)	NCE-DI/BO/L22-25	240144	1												
Szer. x Głęb. (mm)	Typ	Nr artykułu	Ilość szt. w opak.																																						
Pokrywa dachowa ze szczelinami NCE-DAL																																									
600 x 600	NCE-DAL/6600	240369	1																																						
600 x 800	NCE-DAL/6800	240370	1																																						
800 x 600	NCE-DAL/8600	240371	1																																						
800 x 800	NCE-DAL/8800	240372	1																																						
Bolce dystansowe (kpl. 4 szt.)	NCE-DI/BO/L22-25	240144	1																																						
<p>Informacje techniczne str. 70</p> <p>N04004</p> 	<table border="1"> <thead> <tr> <th>Szer. x Głęb. (mm)</th> <th>Typ</th> <th>Nr artykułu</th> <th>Ilość szt. w opak.</th> </tr> </thead> <tbody> <tr> <td colspan="4">Płyta dolna/górna z wkładkami filtrującymi NCE-BAF</td> </tr> <tr> <td>600 x 600</td> <td>NCE-BAF/6600</td> <td>240385</td> <td>1</td> </tr> <tr> <td>600 x 800</td> <td>NCE-BAF/6800</td> <td>240386</td> <td>1</td> </tr> <tr> <td>800 x 600</td> <td>NCE-BAF/8600</td> <td>240387</td> <td>1</td> </tr> <tr> <td>800 x 800</td> <td>NCE-BAF/8800</td> <td>240388</td> <td>1</td> </tr> <tr> <td>Zaslepka na wyprowadzenie kablowe</td> <td>NCE-BP/KF</td> <td>240138</td> <td>1</td> </tr> </tbody> </table>	Szer. x Głęb. (mm)	Typ	Nr artykułu	Ilość szt. w opak.	Płyta dolna/górna z wkładkami filtrującymi NCE-BAF				600 x 600	NCE-BAF/6600	240385	1	600 x 800	NCE-BAF/6800	240386	1	800 x 600	NCE-BAF/8600	240387	1	800 x 800	NCE-BAF/8800	240388	1	Zaslepka na wyprowadzenie kablowe	NCE-BP/KF	240138	1												
Szer. x Głęb. (mm)	Typ	Nr artykułu	Ilość szt. w opak.																																						
Płyta dolna/górna z wkładkami filtrującymi NCE-BAF																																									
600 x 600	NCE-BAF/6600	240385	1																																						
600 x 800	NCE-BAF/6800	240386	1																																						
800 x 600	NCE-BAF/8600	240387	1																																						
800 x 800	NCE-BAF/8800	240388	1																																						
Zaslepka na wyprowadzenie kablowe	NCE-BP/KF	240138	1																																						
<p>Informacje techniczne str. 70</p> <p>N04604</p> 	<table border="1"> <thead> <tr> <th>Typ</th> <th>Nr artykułu</th> <th>Ilość szt. w opak.</th> </tr> </thead> <tbody> <tr> <td colspan="3">Przepust kablowy szczotkowy NCE-BUE/LEI/KF/2</td> </tr> <tr> <td>NCE-BUE/LEI/KF/2</td> <td>240137</td> <td>1</td> </tr> </tbody> </table>	Typ	Nr artykułu	Ilość szt. w opak.	Przepust kablowy szczotkowy NCE-BUE/LEI/KF/2			NCE-BUE/LEI/KF/2	240137	1																															
Typ	Nr artykułu	Ilość szt. w opak.																																							
Przepust kablowy szczotkowy NCE-BUE/LEI/KF/2																																									
NCE-BUE/LEI/KF/2	240137	1																																							
<p>Informacje techniczne str. 70</p> <p>N04104</p> 	<table border="1"> <thead> <tr> <th>Wykonanie / Szer. x Głęb. (mm)</th> <th>Typ</th> <th>Nr artykułu</th> <th>Ilość szt. w opak.</th> </tr> </thead> <tbody> <tr> <td colspan="4">Cokół 100 mm NCE-SO</td> </tr> <tr> <td>Bez szczelin 600 x 600</td> <td>NCE-SO/6601</td> <td>240393</td> <td>1</td> </tr> <tr> <td>Bez szczelin 600 x 800</td> <td>NCE-SO/6801</td> <td>240394</td> <td>1</td> </tr> <tr> <td>Bez szczelin 800 x 600</td> <td>NCE-SO/8601</td> <td>240395</td> <td>1</td> </tr> <tr> <td>Bez szczelin 800 x 800</td> <td>NCE-SO/8801</td> <td>240396</td> <td>1</td> </tr> <tr> <td>Ze szczelinami 600 x 600</td> <td>NCE-SOK/6601</td> <td>240401</td> <td>1</td> </tr> <tr> <td>Ze szczelinami 600 x 800</td> <td>NCE-SOK/6801</td> <td>240402</td> <td>1</td> </tr> <tr> <td>Ze szczelinami 800 x 600</td> <td>NCE-SOK/8601</td> <td>240403</td> <td>1</td> </tr> <tr> <td>Ze szczelinami 800 x 800</td> <td>NCE-SOK/8801</td> <td>240404</td> <td>1</td> </tr> </tbody> </table>	Wykonanie / Szer. x Głęb. (mm)	Typ	Nr artykułu	Ilość szt. w opak.	Cokół 100 mm NCE-SO				Bez szczelin 600 x 600	NCE-SO/6601	240393	1	Bez szczelin 600 x 800	NCE-SO/6801	240394	1	Bez szczelin 800 x 600	NCE-SO/8601	240395	1	Bez szczelin 800 x 800	NCE-SO/8801	240396	1	Ze szczelinami 600 x 600	NCE-SOK/6601	240401	1	Ze szczelinami 600 x 800	NCE-SOK/6801	240402	1	Ze szczelinami 800 x 600	NCE-SOK/8601	240403	1	Ze szczelinami 800 x 800	NCE-SOK/8801	240404	1
Wykonanie / Szer. x Głęb. (mm)	Typ	Nr artykułu	Ilość szt. w opak.																																						
Cokół 100 mm NCE-SO																																									
Bez szczelin 600 x 600	NCE-SO/6601	240393	1																																						
Bez szczelin 600 x 800	NCE-SO/6801	240394	1																																						
Bez szczelin 800 x 600	NCE-SO/8601	240395	1																																						
Bez szczelin 800 x 800	NCE-SO/8801	240396	1																																						
Ze szczelinami 600 x 600	NCE-SOK/6601	240401	1																																						
Ze szczelinami 600 x 800	NCE-SOK/6801	240402	1																																						
Ze szczelinami 800 x 600	NCE-SOK/8601	240403	1																																						
Ze szczelinami 800 x 800	NCE-SOK/8801	240404	1																																						

Szafy stojące NCE

<p>Informacje techniczne str. 70</p> <p>N04304</p> 	<table border="1"> <thead> <tr> <th>Szer. x Głęb. (mm)</th> <th>Typ</th> <th>Nr artykułu</th> <th>Ilość szt. w opak.</th> </tr> </thead> <tbody> <tr> <td colspan="4">Szyny rastrowe NCE-RL</td> </tr> <tr> <td>600 x 600</td> <td>NCE-RL/6600</td> <td>240469</td> <td>1</td> </tr> <tr> <td>600 x 800</td> <td>NCE-RL/6800</td> <td>240470</td> <td>1</td> </tr> <tr> <td>800 x 600</td> <td>NCE-RL/8600</td> <td>240471</td> <td>1</td> </tr> <tr> <td>800 x 800</td> <td>NCE-RL/8800</td> <td>240472</td> <td>1</td> </tr> </tbody> </table>	Szer. x Głęb. (mm)	Typ	Nr artykułu	Ilość szt. w opak.	Szyny rastrowe NCE-RL				600 x 600	NCE-RL/6600	240469	1	600 x 800	NCE-RL/6800	240470	1	800 x 600	NCE-RL/8600	240471	1	800 x 800	NCE-RL/8800	240472	1																																				
Szer. x Głęb. (mm)	Typ	Nr artykułu	Ilość szt. w opak.																																																										
Szyny rastrowe NCE-RL																																																													
600 x 600	NCE-RL/6600	240469	1																																																										
600 x 800	NCE-RL/6800	240470	1																																																										
800 x 600	NCE-RL/8600	240471	1																																																										
800 x 800	NCE-RL/8800	240472	1																																																										
<p>Informacje techniczne str. 70</p> <p>N04704</p> 	<table border="1"> <thead> <tr> <th>Typ</th> <th>Nr artykułu</th> <th>Ilość szt. w opak.</th> </tr> </thead> <tbody> <tr> <td colspan="3">Wspornik szyn 19" NCE-ZW/19/S (tylko dla szaf o szerokości 800 mm)</td> </tr> <tr> <td>NCE-ZW/19/S</td> <td>240149</td> <td>1</td> </tr> </tbody> </table> <ul style="list-style-type: none"> • Usztywnia szyny 19" przy dużym obciążeniu 	Typ	Nr artykułu	Ilość szt. w opak.	Wspornik szyn 19" NCE-ZW/19/S (tylko dla szaf o szerokości 800 mm)			NCE-ZW/19/S	240149	1																																																			
Typ	Nr artykułu	Ilość szt. w opak.																																																											
Wspornik szyn 19" NCE-ZW/19/S (tylko dla szaf o szerokości 800 mm)																																																													
NCE-ZW/19/S	240149	1																																																											
<p>Informacje techniczne str. 71</p> <p>N03404, N04404</p> 	<table border="1"> <thead> <tr> <th>Wykonanie</th> <th>Wys. x Szer. (mm)</th> <th>Typ</th> <th>Nr artykułu</th> <th>Ilość szt. w opak.</th> </tr> </thead> <tbody> <tr> <td colspan="5">Rama wychyłna 19" NCE-SR</td> </tr> <tr> <td>Symetryczna</td> <td>1206 x 800</td> <td>NCE-SRS/8012</td> <td>240473</td> <td>1</td> </tr> <tr> <td>Symetryczna</td> <td>1650 x 800</td> <td>NCE-SRS/8016</td> <td>240474</td> <td>1</td> </tr> <tr> <td>Symetryczna</td> <td>1828 x 800</td> <td>NCE-SRS/8018</td> <td>240475</td> <td>1</td> </tr> <tr> <td>Symetryczna</td> <td>2050 x 800</td> <td>NCE-SRS/8020</td> <td>240476</td> <td>1</td> </tr> <tr> <td>Symetryczna</td> <td>2228 x 800</td> <td>NCE-SRS/8022</td> <td>240477</td> <td>1</td> </tr> <tr> <td>Asymetryczna</td> <td>1206 x 800</td> <td>NCE-SRA/8012</td> <td>240503</td> <td>1</td> </tr> <tr> <td>Asymetryczna</td> <td>1650 x 800</td> <td>NCE-SRA/8016</td> <td>240504</td> <td>1</td> </tr> <tr> <td>Asymetryczna</td> <td>1828 x 800</td> <td>NCE-SRA/8018</td> <td>240505</td> <td>1</td> </tr> <tr> <td>Asymetryczna</td> <td>2050 x 800</td> <td>NCE-SRA/8020</td> <td>240506</td> <td>1</td> </tr> <tr> <td>Asymetryczna</td> <td>2228 x 800</td> <td>NCE-SRA/8022</td> <td>240507</td> <td>1</td> </tr> </tbody> </table>	Wykonanie	Wys. x Szer. (mm)	Typ	Nr artykułu	Ilość szt. w opak.	Rama wychyłna 19" NCE-SR					Symetryczna	1206 x 800	NCE-SRS/8012	240473	1	Symetryczna	1650 x 800	NCE-SRS/8016	240474	1	Symetryczna	1828 x 800	NCE-SRS/8018	240475	1	Symetryczna	2050 x 800	NCE-SRS/8020	240476	1	Symetryczna	2228 x 800	NCE-SRS/8022	240477	1	Asymetryczna	1206 x 800	NCE-SRA/8012	240503	1	Asymetryczna	1650 x 800	NCE-SRA/8016	240504	1	Asymetryczna	1828 x 800	NCE-SRA/8018	240505	1	Asymetryczna	2050 x 800	NCE-SRA/8020	240506	1	Asymetryczna	2228 x 800	NCE-SRA/8022	240507	1
Wykonanie	Wys. x Szer. (mm)	Typ	Nr artykułu	Ilość szt. w opak.																																																									
Rama wychyłna 19" NCE-SR																																																													
Symetryczna	1206 x 800	NCE-SRS/8012	240473	1																																																									
Symetryczna	1650 x 800	NCE-SRS/8016	240474	1																																																									
Symetryczna	1828 x 800	NCE-SRS/8018	240475	1																																																									
Symetryczna	2050 x 800	NCE-SRS/8020	240476	1																																																									
Symetryczna	2228 x 800	NCE-SRS/8022	240477	1																																																									
Asymetryczna	1206 x 800	NCE-SRA/8012	240503	1																																																									
Asymetryczna	1650 x 800	NCE-SRA/8016	240504	1																																																									
Asymetryczna	1828 x 800	NCE-SRA/8018	240505	1																																																									
Asymetryczna	2050 x 800	NCE-SRA/8020	240506	1																																																									
Asymetryczna	2228 x 800	NCE-SRA/8022	240507	1																																																									
<p>Informacje techniczne str. 72</p> <p>N04204</p> 	<table border="1"> <thead> <tr> <th>Głęb. (mm)</th> <th>Typ</th> <th>Nr artykułu</th> <th>Ilość szt. w opak.</th> </tr> </thead> <tbody> <tr> <td colspan="4">Szyny do instalacji rolek dużego obciążenia NCE-S/0.00/SCHW/RO</td> </tr> <tr> <td>600</td> <td>NCE-S/0600/SCHW/RO</td> <td>240140</td> <td>1</td> </tr> <tr> <td>800</td> <td>NCE-S/0800/SCHW/RO</td> <td>240142</td> <td>1</td> </tr> </tbody> </table>	Głęb. (mm)	Typ	Nr artykułu	Ilość szt. w opak.	Szyny do instalacji rolek dużego obciążenia NCE-S/0.00/SCHW/RO				600	NCE-S/0600/SCHW/RO	240140	1	800	NCE-S/0800/SCHW/RO	240142	1																																												
Głęb. (mm)	Typ	Nr artykułu	Ilość szt. w opak.																																																										
Szyny do instalacji rolek dużego obciążenia NCE-S/0.00/SCHW/RO																																																													
600	NCE-S/0600/SCHW/RO	240140	1																																																										
800	NCE-S/0800/SCHW/RO	240142	1																																																										
<p>Informacje techniczne str. 72</p> <p>VT1698</p> 	<table border="1"> <thead> <tr> <th>Wykonanie</th> <th>Typ</th> <th>Nr artykułu</th> <th>Ilość szt. w opak.</th> </tr> </thead> <tbody> <tr> <td colspan="4">Uszka dźwigowe SVTL-... SVTL-LUG-M10</td> </tr> <tr> <td>M 10</td> <td>SVTL-LUG-M10</td> <td>274780</td> <td>1</td> </tr> </tbody> </table>	Wykonanie	Typ	Nr artykułu	Ilość szt. w opak.	Uszka dźwigowe SVTL-... SVTL-LUG-M10				M 10	SVTL-LUG-M10	274780	1																																																
Wykonanie	Typ	Nr artykułu	Ilość szt. w opak.																																																										
Uszka dźwigowe SVTL-... SVTL-LUG-M10																																																													
M 10	SVTL-LUG-M10	274780	1																																																										
<p>Informacje techniczne str. 72</p> <p>WA_VT10603</p> 	<table border="1"> <thead> <tr> <th>Typ</th> <th>Nr artykułu</th> <th>Ilość szt. w opak.</th> </tr> </thead> <tbody> <tr> <td colspan="3">Zestaw do łączenia szeregowego SVTL-CONNECT/SET</td> </tr> <tr> <td>SVTL-CONNECT/SET</td> <td>274785</td> <td>1</td> </tr> </tbody> </table> <ul style="list-style-type: none"> • Zestaw pasuje do wszystkich głębokości szaf 	Typ	Nr artykułu	Ilość szt. w opak.	Zestaw do łączenia szeregowego SVTL-CONNECT/SET			SVTL-CONNECT/SET	274785	1																																																			
Typ	Nr artykułu	Ilość szt. w opak.																																																											
Zestaw do łączenia szeregowego SVTL-CONNECT/SET																																																													
SVTL-CONNECT/SET	274785	1																																																											

Szafy stojące NCE

<p>Informacje techniczne str. 72</p> <p>N05204</p> 	<table border="1"> <thead> <tr> <th>Typ</th> <th>Nr artykułu</th> <th>Ilość szt. w opak.</th> </tr> </thead> <tbody> <tr> <td colspan="3">Zestaw śrub do szaf Basic Line NCE-SRB/SET</td> </tr> <tr> <td>NCE-SRB/SET</td> <td>240264</td> <td>1</td> </tr> </tbody> </table>	Typ	Nr artykułu	Ilość szt. w opak.	Zestaw śrub do szaf Basic Line NCE-SRB/SET			NCE-SRB/SET	240264	1																																							
Typ	Nr artykułu	Ilość szt. w opak.																																															
Zestaw śrub do szaf Basic Line NCE-SRB/SET																																																	
NCE-SRB/SET	240264	1																																															
<p>Informacje techniczne str. 72</p> <p>WA_VT08702</p> 	<table border="1"> <thead> <tr> <th>Szer. (mm)</th> <th>Typ</th> <th>Nr artykułu</th> <th>Ilość szt. w opak.</th> </tr> </thead> <tbody> <tr> <td colspan="4">Płyta montażowa 1850 mm SVTL-IC1850/SET - zestaw</td> </tr> <tr> <td>600</td> <td>SVTL-IC1850/SET-6</td> <td>274660</td> <td>1</td> </tr> <tr> <td>800</td> <td>SVTL-IC1850/SET-8</td> <td>274661</td> <td>1</td> </tr> </tbody> </table>	Szer. (mm)	Typ	Nr artykułu	Ilość szt. w opak.	Płyta montażowa 1850 mm SVTL-IC1850/SET - zestaw				600	SVTL-IC1850/SET-6	274660	1	800	SVTL-IC1850/SET-8	274661	1																																
Szer. (mm)	Typ	Nr artykułu	Ilość szt. w opak.																																														
Płyta montażowa 1850 mm SVTL-IC1850/SET - zestaw																																																	
600	SVTL-IC1850/SET-6	274660	1																																														
800	SVTL-IC1850/SET-8	274661	1																																														
<p>Informacje techniczne str. 72</p> <p>WA_VT07302</p> 	<table border="1"> <thead> <tr> <th>Wys. x Szer. (mm)</th> <th>Typ</th> <th>Nr artykułu</th> <th>Ilość szt. w opak.</th> </tr> </thead> <tbody> <tr> <td colspan="4">Płyta montażowa SVTL-IC</td> </tr> <tr> <td>100 x 600</td> <td>SVTL-IC100-6</td> <td>274680</td> <td>1</td> </tr> <tr> <td>100 x 800</td> <td>SVTL-IC100-8</td> <td>274685</td> <td>1</td> </tr> <tr> <td>200 x 600</td> <td>SVTL-IC200-6</td> <td>274681</td> <td>1</td> </tr> <tr> <td>200 x 800</td> <td>SVTL-IC200-8</td> <td>274686</td> <td>1</td> </tr> <tr> <td>300 x 600</td> <td>SVTL-IC300-6</td> <td>274682</td> <td>1</td> </tr> <tr> <td>300 x 800</td> <td>SVTL-IC300-8</td> <td>274687</td> <td>1</td> </tr> <tr> <td>400 x 600</td> <td>SVTL-IC400-6</td> <td>274683</td> <td>1</td> </tr> <tr> <td>400 x 800</td> <td>SVTL-IC400-8</td> <td>274688</td> <td>1</td> </tr> <tr> <td>500 x 600</td> <td>SVTL-IC500-6</td> <td>274684</td> <td>1</td> </tr> <tr> <td>500 x 800</td> <td>SVTL-IC500-8</td> <td>274689</td> <td>1</td> </tr> </tbody> </table>	Wys. x Szer. (mm)	Typ	Nr artykułu	Ilość szt. w opak.	Płyta montażowa SVTL-IC				100 x 600	SVTL-IC100-6	274680	1	100 x 800	SVTL-IC100-8	274685	1	200 x 600	SVTL-IC200-6	274681	1	200 x 800	SVTL-IC200-8	274686	1	300 x 600	SVTL-IC300-6	274682	1	300 x 800	SVTL-IC300-8	274687	1	400 x 600	SVTL-IC400-6	274683	1	400 x 800	SVTL-IC400-8	274688	1	500 x 600	SVTL-IC500-6	274684	1	500 x 800	SVTL-IC500-8	274689	1
Wys. x Szer. (mm)	Typ	Nr artykułu	Ilość szt. w opak.																																														
Płyta montażowa SVTL-IC																																																	
100 x 600	SVTL-IC100-6	274680	1																																														
100 x 800	SVTL-IC100-8	274685	1																																														
200 x 600	SVTL-IC200-6	274681	1																																														
200 x 800	SVTL-IC200-8	274686	1																																														
300 x 600	SVTL-IC300-6	274682	1																																														
300 x 800	SVTL-IC300-8	274687	1																																														
400 x 600	SVTL-IC400-6	274683	1																																														
400 x 800	SVTL-IC400-8	274688	1																																														
500 x 600	SVTL-IC500-6	274684	1																																														
500 x 800	SVTL-IC500-8	274689	1																																														
<p>Informacje techniczne str. 72</p> <p>N04504</p> 	<table border="1"> <thead> <tr> <th>Szer. (mm)</th> <th>Typ</th> <th>Nr artykułu</th> <th>Ilość szt. w opak.</th> </tr> </thead> <tbody> <tr> <td colspan="4">Szyta wyprowadzenia kablowego profil-C NCE-KAS/SR/C</td> </tr> <tr> <td>600</td> <td>NCE-KAS/SR/C/600</td> <td>240172</td> <td>1</td> </tr> <tr> <td>800</td> <td>NCE-KAS/SR/C/800</td> <td>240174</td> <td>1</td> </tr> </tbody> </table>	Szer. (mm)	Typ	Nr artykułu	Ilość szt. w opak.	Szyta wyprowadzenia kablowego profil-C NCE-KAS/SR/C				600	NCE-KAS/SR/C/600	240172	1	800	NCE-KAS/SR/C/800	240174	1																																
Szer. (mm)	Typ	Nr artykułu	Ilość szt. w opak.																																														
Szyta wyprowadzenia kablowego profil-C NCE-KAS/SR/C																																																	
600	NCE-KAS/SR/C/600	240172	1																																														
800	NCE-KAS/SR/C/800	240174	1																																														
<p>Informacje techniczne str. 72</p> <p>wa_vt07802</p> 	<table border="1"> <thead> <tr> <th>Szer. / Głęb. (mm)</th> <th>Typ</th> <th>Nr artykułu</th> <th>Ilość szt. w opak.</th> </tr> </thead> <tbody> <tr> <td colspan="4">Szyta profil-C NCE-S/SR/C</td> </tr> <tr> <td>600</td> <td>NCE-S/SR/C/600</td> <td>240168</td> <td>1</td> </tr> <tr> <td>800</td> <td>NCE-S/SR/C/800</td> <td>240170</td> <td>1</td> </tr> </tbody> </table>	Szer. / Głęb. (mm)	Typ	Nr artykułu	Ilość szt. w opak.	Szyta profil-C NCE-S/SR/C				600	NCE-S/SR/C/600	240168	1	800	NCE-S/SR/C/800	240170	1																																
Szer. / Głęb. (mm)	Typ	Nr artykułu	Ilość szt. w opak.																																														
Szyta profil-C NCE-S/SR/C																																																	
600	NCE-S/SR/C/600	240168	1																																														
800	NCE-S/SR/C/800	240170	1																																														

Szafy stojące NCE

Informacje techniczne str. 73

wa_vt10703

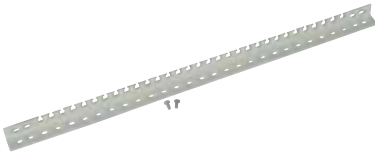

Szer. / Głęb. (mm)	Typ	Nr artykułu	Ilość szt. w opak.
Listwa grzebieniowa NCE-KBL			
600	NCE-KBL/600	240159	1
800	NCE-KBL/800	240166	1

Informacje techniczne str. 73

WA_VT07502



Szer. (mm)	Typ	Nr artykułu	Ilość szt. w opak.
Profil poziomy SVTL-HP			
600	SVTL-HP-6	274673	1
800	SVTL-HP-8	274674	1

Informacje techniczne str. 73

WA_VT08002



Wys. (mm)	Typ	Nr artykułu	Ilość szt. w opak.
Profil pionowy SVTL-VP - zestaw			
1850	SVTL-VP1850/SET	274668	1
975	SVTL-VP975/SET	274669	1
475	SVTL-VP475/SET	274670	1

Szafy sieciowe stojące Standard Line NWS

- Szafy stojące systemu 19" - istnieją dwa warianty wyboru szaf: szafy standardowe oraz szafy dobierane na zamówienie.
- Szafy standardowe oferowane są w wielu wariantach wykonania. Spośród wariantów dostępne są gotowe rodzaje najbardziej popularnych wykonania.
- Szafy dobierane na zamówienie pozwalają na dowolną konfigurację spośród elementów oferowanych w zakresie systemu 19".
- Szafy serwerowe - specjalne wykonanie, kolor czarny RAL 9005
- Szafy serwerowe w wersji zamkniętej i perforowanej (z dostępem powietrza)

N2499



Szafy stojące NWS

Rodzaje szaf stojących

- Szafy standardowe oferowane są w wielu wariantach wykonania. Spośród wariantów dostępne są gotowe rodzaje najbardziej popularnych wykonania o wysokościach 23U, 33U, 42U, szerokościach 600 i 800 mm oraz głębokościach 600 i 800 mm. Warianty wykonania uwzględniają różne rodzaje zabudowy szafy - w tym również łączenie szeregowo szaf i wyposażenie w 19" ramę obrotową. Dostarczane są w częściach lub kompletnie zmontowane. Szafy mogą być dowolnie wyposażone w osprzęt dodatkowy.
- Szafy dobierane na zamówienie pozwalają na dowolną konfigurację spośród elementów oferowanych w zakresie systemu 19". Dostępne wysokości to 23, 33U, 37U, 42U i 46U. Oferowane szerokości to 600 i 800 mm a głębokości: 600, 800 lub 1000 mm. Szafy dostarczane są jako kompletnie zmontowane.

Tabela wykonań		szerokość x głębokość (mm)					
U	wysokość mm	600x600	600x800	600x1000	800x600	800x800	800x1000
23	1180	✓	✓	✗	✓	✓	✗
33	1625	✓	✓	✗	✓	✓	✗
37	1805	✓	✓	✗	✓	✓	✗
42	2025	✓	✓	✓	✓	✓	✓
46	2205	✓	✓	✓	✓	✓	✓

Tabele doboru elementów szaf znajdują się na końcu katalogu



Możliwość zamontowania wkładki patentowej w dźwigni zamka

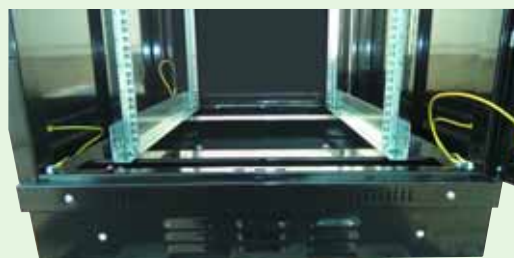

Cokół z wentylacją



Trójpunktowe ryglowanie drzwi



Uziemienie wszystkich części

Szafy stojące NWS

Informacje techniczne str. 74



Szafy standardowe NWS na stopkach

- Kolor szary RAL 7035
- Wyposażenie szafy: rama główna, ściany boczne, przednie drzwi szklane, ściana tylna, przednie szyny 19", płyta dachowa pod 4 wentylatory, 4 stopki poziomowania, szyna z zaciskami

Szer. x Głęb. (mm) / U (wys. użyt.)	Typ	Nr artykułu	Ilość szt. w opak.
-------------------------------------	-----	-------------	--------------------

Szafy standardowe na stopkach z przednimi szynami 19"

600 x 600	23	NWS-ST/SR/VT38/PL/6612/M	271771	1
600 x 600	33	NWS-ST/SR/VT39/PL/6616/M	271772	1
600 x 600	42	NWS-ST/SR/VT40/PL/6620/M	271773	1
800 x 600	42	NWS-ST/SR/VT41/PL/8620/M	271774	1
800 x 800	42	NWS-ST/SR/VT42/PL/8820/M	271775	1

Informacje techniczne str. 74



Szafy standardowe NWS na cokole

- Kolor szary RAL 7035
- Wyposażenie szafy: rama główna, ściany boczne, przednie drzwi szklane, ściana tylna, przednie i tylne szyny 19", płyta dachowa pod 4 wentylatory, cokół ze szczelinami 100 mm, szyna z zaciskami

Szer. x Głęb. (mm) / U (wys. użyt.)	Typ	Nr artykułu	Ilość szt. w opak.
-------------------------------------	-----	-------------	--------------------

Szafy standardowe na cokółach z przednimi i tylnymi szynami 19"

600 x 600	23	NWS-ST/SR/VT43/PL/6612/M	271776	1
600 x 600	33	NWS-ST/SR/VT44/PL/6616/M	271777	1
600 x 600	42	NWS-ST/SR/VT45/PL/6620/M	271778	1
800 x 600	42	NWS-ST/SR/VT46/PL/8620/M	271840	1
800 x 800	42	NWS-ST/SR/VT47/PL/8820/M	271841	1

Informacje techniczne str. 74

N1199



Szafy serwerowe standardowe NWS

- Kolor czarny RAL 9005
- Wyposażenie szafy: rama główna, ściany boczne, przednie drzwi szklane, drzwi tylne metalowe, przednie i tylne szyny 19", płyta dachowa pod 4 wentylatory, płyta podłogowa pod 4 wentylatory z wymiennym filtrem, cokół ze szczelinami 100 mm, 4 stopki poziomowania

Szer. x Głęb. (mm) / U (wys. użyt.)	Typ	Nr artykułu	Ilość szt. w opak.
-------------------------------------	-----	-------------	--------------------

600 x 1000	42	NWS-ST/SR/VT53/61020/EU/M	285420	1
800 x 1000	42	NWS-ST/SR/VT54/81020/EU/M	285421	1
600 x 1000	46	NWS-ST/SR/VT55/61022/EU/M	285422	1
800 x 1000	46	NWS-ST/SR/VT56/81022/EU/M	285423	1

Informacje techniczne str. 74

N_serv



Szafy serwerowe NWS z perforowanymi drzwiami

- Kolor czarny RAL 9005
- Wyposażenie szafy: rama główna, ściany boczne, przednie drzwi metalowe-perforowane, drzwi tylne metalowe-perforowane, przednie i tylne szyny 19", płyta dachowa pod 4 wentylatory, płyta podłogowa pod 4 wentylatory z wymiennym filtrem, cokół ze szczelinami 100 mm, 4 stopki poziomowania

Szer. x Głęb. (mm) / U (wys. użyt.)	Typ	Nr artykułu	Ilość szt. w opak.
-------------------------------------	-----	-------------	--------------------

600 x 1000	42	NWS-ST/SR/VT71/EU/61020/M	107423	1
800 x 1000	42	NWS-ST/SR/VT72/EU/81020/M	107424	1
600 x 1000	46	NWS-ST/SR/VT73/EU/61022/M	107425	1
800 x 1000	46	NWS-ST/SR/VT74/EU/81022/M	107426	1

Szafy stojące NWS

Osprzęt do szaf stojących NWS

Informacje techniczne str. 81

N4299



Wys. x Szer. x Głęb.(mm)/U(wys. użytk.) Typ	Nr artykułu	Ilość szt. w opak.
Rama główna NWS-GRG		
1180 x 600 x 600 23 NWS-GRG/6612	258895	1
1180 x 600 x 800 23 NWS-GRG/6812	258909	1
1180 x 800 x 600 23 NWS-GRG/8612	258915	1
1180 x 800 x 800 23 NWS-GRG/8812	258942	1
1625 x 600 x 600 33 NWS-GRG/6616	258952	1
1625 x 600 x 800 33 NWS-GRG/6816	258966	1
1625 x 800 x 600 33 NWS-GRG/8616	258972	1
1625 x 800 x 800 33 NWS-GRG/8816	258999	1
1805 x 600 x 600 37 NWS-GRG/6618	255148	1
1805 x 600 x 800 37 NWS-GRG/6818	258867	1
1805 x 800 x 600 37 NWS-GRG/8618	255156	1
1805 x 800 x 800 37 NWS-GRG/8818	255162	1
2025 x 600 x 600 42 NWS-GRG/6620	255150	1
2025 x 600 x 800 42 NWS-GRG/6820	258888	1
2025 x 600 x 1000 42 NWS-GRG/61020	259009	1
2025 x 800 x 600 42 NWS-GRG/8620	255158	1
2025 x 800 x 800 42 NWS-GRG/8820	255164	1
2025 x 800 x 1000 42 NWS-GRG/81020	259035	1
2205 x 600 x 600 46 NWS-GRG/6622	255152	1
2205 x 600 x 800 46 NWS-GRG/6822	258891	1
2205 x 600 x 1000 46 NWS-GRG/61022	259030	1
2205 x 800 x 600 46 NWS-GRG/8622	255160	1
2205 x 800 x 800 46 NWS-GRG/8822	255166	1
2205 x 800 x 1000 46 NWS-GRG/81022	259053	1

Informacje techniczne str. 81

N4499



Wys. x Głęb. (mm)	Typ	Nr artykułu	Ilość szt. w opak.
Ściany boczne NWS-SW			
1180 x 600 23 NWS-SW/0612		258897	1
1180 x 800 23 NWS-SW/0812		258911	1
1625 x 600 33 NWS-SW/0616		258954	1
1625 x 800 33 NWS-SW/0816		258968	1
1805 x 600 37 NWS-SW/0618		255405	1
1805 x 800 37 NWS-SW/0818		255411	1
2025 x 600 42 NWS-SW/0620		255407	1
2025 x 800 42 NWS-SW/0820		255413	1
2025 x 1000 42 NWS-SW/01020		259010	1
2205 x 600 46 NWS-SW/0622		255409	1
2205 x 800 46 NWS-SW/0822		255415	1
2205 x 1000 46 NWS-SW/01022		259032	1

Informacje techniczne str. 81





N02704



Wys. x Głęb. (mm) / U (wys. użytk.) Typ	Nr artykułu	Ilość szt. w opak.
Ściana boczna z drzwiami metalowymi NWS-SW/0820/MTE		
2025 x 800 42 NWS-SW/0820/MTE	285812	1

- Tylko dla szaf o wysokości 42U

Szafy stojące NWS

Informacje techniczne str. 81	Wykonanie / Wys. x Szer. (mm)/ U(wys. użyt.)	Typ	Nr artykułu	Ilość szt. w opak.		
	Drzwi metalowe NWS-MT					
	Jednoskrzydł.	1180 x 600	23	NWS-MTE/6012	258899	1
	Jednoskrzydł.	1180 x 800	23	NWS-MTE/8012	258917	1
	Jednoskrzydł.	1625 x 600	33	NWS-MTE/6016	258956	1
	Jednoskrzydł.	1625 x 800	33	NWS-MTE/8016	258974	1
	Jednoskrzydł.	1805 x 600	37	NWS-MTE/6018	255226	1
	Jednoskrzydł.	1805 x 800	37	NWS-MTE/8018	255235	1
	Jednoskrzydł.	2025 x 600	42	NWS-MTE/6020	255229	1
	Jednoskrzydł.	2025 x 800	42	NWS-MTE/8020	255238	1
	Jednoskrzydł.	2205 x 600	46	NWS-MTE/6022	255232	1
	Jednoskrzydł.	2205 x 800	46	NWS-MTE/8022	255241	1
	Dwuskrzydł.	1180 x 800	23	NWS-MTZ/8012	258919	1
	Dwuskrzydł.	1625 x 800	33	NWS-MTZ/8016	258976	1
	Dwuskrzydł.	1805 x 800	37	NWS-MTZ/8018	255244	1
	Dwuskrzydł.	2025 x 800	42	NWS-MTZ/8020	255247	1
Dwuskrzydł.	2205 x 800	46	NWS-MTZ/8022	255250	1	
	Drzwi szklane NWS-GT					
	Jednoskrzydł.	1180 x 600	23	NWS-GTE/6012	258901	1
	Jednoskrzydł.	1180 x 800	23	NWS-GTE/8012	258921	1
	Jednoskrzydł.	1625 x 600	33	NWS-GTE/6016	258958	1
	Jednoskrzydł.	1625 x 800	33	NWS-GTE/8016	258978	1
	Jednoskrzydł.	1805 x 600	37	NWS-GTE/6018	255168	1
	Jednoskrzydł.	1805 x 800	37	NWS-GTE/8018	255177	1
	Jednoskrzydł.	2025 x 600	42	NWS-GTE/6020	255171	1
	Jednoskrzydł.	2025 x 800	42	NWS-GTE/8020	255180	1
	Jednoskrzydł.	2205 x 600	46	NWS-GTE/6022	255174	1
	Jednoskrzydł.	2205 x 800	46	NWS-GTE/8022	255183	1
	Dwuskrzydł.	1180 x 800	23	NWS-GTZ/8012	258923	1
	Dwuskrzydł.	1625 x 800	33	NWS-GTZ/8016	258980	1
	Dwuskrzydł.	1805 x 800	37	NWS-GTZ/8018	255186	1
	Dwuskrzydł.	2025 x 800	42	NWS-GTZ/8020	255189	1
Dwuskrzydł.	2205 x 800	46	NWS-GTZ/8022	255192	1	
	Drzwi metalowe perforowane NWS-MTE/G/					
	Jednoskrzydł.	2025 x 600	42	NWS-MTE/G/6020	106056	1
	Jednoskrzydł.	2025 x 800	42	NWS-MTE/G/8020	106059	1
	Jednoskrzydł.	2205 x 600	46	NWS-MTE/G/6022	106068	1
	Jednoskrzydł.	2205 x 800	46	NWS-MTE/G/8022	106071	1
	Drzwi szklane perforowane NWS-GTE/G/					
	Jednoskrzydł.	2025 x 600	42	NWS-GTE/G/6020	106062	1
	Jednoskrzydł.	2025 x 800	42	NWS-GTE/G/8020	106065	1
	Jednoskrzydł.	2205 x 600	46	NWS-GTE/G/6022	106074	1
	Jednoskrzydł.	2205 x 800	46	NWS-GTE/G/8022	106077	1

Szafy stojące NWS

Informacje techniczne str. 82

N00905



Wys. x Szer. (mm)	U (wys. użyt.)	Typ	Nr artykułu	Ilość szt. w opak.
-------------------	----------------	-----	-------------	--------------------

Profil powiększający głębokość szafy o 100 mm NWS-AR/8120

2025 x 800	42	NWS-AR/8120	106083	1
------------	----	-------------	--------	---

- Tylko dla szaf o wysokości 42U

Informacje techniczne str. 82

N4499-RW



Wys. x szer. (mm)	U (wys. użyt.)	Typ	Nr artykułu	Ilość szt. w opak.
-------------------	----------------	-----	-------------	--------------------

Ściana tylna NWS-RW

1180 x 600	23	NWS-RW/6012	258905	1
1180 x 800	23	NWS-RW/8012	258929	1
1625 x 600	33	NWS-RW/6016	258962	1
1625 x 800	33	NWS-RW/8016	258986	1
1805 x 600	37	NWS-RW/6018	255268	1
1805 x 800	37	NWS-RW/8018	255274	1
2025 x 600	42	NWS-RW/6020	255270	1
2025 x 800	42	NWS-RW/8020	255276	1
2205 x 600	46	NWS-RW/6022	255272	1
2205 x 800	46	NWS-RW/8022	255278	1

Informacje techniczne str. 82

N01404



Szer. (mm)	Typ	Nr artykułu	Ilość szt. w opak.
------------	-----	-------------	--------------------

Zaślepki do drzwi NWS-ZB/B.../RAL5021

600	NWS-ZB/B600/RAL5021	285150	1
800	NWS-ZB/B800/RAL5021	285151	1

Informacje techniczne str. 82

N01304







Szer. x głęb. (mm)	Typ	Nr artykułu	Ilość szt. w opak.
--------------------	-----	-------------	--------------------

Płyta górna / dolna do zestawu wentylacyjnego NWS-BDA/2/FLB





600 x 600	NWS-BDA/2/FLB/6600	285132	1
600 x 800	NWS-BDA/2/FLB/6800	285133	1
600 x 1000	NWS-BDA/2/FLB/61000	285134	1
800 x 600	NWS-BDA/2/FLB/8600	285135	1
800 x 800	NWS-BDA/2/FLB/8800	285136	1
800 x 1000	NWS-BDA/2/FLB/81000	285137	1

- Możliwość instalacji 1 lub 2 zestawów wentylacyjnych

Szafy stojące NWS

<p>Informacje techniczne str. 82</p> <p>N4899</p> 	<table border="1"> <thead> <tr> <th>Szer. x głęb. (mm)</th> <th>Typ</th> <th>Nr artykułu</th> <th>Ilość szt. w opak.</th> </tr> </thead> <tbody> <tr> <td colspan="4">Płyta podłogowa / dachowa NWS-BDA</td> </tr> <tr> <td>600 x 600</td> <td>NWS-BDA/6600</td> <td>254964</td> <td>1</td> </tr> <tr> <td>600 x 800</td> <td>NWS-BDA/6800</td> <td>258869</td> <td>1</td> </tr> <tr> <td>600 x 1000</td> <td>NWS-BDA/61000</td> <td>259012</td> <td>1</td> </tr> <tr> <td>800 x 600</td> <td>NWS-BDA/8600</td> <td>254967</td> <td>1</td> </tr> <tr> <td>800 x 800</td> <td>NWS-BDA/8800</td> <td>254970</td> <td>1</td> </tr> <tr> <td>800 x 1000</td> <td>NWS-BDA/81000</td> <td>259037</td> <td>1</td> </tr> <tr> <td>Bolce dystansowe - zestaw</td> <td>NWS-DI/BO/L25</td> <td>254999</td> <td>1</td> </tr> </tbody> </table>	Szer. x głęb. (mm)	Typ	Nr artykułu	Ilość szt. w opak.	Płyta podłogowa / dachowa NWS-BDA				600 x 600	NWS-BDA/6600	254964	1	600 x 800	NWS-BDA/6800	258869	1	600 x 1000	NWS-BDA/61000	259012	1	800 x 600	NWS-BDA/8600	254967	1	800 x 800	NWS-BDA/8800	254970	1	800 x 1000	NWS-BDA/81000	259037	1	Bolce dystansowe - zestaw	NWS-DI/BO/L25	254999	1									
Szer. x głęb. (mm)	Typ	Nr artykułu	Ilość szt. w opak.																																											
Płyta podłogowa / dachowa NWS-BDA																																														
600 x 600	NWS-BDA/6600	254964	1																																											
600 x 800	NWS-BDA/6800	258869	1																																											
600 x 1000	NWS-BDA/61000	259012	1																																											
800 x 600	NWS-BDA/8600	254967	1																																											
800 x 800	NWS-BDA/8800	254970	1																																											
800 x 1000	NWS-BDA/81000	259037	1																																											
Bolce dystansowe - zestaw	NWS-DI/BO/L25	254999	1																																											
<p>Informacje techniczne str. 82</p> <p>N0402</p> 	<table border="1"> <thead> <tr> <th>Szer. x głęb. (mm)</th> <th>Liczba otw. pod wentylatory</th> <th>Typ</th> <th>Nr artykułu</th> <th>Ilość szt. w opak.</th> </tr> </thead> <tbody> <tr> <td colspan="5">Płyta dachowa z 4/8 otworami wentylacyjnymi NWS-DAD/4LUE</td> </tr> <tr> <td>600 x 600</td> <td>4</td> <td>NWS-DAD/4LUE/6600</td> <td>254979</td> <td>1</td> </tr> <tr> <td>600 x 800</td> <td>4</td> <td>NWS-DAD/4LUE/6800</td> <td>258870</td> <td>1</td> </tr> <tr> <td>600 x 1000</td> <td>8</td> <td>NWS-DAD/4LUE/61000</td> <td>259014</td> <td>1</td> </tr> <tr> <td>800 x 600</td> <td>4</td> <td>NWS-DAD/4LUE/8600</td> <td>254980</td> <td>1</td> </tr> <tr> <td>800 x 800</td> <td>4</td> <td>NWS-DAD/4LUE/8800</td> <td>254981</td> <td>1</td> </tr> <tr> <td>800 x 1000</td> <td>8</td> <td>NWS-DAD/4LUE/81000</td> <td>259038</td> <td>1</td> </tr> <tr> <td>Zaślepki otworów wentylacyjnych</td> <td></td> <td>NWS-BP/4LUE</td> <td>254977</td> <td>1</td> </tr> </tbody> </table>	Szer. x głęb. (mm)	Liczba otw. pod wentylatory	Typ	Nr artykułu	Ilość szt. w opak.	Płyta dachowa z 4/8 otworami wentylacyjnymi NWS-DAD/4LUE					600 x 600	4	NWS-DAD/4LUE/6600	254979	1	600 x 800	4	NWS-DAD/4LUE/6800	258870	1	600 x 1000	8	NWS-DAD/4LUE/61000	259014	1	800 x 600	4	NWS-DAD/4LUE/8600	254980	1	800 x 800	4	NWS-DAD/4LUE/8800	254981	1	800 x 1000	8	NWS-DAD/4LUE/81000	259038	1	Zaślepki otworów wentylacyjnych		NWS-BP/4LUE	254977	1
Szer. x głęb. (mm)	Liczba otw. pod wentylatory	Typ	Nr artykułu	Ilość szt. w opak.																																										
Płyta dachowa z 4/8 otworami wentylacyjnymi NWS-DAD/4LUE																																														
600 x 600	4	NWS-DAD/4LUE/6600	254979	1																																										
600 x 800	4	NWS-DAD/4LUE/6800	258870	1																																										
600 x 1000	8	NWS-DAD/4LUE/61000	259014	1																																										
800 x 600	4	NWS-DAD/4LUE/8600	254980	1																																										
800 x 800	4	NWS-DAD/4LUE/8800	254981	1																																										
800 x 1000	8	NWS-DAD/4LUE/81000	259038	1																																										
Zaślepki otworów wentylacyjnych		NWS-BP/4LUE	254977	1																																										
<p>Informacje techniczne str. 82</p> <p>N0302</p> 	<table border="1"> <thead> <tr> <th>Wykonanie / szer. x głęb. (mm)</th> <th>Typ</th> <th>Nr artykułu</th> <th>Ilość szt. w opak.</th> </tr> </thead> <tbody> <tr> <td colspan="4">Pokrywa dachowa NWS-DA</td> </tr> <tr> <td>Bez szczelin 600 x 600</td> <td>NWS-DA/6600</td> <td>254982</td> <td>1</td> </tr> <tr> <td>Bez szczelin 600 x 800</td> <td>NWS-DA/6800</td> <td>258872</td> <td>1</td> </tr> <tr> <td>Bez szczelin 800 x 600</td> <td>NWS-DA/8600</td> <td>254984</td> <td>1</td> </tr> <tr> <td>Bez szczelin 800 x 800</td> <td>NWS-DA/8800</td> <td>254986</td> <td>1</td> </tr> <tr> <td>Ze szczelinami 600 x 600</td> <td>NWS-DAL/6600</td> <td>254993</td> <td>1</td> </tr> <tr> <td>Ze szczelinami 600 x 800</td> <td>NWS-DAL/6800</td> <td>258874</td> <td>1</td> </tr> <tr> <td>Ze szczelinami 800 x 600</td> <td>NWS-DAL/8600</td> <td>254995</td> <td>1</td> </tr> <tr> <td>Ze szczelinami 800 x 800</td> <td>NWS-DAL/8800</td> <td>254997</td> <td>1</td> </tr> </tbody> </table>	Wykonanie / szer. x głęb. (mm)	Typ	Nr artykułu	Ilość szt. w opak.	Pokrywa dachowa NWS-DA				Bez szczelin 600 x 600	NWS-DA/6600	254982	1	Bez szczelin 600 x 800	NWS-DA/6800	258872	1	Bez szczelin 800 x 600	NWS-DA/8600	254984	1	Bez szczelin 800 x 800	NWS-DA/8800	254986	1	Ze szczelinami 600 x 600	NWS-DAL/6600	254993	1	Ze szczelinami 600 x 800	NWS-DAL/6800	258874	1	Ze szczelinami 800 x 600	NWS-DAL/8600	254995	1	Ze szczelinami 800 x 800	NWS-DAL/8800	254997	1					
Wykonanie / szer. x głęb. (mm)	Typ	Nr artykułu	Ilość szt. w opak.																																											
Pokrywa dachowa NWS-DA																																														
Bez szczelin 600 x 600	NWS-DA/6600	254982	1																																											
Bez szczelin 600 x 800	NWS-DA/6800	258872	1																																											
Bez szczelin 800 x 600	NWS-DA/8600	254984	1																																											
Bez szczelin 800 x 800	NWS-DA/8800	254986	1																																											
Ze szczelinami 600 x 600	NWS-DAL/6600	254993	1																																											
Ze szczelinami 600 x 800	NWS-DAL/6800	258874	1																																											
Ze szczelinami 800 x 600	NWS-DAL/8600	254995	1																																											
Ze szczelinami 800 x 800	NWS-DAL/8800	254997	1																																											
<p>Informacje techniczne str. 83</p> <p>N0502</p> 	<table border="1"> <thead> <tr> <th>Szer. x głęb. (mm)</th> <th>Typ</th> <th>Nr artykułu</th> <th>Ilość szt. w opak.</th> </tr> </thead> <tbody> <tr> <td colspan="4">Płyta podłogowa z 4 otworami wentylacyjnymi i filtrem NWS-BAF</td> </tr> <tr> <td>600 x 600</td> <td>NWS-BAF/6600</td> <td>254956</td> <td>1</td> </tr> <tr> <td>600 x 800</td> <td>NWS-BAF/6800</td> <td>258877</td> <td>1</td> </tr> <tr> <td>600 x 1000</td> <td>NWS-BAF/61000</td> <td>259017</td> <td>1</td> </tr> <tr> <td>800 x 600</td> <td>NWS-BAF/8600</td> <td>254960</td> <td>1</td> </tr> <tr> <td>800 x 800</td> <td>NWS-BAF/8800</td> <td>254962</td> <td>1</td> </tr> <tr> <td>800 x 1000</td> <td>NWS-BAF/81000</td> <td>259040</td> <td>1</td> </tr> </tbody> </table>	Szer. x głęb. (mm)	Typ	Nr artykułu	Ilość szt. w opak.	Płyta podłogowa z 4 otworami wentylacyjnymi i filtrem NWS-BAF				600 x 600	NWS-BAF/6600	254956	1	600 x 800	NWS-BAF/6800	258877	1	600 x 1000	NWS-BAF/61000	259017	1	800 x 600	NWS-BAF/8600	254960	1	800 x 800	NWS-BAF/8800	254962	1	800 x 1000	NWS-BAF/81000	259040	1													
Szer. x głęb. (mm)	Typ	Nr artykułu	Ilość szt. w opak.																																											
Płyta podłogowa z 4 otworami wentylacyjnymi i filtrem NWS-BAF																																														
600 x 600	NWS-BAF/6600	254956	1																																											
600 x 800	NWS-BAF/6800	258877	1																																											
600 x 1000	NWS-BAF/61000	259017	1																																											
800 x 600	NWS-BAF/8600	254960	1																																											
800 x 800	NWS-BAF/8800	254962	1																																											
800 x 1000	NWS-BAF/81000	259040	1																																											

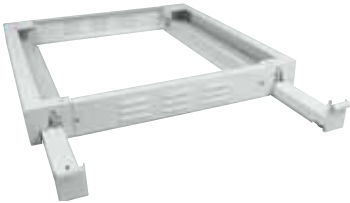
Szafy stojące NWS

Informacje techniczne str. 83	Wykonanie / szer. x głęb. (mm)	Typ	Nr artykułu	Ilość szt. w opak.	
N4799 	Cokół 100 mm NWS-SO				
	Bez szczelin	600 x 600	NWS-SO/6601	255319	1
	Bez szczelin	600 x 800	NWS-SO/6801	258879	1
	Bez szczelin	600 x 1000	NWS-SO/61001	259019	1
	Bez szczelin	800 x 600	NWS-SO/8601	255323	1
	Bez szczelin	800 x 800	NWS-SO/8801	255327	1
	Bez szczelin	800 x 1000	NWS-SO/81001	259042	1
	Ze szczelinami	600 x 600	NWS-SOK/6601	255331	1
	Ze szczelinami	600 x 800	NWS-SOK/6801	258881	1
	Ze szczelinami	600 x 1000	NWS-SOK/61001	259021	1
	Ze szczelinami	800 x 600	NWS-SOK/8601	255335	1
	Ze szczelinami	800 x 800	NWS-SOK/8801	255339	1
	Ze szczelinami	800 x 1000	NWS-SOK/81001	259044	1
	N4901 	Cokół 200 mm NWS-SO			
Bez szczelin		600 x 600	NWS-SO/6602	255321	1
Bez szczelin		600 x 800	NWS-SO/6802	258883	1
Bez szczelin		600 x 1000	NWS-SO/61002	259023	1
Bez szczelin		800 x 600	NWS-SO/8602	255325	1
Bez szczelin		800 x 800	NWS-SO/8802	255329	1
Bez szczelin		800 x 1000	NWS-SO/81002	259046	1
Ze szczelinami		600 x 600	NWS-SOK/6602	255333	1
Ze szczelinami		600 x 800	NWS-SOK/6802	258885	1
Ze szczelinami		600 x 1000	NWS-SOK/61002	259025	1
Ze szczelinami		800 x 600	NWS-SOK/8602	255337	1
Ze szczelinami		800 x 800	NWS-SOK/8802	255341	1
Ze szczelinami		800 x 1000	NWS-SOK/81002	259048	1
N03506 		Cokół 100 mm z wysuwanymi ramionami NWS-SOK/KS/			
	Ze szczelinami	600 x 800	NWS-SOK/KS/6801	107428	1
	Ze szczelinami	600 x 1000	NWS-SOK/KS/61001	107429	1
	Ze szczelinami	800 x 800	NWS-SOK/KS/8801	107430	1
	Ze szczelinami	800 x 1000	NWS-SOK/KS/81001	107431	1
	<ul style="list-style-type: none"> • Cokół z wysuwanymi ramionami zabezpiecza szafę przed przechyleniem podczas wysuwania ciężkich elementów np. serwerów. 				
N00306 	Podstawka do cokołu 100 mm NWS-KS/SO/0001				
	100	NWS-KS/SO/0001	101976	1	
<ul style="list-style-type: none"> • Podstawka zabezpiecza szafę przed przechyleniem podczas wysuwania ciężkich elementów np. serwerów. Montowana w przedniej części cokołu. 					

Szafy stojące NWS

Do szaf wyprodukowanych do 01.07.2004 (listwy lakierowane proszkowo, kolor RAL 7035)

Informacje techniczne str. 83

N5499



Wykonanie / Głęb. (mm)	Typ	Nr artykułu	Ilość szt. w opak.
------------------------	-----	-------------	--------------------

Listwy rastrowe NWS-RL

Wąska	600	NWS-RLS/T600	255264	1
Wąska	800	NWS-RLS/T800	255266	1
Wąska	1000	NWS-RLS/T1000	258876	1
Szeroka	600	NWS-RLB/T600	255260	1
Szeroka	800	NWS-RLB/T800	255262	1
Szeroka	1000	NWS-RLB/T1000	259059	1

- Wąska listwa służy do mocowania dodatkowych szyn bocznych przy szerokości 800 mm lub szyn głównych 19" przy szerokości 600 mm.
- Szeroka listwa umożliwia zamocowanie głównych szyn w rozstawie 19" przy szerokości 800 mm.

Do szaf wyprodukowanych do 01.07.2004 (szyny lakierowane proszkowo, kolor RAL 7035)

Informacje techniczne str. 83

N5599



Wykon. / Wys. x Szer. (mm) / U (wys. użyt.)	Typ	Nr artykułu	Ilość szt. w opak.
---	-----	-------------	--------------------

Szyny 19" NWS-S./19

Wąskie	1180 x 800	23	NWS-SS/19/8012	259060	1
Wąskie	1625 x 800	33	NWS-SS/19/8016	259061	1
Wąskie	1805 x 800	37	NWS-SS/19/8018	255374	1
Wąskie	2025 x 800	42	NWS-SS/19/8020	255376	1
Wąskie	2205 x 800	46	NWS-SS/19/8022	255378	1
Szerokie	1180 x 600	23	NWS-SB/19/6012	259064	1
Szerokie	1625 x 600	33	NWS-SB/19/6016	259065	1
Szerokie	1805 x 600	37	NWS-SB/19/6018	255280	1
Szerokie	2025 x 600	42	NWS-SB/19/6020	255282	1
Szerokie	2205 x 600	46	NWS-SB/19/6022	255284	1
Szerokie	1180 x 800	23	NWS-SB/19/8012	259062	1
Szerokie	1625 x 800	33	NWS-SB/19/8016	259063	1
Szerokie	1805 x 800	37	NWS-SB/19/8018	255286	1
Szerokie	2025 x 800	42	NWS-SB/19/8020	255288	1
Szerokie	2205 x 800	46	NWS-SB/19/8022	255290	1

Informacje techniczne str. 84

N01504

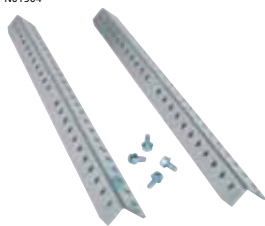

Głęb. (mm)	Typ	Nr artykułu	Ilość szt. w opak.
------------	-----	-------------	--------------------

Listwy rastrowe NWS-RL/T

600	NWS-RL/T600	285206	1
800	NWS-RL/T800	285207	1
1000	NWS-RL/T1000	285208	1

Informacje techniczne str. 84

N01604



U (wys. użyt.)	Typ	Nr artykułu	Ilość szt. w opak.
----------------	-----	-------------	--------------------

Szyny 19" NWS-S/19/

23	NWS-S/19/23	285201	1
33	NWS-S/19/33	285202	1
37	NWS-S/19/37	285203	1
42	NWS-S/19/42	285204	1
46	NWS-S/19/46	285205	1

Szafy stojące NWS

Informacje techniczne str. 84

N00106



U (wys. użyt.)	Typ	Nr artykułu	Ilość szt. w opak.
Szyna profil L do szaf serwerowych NWS-S/L/19/..			
42	NWS-S/L/19/42	101973	1
46	NWS-S/L/19/46	107427	1

Informacje techniczne str. 84

N02906

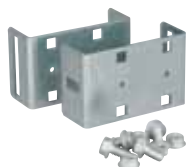

Wykonanie	Typ	Nr artykułu	Ilość szt. w opak.
Kształtka-U NWS-UW/19/S			
–	NWS-UW/19/S	106081	1
zamontowana	NWS-UW/19/S/M	106082	1

- Kształtka usztywnia szyny 19". Montuje się w połowie wysokości szyn do ramy głównej.

Informacje techniczne str. 84

N5699



Wykonanie / U (wys. użyt.)	Typ	Nr artykułu	Ilość szt. w opak.
Panele boczne NWS-SB			
Wąskie 14	NWS-SBS/14HE	255298	1
Wąskie 19	NWS-SBS/19HE	255300	1
Wąskie 23	NWS-SBS/23HE	255302	1
Szerokie 14	NWS-SBB/14HE	255292	1
Szerokie 19	NWS-SBB/19HE	255294	1
Szerokie 23	NWS-SBB/23HE	255296	1

- Panele wąskie do zabudowy przy ramie wewnętrznej w konfiguracji symetrycznej
- Panele szerokie do zabudowy przy ramie wewnętrznej w konfiguracji asymetrycznej.

Informacje techniczne str. 84

N7699



Głębokość (mm)	Typ	Nr artykułu	Ilość szt. w opak.
Szyny nośne NWS-GLS/VZ			
400	NWS-GLS/VZ/T400/1P	255146	1
740	NWS-GLS/VZ/T740/1P	255147	1

Informacje techniczne str. 85



N8499









Wykonanie / wys. x szer. (mm)	Typ	Nr artykułu	Ilość szt. w opak.
Rama obrotowa 19" symetryczna / asymetryczna NWS-SR			
Symetryczna 1180 x 800	NWS-SRS/8012	258936	1
Symetryczna 1625 x 800	NWS-SRS/8016	258993	1
Symetryczna 1805 x 800	NWS-SRS/8018	255356	1
Symetryczna 2025 x 800	NWS-SRS/8020	255358	1
Symetryczna 2205 x 800	NWS-SRS/8022	255360	1
Symetryczna (*) 1180 x 800	NWS-SRS/Q/8012	258938	1
Symetryczna (*) 1625 x 800	NWS-SRS/Q/8016	258995	1
Symetryczna (*) 1805 x 800	NWS-SRS/Q/8018	255365	1
Symetryczna (*) 2025 x 800	NWS-SRS/Q/8020	255367	1
Symetryczna (*) 2205 x 800	NWS-SRS/Q/8022	255369	1
Asymetryczna 1180 x 800	NWS-SRA/8012	258940	1
Asymetryczna 1625 x 800	NWS-SRA/8016	258997	1
Asymetryczna 1805 x 800	NWS-SRA/8018	255343	1
Asymetryczna 2025 x 800	NWS-SRA/8020	255345	1
Asymetryczna 2205 x 800	NWS-SRA/8022	255347	1

- *) Symetryczna z możliwością poprzecznego prowadzenia kabli

Szafy stojące NWS

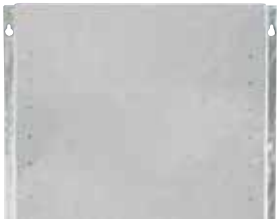
<p>Informacje techniczne str. 86</p> <p>N6599</p> 	<table border="1"> <thead> <tr> <th>Typ</th> <th>Nr artykułu</th> <th>Ilość szt. w opak.</th> </tr> </thead> <tbody> <tr> <td colspan="3">Stopki poziomowania NWS-VER/F/SET</td> </tr> <tr> <td>Zestaw - 4 szt.</td> <td>NWS-VER/F/SET</td> <td>255423</td> </tr> <tr> <td></td> <td></td> <td>1</td> </tr> </tbody> </table>			Typ	Nr artykułu	Ilość szt. w opak.	Stopki poziomowania NWS-VER/F/SET			Zestaw - 4 szt.	NWS-VER/F/SET	255423			1								
Typ	Nr artykułu	Ilość szt. w opak.																					
Stopki poziomowania NWS-VER/F/SET																							
Zestaw - 4 szt.	NWS-VER/F/SET	255423																					
		1																					
<p>Informacje techniczne str. 86</p> <p>N6499</p> 	<table border="1"> <thead> <tr> <th>Typ</th> <th>Nr artykułu</th> <th>Ilość szt. w opak.</th> </tr> </thead> <tbody> <tr> <td colspan="3">Kółka podwójne NWS-DL/RO/SET</td> </tr> <tr> <td>Zestaw - 4 szt.</td> <td>NWS-DL/RO/SET</td> <td>255000</td> </tr> <tr> <td></td> <td></td> <td>1</td> </tr> </tbody> </table>			Typ	Nr artykułu	Ilość szt. w opak.	Kółka podwójne NWS-DL/RO/SET			Zestaw - 4 szt.	NWS-DL/RO/SET	255000			1								
Typ	Nr artykułu	Ilość szt. w opak.																					
Kółka podwójne NWS-DL/RO/SET																							
Zestaw - 4 szt.	NWS-DL/RO/SET	255000																					
		1																					
<p>Informacje techniczne str. 86</p> <p>N2402</p> 	<table border="1"> <thead> <tr> <th>Typ</th> <th>Nr artykułu</th> <th>Ilość szt. w opak.</th> </tr> </thead> <tbody> <tr> <td colspan="3">Rolki ciężkiego obciążenia NWS-SCHW/RO/SET</td> </tr> <tr> <td>Zestaw - 4 szt.</td> <td>NWS-SCHW/RO/SET</td> <td>259073</td> </tr> <tr> <td>Zestaw - 4 szt., zamontowane</td> <td>NWS-SCHW/RO/SET/M</td> <td>259074</td> </tr> <tr> <td></td> <td></td> <td>1</td> </tr> </tbody> </table>			Typ	Nr artykułu	Ilość szt. w opak.	Rolki ciężkiego obciążenia NWS-SCHW/RO/SET			Zestaw - 4 szt.	NWS-SCHW/RO/SET	259073	Zestaw - 4 szt., zamontowane	NWS-SCHW/RO/SET/M	259074			1					
Typ	Nr artykułu	Ilość szt. w opak.																					
Rolki ciężkiego obciążenia NWS-SCHW/RO/SET																							
Zestaw - 4 szt.	NWS-SCHW/RO/SET	259073																					
Zestaw - 4 szt., zamontowane	NWS-SCHW/RO/SET/M	259074																					
		1																					
<p>Informacje techniczne str. 86</p> <p>N6699</p> 	<table border="1"> <thead> <tr> <th>Typ</th> <th>Nr artykułu</th> <th>Ilość szt. w opak.</th> </tr> </thead> <tbody> <tr> <td colspan="3">Uszka dźwigowe NWS-KR/SET do szaf Standard Line</td> </tr> <tr> <td>Zestaw - 4 szt.</td> <td>NWS-KR/SET</td> <td>255216</td> </tr> <tr> <td></td> <td></td> <td>1</td> </tr> </tbody> </table>			Typ	Nr artykułu	Ilość szt. w opak.	Uszka dźwigowe NWS-KR/SET do szaf Standard Line			Zestaw - 4 szt.	NWS-KR/SET	255216			1								
Typ	Nr artykułu	Ilość szt. w opak.																					
Uszka dźwigowe NWS-KR/SET do szaf Standard Line																							
Zestaw - 4 szt.	NWS-KR/SET	255216																					
		1																					
<p>Informacje techniczne str. 86</p> <p>N5101</p> 	<table border="1"> <thead> <tr> <th>Głębokość (mm)</th> <th>Typ</th> <th>Nr artykułu</th> <th>Ilość szt. w opak.</th> </tr> </thead> <tbody> <tr> <td colspan="4">Zestaw do szeregowego łączenia szaf NWS-AN/VER/SET</td> </tr> <tr> <td>600</td> <td>NWS-AN/VER/SET/T600</td> <td>254954</td> <td>1</td> </tr> <tr> <td>800</td> <td>NWS-AN/VER/SET/T800</td> <td>254955</td> <td>1</td> </tr> <tr> <td>1000</td> <td>NWS-AN/VER/SET/T1000</td> <td>259028</td> <td>1</td> </tr> </tbody> </table>			Głębokość (mm)	Typ	Nr artykułu	Ilość szt. w opak.	Zestaw do szeregowego łączenia szaf NWS-AN/VER/SET				600	NWS-AN/VER/SET/T600	254954	1	800	NWS-AN/VER/SET/T800	254955	1	1000	NWS-AN/VER/SET/T1000	259028	1
Głębokość (mm)	Typ	Nr artykułu	Ilość szt. w opak.																				
Zestaw do szeregowego łączenia szaf NWS-AN/VER/SET																							
600	NWS-AN/VER/SET/T600	254954	1																				
800	NWS-AN/VER/SET/T800	254955	1																				
1000	NWS-AN/VER/SET/T1000	259028	1																				
<p>Informacje techniczne str. 86</p> <p>N5801</p> 	<table border="1"> <thead> <tr> <th>Typ</th> <th>Nr artykułu</th> <th>Ilość szt. w opak.</th> </tr> </thead> <tbody> <tr> <td colspan="3">Profil mocujący do 3-punktowego ryglowania NWS-BF/PF/3P (przy szeregowym łączeniu szaf)</td> </tr> <tr> <td>NWS-BF/PF/3P</td> <td>254974</td> <td>1</td> </tr> </tbody> </table>			Typ	Nr artykułu	Ilość szt. w opak.	Profil mocujący do 3-punktowego ryglowania NWS-BF/PF/3P (przy szeregowym łączeniu szaf)			NWS-BF/PF/3P	254974	1											
Typ	Nr artykułu	Ilość szt. w opak.																					
Profil mocujący do 3-punktowego ryglowania NWS-BF/PF/3P (przy szeregowym łączeniu szaf)																							
NWS-BF/PF/3P	254974	1																					

Szafy stojące NWS

<p>Informacje techniczne str. 86</p> <p>N5001</p> 	<table border="1"> <thead> <tr> <th>Wysokość (mm)</th> <th>Typ</th> <th>Nr artykułu</th> <th>Ilość szt. w opak.</th> </tr> </thead> <tbody> <tr> <td colspan="4">Profil do drzwi przy szeregowym łączeniu szaf NWS-AN/PF/T</td> </tr> <tr> <td>1180</td> <td>NWS-AN/PF/T/H1180</td> <td>259066</td> <td>1</td> </tr> <tr> <td>1625</td> <td>NWS-AN/PF/T/H1625</td> <td>259067</td> <td>1</td> </tr> <tr> <td>1805</td> <td>NWS-AN/PF/T/H1805</td> <td>254949</td> <td>1</td> </tr> <tr> <td>2025</td> <td>NWS-AN/PF/T/H2025</td> <td>254950</td> <td>1</td> </tr> <tr> <td>2205</td> <td>NWS-AN/PF/T/H2205</td> <td>254951</td> <td>1</td> </tr> </tbody> </table>	Wysokość (mm)	Typ	Nr artykułu	Ilość szt. w opak.	Profil do drzwi przy szeregowym łączeniu szaf NWS-AN/PF/T				1180	NWS-AN/PF/T/H1180	259066	1	1625	NWS-AN/PF/T/H1625	259067	1	1805	NWS-AN/PF/T/H1805	254949	1	2025	NWS-AN/PF/T/H2025	254950	1	2205	NWS-AN/PF/T/H2205	254951	1				
Wysokość (mm)	Typ	Nr artykułu	Ilość szt. w opak.																														
Profil do drzwi przy szeregowym łączeniu szaf NWS-AN/PF/T																																	
1180	NWS-AN/PF/T/H1180	259066	1																														
1625	NWS-AN/PF/T/H1625	259067	1																														
1805	NWS-AN/PF/T/H1805	254949	1																														
2025	NWS-AN/PF/T/H2025	254950	1																														
2205	NWS-AN/PF/T/H2205	254951	1																														
<p>Informacje techniczne str. 86</p> <p>N03706</p> 	<table border="1"> <thead> <tr> <th>Typ</th> <th>Nr artykułu</th> <th>Ilość szt. w opak.</th> </tr> </thead> <tbody> <tr> <td colspan="3">Zestaw uziemiający NWS-ERD/SET</td> </tr> <tr> <td>NWS-ERD/SET</td> <td>255009</td> <td>1</td> </tr> </tbody> </table>	Typ	Nr artykułu	Ilość szt. w opak.	Zestaw uziemiający NWS-ERD/SET			NWS-ERD/SET	255009	1																							
Typ	Nr artykułu	Ilość szt. w opak.																															
Zestaw uziemiający NWS-ERD/SET																																	
NWS-ERD/SET	255009	1																															
<p>Informacje techniczne str. 86</p> <p>N7899</p> 	<table border="1"> <thead> <tr> <th>Typ</th> <th>Nr artykułu</th> <th>Ilość szt. w opak.</th> </tr> </thead> <tbody> <tr> <td colspan="3">Zestaw śrub do szaf NWS-SRB/SET</td> </tr> <tr> <td>NWS-SRB/SET</td> <td>255352</td> <td>1</td> </tr> </tbody> </table>	Typ	Nr artykułu	Ilość szt. w opak.	Zestaw śrub do szaf NWS-SRB/SET			NWS-SRB/SET	255352	1																							
Typ	Nr artykułu	Ilość szt. w opak.																															
Zestaw śrub do szaf NWS-SRB/SET																																	
NWS-SRB/SET	255352	1																															
<p>Informacje techniczne str. 87</p> <p>N6101</p> 	<table border="1"> <thead> <tr> <th>Wykonanie / szer. x wys. (mm)</th> <th>Typ</th> <th>Nr artykułu</th> <th>Ilość szt. w opak.</th> </tr> </thead> <tbody> <tr> <td colspan="4">Płyta montażowa NWS-MO/PL</td> </tr> <tr> <td>- 19" x 1500</td> <td>NWS-MO/PL/6015</td> <td>255222</td> <td>1</td> </tr> <tr> <td>Zamontowana 19" x 1500</td> <td>NWS-MO/PL/6015/M</td> <td>255223</td> <td>1</td> </tr> <tr> <td>- 800 x 1500</td> <td>NWS-MO/PL/8015</td> <td>255224</td> <td>1</td> </tr> <tr> <td>Zamontowana 800 x 1500</td> <td>NWS-MO/PL/8015/M</td> <td>255225</td> <td>1</td> </tr> </tbody> </table>	Wykonanie / szer. x wys. (mm)	Typ	Nr artykułu	Ilość szt. w opak.	Płyta montażowa NWS-MO/PL				- 19" x 1500	NWS-MO/PL/6015	255222	1	Zamontowana 19" x 1500	NWS-MO/PL/6015/M	255223	1	- 800 x 1500	NWS-MO/PL/8015	255224	1	Zamontowana 800 x 1500	NWS-MO/PL/8015/M	255225	1								
Wykonanie / szer. x wys. (mm)	Typ	Nr artykułu	Ilość szt. w opak.																														
Płyta montażowa NWS-MO/PL																																	
- 19" x 1500	NWS-MO/PL/6015	255222	1																														
Zamontowana 19" x 1500	NWS-MO/PL/6015/M	255223	1																														
- 800 x 1500	NWS-MO/PL/8015	255224	1																														
Zamontowana 800 x 1500	NWS-MO/PL/8015/M	255225	1																														
<p>Informacje techniczne str. 87</p> <p>N5799</p> 	<table border="1"> <thead> <tr> <th>Typ</th> <th>Nr artykułu</th> <th>Ilość szt. w opak.</th> </tr> </thead> <tbody> <tr> <td colspan="3">Szyna mocowania kabli profil - C NWS-KAS/SR/C/B515 do szaf Standard Line</td> </tr> <tr> <td>NWS-KAS/SR/C/B515</td> <td>255203</td> <td>1</td> </tr> <tr> <td>NWS-KAS/SR/C/B19</td> <td>267154</td> <td>1</td> </tr> </tbody> </table>	Typ	Nr artykułu	Ilość szt. w opak.	Szyna mocowania kabli profil - C NWS-KAS/SR/C/B515 do szaf Standard Line			NWS-KAS/SR/C/B515	255203	1	NWS-KAS/SR/C/B19	267154	1																				
Typ	Nr artykułu	Ilość szt. w opak.																															
Szyna mocowania kabli profil - C NWS-KAS/SR/C/B515 do szaf Standard Line																																	
NWS-KAS/SR/C/B515	255203	1																															
NWS-KAS/SR/C/B19	267154	1																															
<p>Informacje techniczne str. 87</p> <p>N5201</p> 	<table border="1"> <thead> <tr> <th>Głębokość (mm)</th> <th>Typ</th> <th>Nr artykułu</th> <th>Ilość szt. w opak.</th> </tr> </thead> <tbody> <tr> <td colspan="4">Listwa grzebieniowa NWS-KBL</td> </tr> <tr> <td>300</td> <td>NWS-KBL/T300</td> <td>255207</td> <td>1</td> </tr> <tr> <td>400</td> <td>NWS-KBL/T400</td> <td>255209</td> <td>1</td> </tr> <tr> <td>600</td> <td>NWS-KBL/T600</td> <td>255211</td> <td>1</td> </tr> <tr> <td>740</td> <td>NWS-KBL/T740</td> <td>101974</td> <td>1</td> </tr> </tbody> </table>	Głębokość (mm)	Typ	Nr artykułu	Ilość szt. w opak.	Listwa grzebieniowa NWS-KBL				300	NWS-KBL/T300	255207	1	400	NWS-KBL/T400	255209	1	600	NWS-KBL/T600	255211	1	740	NWS-KBL/T740	101974	1								
Głębokość (mm)	Typ	Nr artykułu	Ilość szt. w opak.																														
Listwa grzebieniowa NWS-KBL																																	
300	NWS-KBL/T300	255207	1																														
400	NWS-KBL/T400	255209	1																														
600	NWS-KBL/T600	255211	1																														
740	NWS-KBL/T740	101974	1																														
<p>Informacje techniczne str. 87</p> <p>N00206</p> 	<table border="1"> <thead> <tr> <th>Głębokość (mm) / Wyk.</th> <th>Typ</th> <th>Nr artykułu</th> <th>Ilość szt. w opak.</th> </tr> </thead> <tbody> <tr> <td colspan="4">Listwa rastrowa do montażu w ramie głównej NWS-KBL/SL/T</td> </tr> <tr> <td>600</td> <td>NWS-KBL/SL/T600</td> <td>103170</td> <td>1</td> </tr> <tr> <td>800</td> <td>NWS-KBL/SL/T800</td> <td>103171</td> <td>1</td> </tr> <tr> <td>1000</td> <td>NWS-KBL/SL/T1000</td> <td>103172</td> <td>1</td> </tr> <tr> <td>600, zamontowana</td> <td>NWS-KBL/SL/T600/M</td> <td>103173</td> <td>1</td> </tr> <tr> <td>800, zamontowana</td> <td>NWS-KBL/SL/T800/M</td> <td>103174</td> <td>1</td> </tr> <tr> <td>1000, zamontowana</td> <td>NWS-KBL/SL/T1000/M</td> <td>103175</td> <td>1</td> </tr> </tbody> </table> <p>• Montaż w ramie głównej (na ścianie bocznej)</p>	Głębokość (mm) / Wyk.	Typ	Nr artykułu	Ilość szt. w opak.	Listwa rastrowa do montażu w ramie głównej NWS-KBL/SL/T				600	NWS-KBL/SL/T600	103170	1	800	NWS-KBL/SL/T800	103171	1	1000	NWS-KBL/SL/T1000	103172	1	600, zamontowana	NWS-KBL/SL/T600/M	103173	1	800, zamontowana	NWS-KBL/SL/T800/M	103174	1	1000, zamontowana	NWS-KBL/SL/T1000/M	103175	1
Głębokość (mm) / Wyk.	Typ	Nr artykułu	Ilość szt. w opak.																														
Listwa rastrowa do montażu w ramie głównej NWS-KBL/SL/T																																	
600	NWS-KBL/SL/T600	103170	1																														
800	NWS-KBL/SL/T800	103171	1																														
1000	NWS-KBL/SL/T1000	103172	1																														
600, zamontowana	NWS-KBL/SL/T600/M	103173	1																														
800, zamontowana	NWS-KBL/SL/T800/M	103174	1																														
1000, zamontowana	NWS-KBL/SL/T1000/M	103175	1																														

Notatki

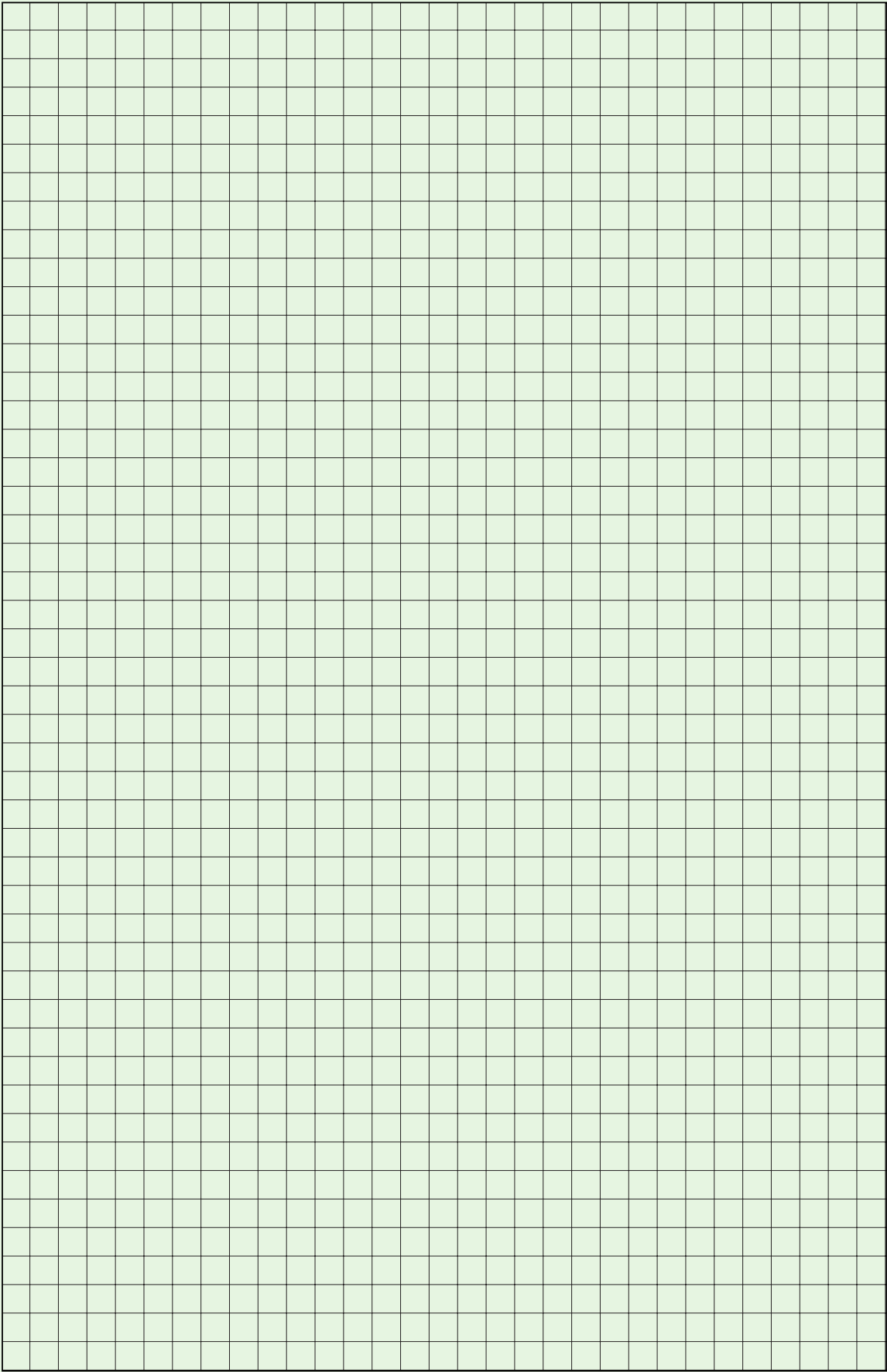

Osprzęt do szaf sieciowych 19"

- Do wewnętrznej zabudowy i wyposażenia szaf
- Wentylatory, panel wentylacyjny, termostat - do aktywnej wentylacji szafy
- Oświetlenie z wyłącznikiem drzwiowym lub montowane na magnes
- Skrzynka zasilania do montażu aparatury modułowej
- Uchwyty, panele, półki do rozdziału kabli i przewodów wewnątrz szafy
- Szuflady, zaślepki, uszka dźwigowe, stopki poziomujące, kółka, cokoły, dodatkowe szyny - pomagają dopasować szafy do oczekiwania

N5601



N5199



N6299



N9699

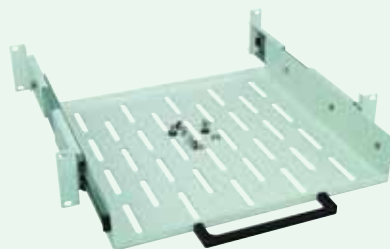









N6399









N6201



Osprzęt do szaf 19"

<p>Informacje techniczne str. 87</p> <p>N03604</p> 	<table border="1"> <thead> <tr> <th>Wykonanie</th> <th>Typ</th> <th>Nr artykułu</th> <th>Ilość szt. w opak.</th> </tr> </thead> <tbody> <tr> <td colspan="4">Uchwyt kablowy pionowy (szeroki) NWS-RGB/MO/O/SB</td> </tr> <tr> <td>Pionowy</td> <td>NWS-RGB/MO/O/SB</td> <td>255258</td> <td>1</td> </tr> </tbody> </table>	Wykonanie	Typ	Nr artykułu	Ilość szt. w opak.	Uchwyt kablowy pionowy (szeroki) NWS-RGB/MO/O/SB				Pionowy	NWS-RGB/MO/O/SB	255258	1																																				
Wykonanie	Typ	Nr artykułu	Ilość szt. w opak.																																														
Uchwyt kablowy pionowy (szeroki) NWS-RGB/MO/O/SB																																																	
Pionowy	NWS-RGB/MO/O/SB	255258	1																																														
<p>Informacje techniczne str. 87</p> <p>N6001</p> 	<table border="1"> <thead> <tr> <th></th> <th>Typ</th> <th>Nr artykułu</th> <th>Ilość szt. w opak.</th> </tr> </thead> <tbody> <tr> <td colspan="4">Uchwyt kablowy NWS-RGB/MO/SB</td> </tr> <tr> <td></td> <td>NWS-RGB/MO/SB</td> <td>255259</td> <td>1</td> </tr> </tbody> </table>		Typ	Nr artykułu	Ilość szt. w opak.	Uchwyt kablowy NWS-RGB/MO/SB					NWS-RGB/MO/SB	255259	1																																				
	Typ	Nr artykułu	Ilość szt. w opak.																																														
Uchwyt kablowy NWS-RGB/MO/SB																																																	
	NWS-RGB/MO/SB	255259	1																																														
<p>Informacje techniczne str. 87</p> <p>N03103</p> 	<table border="1"> <thead> <tr> <th></th> <th>Typ</th> <th>Nr artykułu</th> <th>Ilość szt. w opak.</th> </tr> </thead> <tbody> <tr> <td colspan="4">Wieszak kablowy NWS-PCF</td> </tr> <tr> <td></td> <td>NWS-PCF</td> <td>255254</td> <td>1</td> </tr> </tbody> </table>		Typ	Nr artykułu	Ilość szt. w opak.	Wieszak kablowy NWS-PCF					NWS-PCF	255254	1																																				
	Typ	Nr artykułu	Ilość szt. w opak.																																														
Wieszak kablowy NWS-PCF																																																	
	NWS-PCF	255254	1																																														
<p>Informacje techniczne str. 88</p> 	<table border="1"> <thead> <tr> <th></th> <th>Typ</th> <th>Nr artykułu</th> <th>Ilość szt. w opak.</th> </tr> </thead> <tbody> <tr> <td colspan="4">Zestaw śrub (4 szt. kpl.)</td> </tr> <tr> <td></td> <td>Zestaw śrub (4 szt. kpl.)</td> <td>PL00KMP2437001</td> <td>1</td> </tr> </tbody> </table>		Typ	Nr artykułu	Ilość szt. w opak.	Zestaw śrub (4 szt. kpl.)					Zestaw śrub (4 szt. kpl.)	PL00KMP2437001	1																																				
	Typ	Nr artykułu	Ilość szt. w opak.																																														
Zestaw śrub (4 szt. kpl.)																																																	
	Zestaw śrub (4 szt. kpl.)	PL00KMP2437001	1																																														
<p>Informacje techniczne str. 88</p> 	<table border="1"> <thead> <tr> <th></th> <th>Typ</th> <th>Nr artykułu</th> <th>Ilość szt. w opak.</th> </tr> </thead> <tbody> <tr> <td colspan="4">Wkładka patentowa RS</td> </tr> <tr> <td></td> <td>Wkładka patentowa RS</td> <td>PL000KMP200524</td> <td>1</td> </tr> </tbody> </table>		Typ	Nr artykułu	Ilość szt. w opak.	Wkładka patentowa RS					Wkładka patentowa RS	PL000KMP200524	1																																				
	Typ	Nr artykułu	Ilość szt. w opak.																																														
Wkładka patentowa RS																																																	
	Wkładka patentowa RS	PL000KMP200524	1																																														
<p>Informacje techniczne str. 88</p> <p>N9000</p> 	<table border="1"> <thead> <tr> <th>U (wys. użyt.)</th> <th>Typ</th> <th>Nr artykułu</th> <th>Ilość szt. w opak.</th> </tr> </thead> <tbody> <tr> <td colspan="4">Panel 19" z prowadnicami kabli z metalu NWS-FP/KFB/M</td> </tr> <tr> <td>1</td> <td>NWS-FP/KFB/M/1HE</td> <td>255029</td> <td>1</td> </tr> <tr> <td>2</td> <td>NWS-FP/KFB/M/2HE</td> <td>255030</td> <td>1</td> </tr> </tbody> </table>	U (wys. użyt.)	Typ	Nr artykułu	Ilość szt. w opak.	Panel 19" z prowadnicami kabli z metalu NWS-FP/KFB/M				1	NWS-FP/KFB/M/1HE	255029	1	2	NWS-FP/KFB/M/2HE	255030	1																																
U (wys. użyt.)	Typ	Nr artykułu	Ilość szt. w opak.																																														
Panel 19" z prowadnicami kabli z metalu NWS-FP/KFB/M																																																	
1	NWS-FP/KFB/M/1HE	255029	1																																														
2	NWS-FP/KFB/M/2HE	255030	1																																														
<p>Informacje techniczne str. 88</p> <p>N5301</p> 	<table border="1"> <thead> <tr> <th>U (wys. użyt.)</th> <th>Typ</th> <th>Nr artykułu</th> <th>Ilość szt. w opak.</th> </tr> </thead> <tbody> <tr> <td colspan="4">Panel 19" z prowadnicami kabli z tworzywa sztucznego NWS-FP/KFB/K</td> </tr> <tr> <td>1</td> <td>NWS-FP/KFB/K/1HE</td> <td>255028</td> <td>1</td> </tr> </tbody> </table>	U (wys. użyt.)	Typ	Nr artykułu	Ilość szt. w opak.	Panel 19" z prowadnicami kabli z tworzywa sztucznego NWS-FP/KFB/K				1	NWS-FP/KFB/K/1HE	255028	1																																				
U (wys. użyt.)	Typ	Nr artykułu	Ilość szt. w opak.																																														
Panel 19" z prowadnicami kabli z tworzywa sztucznego NWS-FP/KFB/K																																																	
1	NWS-FP/KFB/K/1HE	255028	1																																														
<p>Informacje techniczne str. 88</p> <p>N5399</p> 	<table border="1"> <thead> <tr> <th>Liczba uchwytów / U (wys. użyt.)</th> <th>Typ</th> <th>Nr artykułu</th> <th>Ilość szt. w opak.</th> </tr> </thead> <tbody> <tr> <td colspan="4">Panel zaślepiający 19" NWS-FPB./19/</td> </tr> <tr> <td>0</td> <td>1</td> <td>NWS-FPB/19/1HE</td> <td>255032</td> <td>1</td> </tr> <tr> <td>0</td> <td>1.5</td> <td>NWS-FPB/19/1,5HE</td> <td>255031</td> <td>1</td> </tr> <tr> <td>0</td> <td>2</td> <td>NWS-FPB/19/2HE</td> <td>255033</td> <td>1</td> </tr> <tr> <td>0</td> <td>3</td> <td>NWS-FPB/19/3HE</td> <td>255034</td> <td>1</td> </tr> <tr> <td>0</td> <td>4</td> <td>NWS-FPB/19/4HE</td> <td>255035</td> <td>1</td> </tr> <tr> <td>0</td> <td>6</td> <td>NWS-FPB/19/6HE</td> <td>255036</td> <td>1</td> </tr> <tr> <td>2 (z uchwytami)</td> <td>1</td> <td>NWS-FPBK/19/1HE</td> <td>255037</td> <td>1</td> </tr> <tr> <td>2 (z uchwytami)</td> <td>2</td> <td>NWS-FPBK/19/2HE</td> <td>255038</td> <td>1</td> </tr> </tbody> </table>	Liczba uchwytów / U (wys. użyt.)	Typ	Nr artykułu	Ilość szt. w opak.	Panel zaślepiający 19" NWS-FPB./19/				0	1	NWS-FPB/19/1HE	255032	1	0	1.5	NWS-FPB/19/1,5HE	255031	1	0	2	NWS-FPB/19/2HE	255033	1	0	3	NWS-FPB/19/3HE	255034	1	0	4	NWS-FPB/19/4HE	255035	1	0	6	NWS-FPB/19/6HE	255036	1	2 (z uchwytami)	1	NWS-FPBK/19/1HE	255037	1	2 (z uchwytami)	2	NWS-FPBK/19/2HE	255038	1
Liczba uchwytów / U (wys. użyt.)	Typ	Nr artykułu	Ilość szt. w opak.																																														
Panel zaślepiający 19" NWS-FPB./19/																																																	
0	1	NWS-FPB/19/1HE	255032	1																																													
0	1.5	NWS-FPB/19/1,5HE	255031	1																																													
0	2	NWS-FPB/19/2HE	255033	1																																													
0	3	NWS-FPB/19/3HE	255034	1																																													
0	4	NWS-FPB/19/4HE	255035	1																																													
0	6	NWS-FPB/19/6HE	255036	1																																													
2 (z uchwytami)	1	NWS-FPBK/19/1HE	255037	1																																													
2 (z uchwytami)	2	NWS-FPBK/19/2HE	255038	1																																													

Osprzęt do szaf 19"

<p>Informacje techniczne str. 88</p> <p>N5299</p> 	<table border="1"> <thead> <tr> <th>Liczba uchwytów / U (wys. użyt.)</th> <th>Typ</th> <th>Nr artykułu</th> <th>Ilość szt. w opak.</th> </tr> </thead> <tbody> <tr> <td colspan="4">Panel zaślepiający 19" z przepustem NWS-FPD./19/</td> </tr> <tr> <td>0</td> <td>1</td> <td>NWS-FPD/19/1HE</td> <td>255040</td> </tr> <tr> <td>0</td> <td>1.5</td> <td>NWS-FPD/19/1,5HE</td> <td>255039</td> </tr> <tr> <td>0</td> <td>2</td> <td>NWS-FPD/19/2HE</td> <td>255041</td> </tr> <tr> <td>0</td> <td>3</td> <td>NWS-FPD/19/3HE</td> <td>255042</td> </tr> <tr> <td>2 (z uchwytami)</td> <td>1</td> <td>NWS-FPD/19/1HE</td> <td>255044</td> </tr> <tr> <td>2 (z uchwytami)</td> <td>1.5</td> <td>NWS-FPD/19/1,5HE</td> <td>255043</td> </tr> <tr> <td>2 (z uchwytami)</td> <td>2</td> <td>NWS-FPD/19/2HE</td> <td>255045</td> </tr> <tr> <td>2 (z uchwytami)</td> <td>3</td> <td>NWS-FPD/19/3HE</td> <td>255046</td> </tr> </tbody> </table>	Liczba uchwytów / U (wys. użyt.)	Typ	Nr artykułu	Ilość szt. w opak.	Panel zaślepiający 19" z przepustem NWS-FPD./19/				0	1	NWS-FPD/19/1HE	255040	0	1.5	NWS-FPD/19/1,5HE	255039	0	2	NWS-FPD/19/2HE	255041	0	3	NWS-FPD/19/3HE	255042	2 (z uchwytami)	1	NWS-FPD/19/1HE	255044	2 (z uchwytami)	1.5	NWS-FPD/19/1,5HE	255043	2 (z uchwytami)	2	NWS-FPD/19/2HE	255045	2 (z uchwytami)	3	NWS-FPD/19/3HE	255046
Liczba uchwytów / U (wys. użyt.)	Typ	Nr artykułu	Ilość szt. w opak.																																						
Panel zaślepiający 19" z przepustem NWS-FPD./19/																																									
0	1	NWS-FPD/19/1HE	255040																																						
0	1.5	NWS-FPD/19/1,5HE	255039																																						
0	2	NWS-FPD/19/2HE	255041																																						
0	3	NWS-FPD/19/3HE	255042																																						
2 (z uchwytami)	1	NWS-FPD/19/1HE	255044																																						
2 (z uchwytami)	1.5	NWS-FPD/19/1,5HE	255043																																						
2 (z uchwytami)	2	NWS-FPD/19/2HE	255045																																						
2 (z uchwytami)	3	NWS-FPD/19/3HE	255046																																						
<p>Informacje techniczne str. 88</p> <p>N03606</p> 	<table border="1"> <thead> <tr> <th>U (wys. użyt.)</th> <th>Typ</th> <th>Nr artykułu</th> <th>Ilość szt. w opak.</th> </tr> </thead> <tbody> <tr> <td colspan="4">Panel zaślepiający 19" z przepustem szczotkowym NWS-FPD/BUE/19/</td> </tr> <tr> <td>1</td> <td>NWS-FPD/BUE/19/1U</td> <td>107436</td> <td>1</td> </tr> <tr> <td>2</td> <td>NWS-FPD/BUE/19/2U</td> <td>107437</td> <td>1</td> </tr> </tbody> </table>	U (wys. użyt.)	Typ	Nr artykułu	Ilość szt. w opak.	Panel zaślepiający 19" z przepustem szczotkowym NWS-FPD/BUE/19/				1	NWS-FPD/BUE/19/1U	107436	1	2	NWS-FPD/BUE/19/2U	107437	1																								
U (wys. użyt.)	Typ	Nr artykułu	Ilość szt. w opak.																																						
Panel zaślepiający 19" z przepustem szczotkowym NWS-FPD/BUE/19/																																									
1	NWS-FPD/BUE/19/1U	107436	1																																						
2	NWS-FPD/BUE/19/2U	107437	1																																						
<p>Informacje techniczne str. 88</p> <p>N10297</p> 	<table border="1"> <thead> <tr> <th>Wykonanie</th> <th>Typ</th> <th>Nr artykułu</th> <th>Ilość szt. w opak.</th> </tr> </thead> <tbody> <tr> <td colspan="4">Prowadnica kablowa NWS-KF</td> </tr> <tr> <td>Prowadnica kablowa - zestaw</td> <td>NWS-KFS/19</td> <td>255214</td> <td>1</td> </tr> <tr> <td>Uchwyty kablowe 3 szt.</td> <td>NWS-KF3</td> <td>255213</td> <td>1</td> </tr> </tbody> </table> <ul style="list-style-type: none"> • Montaż na uchwytach paneli zaślepiających. 	Wykonanie	Typ	Nr artykułu	Ilość szt. w opak.	Prowadnica kablowa NWS-KF				Prowadnica kablowa - zestaw	NWS-KFS/19	255214	1	Uchwyty kablowe 3 szt.	NWS-KF3	255213	1																								
Wykonanie	Typ	Nr artykułu	Ilość szt. w opak.																																						
Prowadnica kablowa NWS-KF																																									
Prowadnica kablowa - zestaw	NWS-KFS/19	255214	1																																						
Uchwyty kablowe 3 szt.	NWS-KF3	255213	1																																						
<p>Informacje techniczne str. 88</p> <p>N2900</p> 	<table border="1"> <thead> <tr> <th>U (wys. użyt.)</th> <th>Typ</th> <th>Nr artykułu</th> <th>Ilość szt. w opak.</th> </tr> </thead> <tbody> <tr> <td colspan="4">Panel montażowy 19" NWS-.HE/MO/PL</td> </tr> <tr> <td>3</td> <td>NWS-3HE/MO/PL</td> <td>254870</td> <td>1</td> </tr> <tr> <td>6</td> <td>NWS-6HE/MO/PL</td> <td>254945</td> <td>1</td> </tr> <tr> <td>9</td> <td>NWS-9HE/MO/PL</td> <td>254947</td> <td>1</td> </tr> </tbody> </table>	U (wys. użyt.)	Typ	Nr artykułu	Ilość szt. w opak.	Panel montażowy 19" NWS-.HE/MO/PL				3	NWS-3HE/MO/PL	254870	1	6	NWS-6HE/MO/PL	254945	1	9	NWS-9HE/MO/PL	254947	1																				
U (wys. użyt.)	Typ	Nr artykułu	Ilość szt. w opak.																																						
Panel montażowy 19" NWS-.HE/MO/PL																																									
3	NWS-3HE/MO/PL	254870	1																																						
6	NWS-6HE/MO/PL	254945	1																																						
9	NWS-9HE/MO/PL	254947	1																																						
<p>Informacje techniczne str. 88</p> <p>N7199</p> 	<table border="1"> <thead> <tr> <th>U (wys. użyt.)</th> <th>Typ</th> <th>Nr artykułu</th> <th>Ilość szt. w opak.</th> </tr> </thead> <tbody> <tr> <td colspan="4">Rynna kablowa 19" NWS-KW/19/2HE</td> </tr> <tr> <td>2</td> <td>NWS-KW/19/2HE</td> <td>255218</td> <td>1</td> </tr> </tbody> </table>	U (wys. użyt.)	Typ	Nr artykułu	Ilość szt. w opak.	Rynna kablowa 19" NWS-KW/19/2HE				2	NWS-KW/19/2HE	255218	1																												
U (wys. użyt.)	Typ	Nr artykułu	Ilość szt. w opak.																																						
Rynna kablowa 19" NWS-KW/19/2HE																																									
2	NWS-KW/19/2HE	255218	1																																						
<p>Informacje techniczne str. 89</p> <p>N5401</p> 	<table border="1"> <thead> <tr> <th>U (wys. użyt.)</th> <th>Typ</th> <th>Nr artykułu</th> <th>Ilość szt. w opak.</th> </tr> </thead> <tbody> <tr> <td colspan="4">Rynna kablowa grzebieniowa 19" NWS-KW/AN/19/2HE</td> </tr> <tr> <td>2</td> <td>NWS-KW/AN/19/2HE</td> <td>255220</td> <td>1</td> </tr> </tbody> </table>	U (wys. użyt.)	Typ	Nr artykułu	Ilość szt. w opak.	Rynna kablowa grzebieniowa 19" NWS-KW/AN/19/2HE				2	NWS-KW/AN/19/2HE	255220	1																												
U (wys. użyt.)	Typ	Nr artykułu	Ilość szt. w opak.																																						
Rynna kablowa grzebieniowa 19" NWS-KW/AN/19/2HE																																									
2	NWS-KW/AN/19/2HE	255220	1																																						

Osprzęt do szaf 19"

<p>Informacje techniczne str. 89</p> <p>N5501</p> 	<table border="1"> <thead> <tr> <th>U (wys. użyt.)</th> <th>Typ</th> <th>Nr artykułu</th> <th>Ilość szt. w opak.</th> </tr> </thead> <tbody> <tr> <td colspan="4">Panel 19" z wieszakami kierunkowymi NWS-FP/7UML/19/1HE</td> </tr> <tr> <td>1</td> <td>NWS-FP/7UML/19/1HE</td> <td>255027</td> <td>1</td> </tr> </tbody> </table>	U (wys. użyt.)	Typ	Nr artykułu	Ilość szt. w opak.	Panel 19" z wieszakami kierunkowymi NWS-FP/7UML/19/1HE				1	NWS-FP/7UML/19/1HE	255027	1				
U (wys. użyt.)	Typ	Nr artykułu	Ilość szt. w opak.														
Panel 19" z wieszakami kierunkowymi NWS-FP/7UML/19/1HE																	
1	NWS-FP/7UML/19/1HE	255027	1														
<p>Informacje techniczne str. 89</p> <p>N5099</p> 	<table border="1"> <thead> <tr> <th>U (wys. użyt.)</th> <th>Typ</th> <th>Nr artykułu</th> <th>Ilość szt. w opak.</th> </tr> </thead> <tbody> <tr> <td colspan="4">Półka kablowa 19" - głębokość 400 mm NWS-KW/19/2HE/T400</td> </tr> <tr> <td>2</td> <td>NWS-KW/19/2HE/T400</td> <td>255219</td> <td>1</td> </tr> </tbody> </table> <ul style="list-style-type: none"> Wskazówki doboru półki: - półka o głębokości 400 mm do szafek naściennych o głębokości conajmniej 500 mm 	U (wys. użyt.)	Typ	Nr artykułu	Ilość szt. w opak.	Półka kablowa 19" - głębokość 400 mm NWS-KW/19/2HE/T400				2	NWS-KW/19/2HE/T400	255219	1				
U (wys. użyt.)	Typ	Nr artykułu	Ilość szt. w opak.														
Półka kablowa 19" - głębokość 400 mm NWS-KW/19/2HE/T400																	
2	NWS-KW/19/2HE/T400	255219	1														
<p>Informacje techniczne str. 89</p> <p>N7299</p> 	<table border="1"> <thead> <tr> <th></th> <th>Typ</th> <th>Nr artykułu</th> <th>Ilość szt. w opak.</th> </tr> </thead> <tbody> <tr> <td colspan="4">Listwa wsporcza, grzebieniowa 19" - dwustronna NWS-KBL/B19</td> </tr> <tr> <td>19"</td> <td>NWS-KBL/B19</td> <td>255205</td> <td>1</td> </tr> </tbody> </table>		Typ	Nr artykułu	Ilość szt. w opak.	Listwa wsporcza, grzebieniowa 19" - dwustronna NWS-KBL/B19				19"	NWS-KBL/B19	255205	1				
	Typ	Nr artykułu	Ilość szt. w opak.														
Listwa wsporcza, grzebieniowa 19" - dwustronna NWS-KBL/B19																	
19"	NWS-KBL/B19	255205	1														
<p>Informacje techniczne str. 89</p> <p>N7399</p> 	<table border="1"> <thead> <tr> <th></th> <th>Typ</th> <th>Nr artykułu</th> <th>Ilość szt. w opak.</th> </tr> </thead> <tbody> <tr> <td colspan="4">Kieszon na dokumenty NWS-DO/A4/HF</td> </tr> <tr> <td></td> <td>NWS-DO/A4/HF</td> <td>255002</td> <td>1</td> </tr> </tbody> </table>		Typ	Nr artykułu	Ilość szt. w opak.	Kieszon na dokumenty NWS-DO/A4/HF					NWS-DO/A4/HF	255002	1				
	Typ	Nr artykułu	Ilość szt. w opak.														
Kieszon na dokumenty NWS-DO/A4/HF																	
	NWS-DO/A4/HF	255002	1														
<p>Informacje techniczne str. 89</p> <p>N3100</p> 	<table border="1"> <thead> <tr> <th>Wykonanie</th> <th>Typ</th> <th>Nr artykułu</th> <th>Ilość szt. w opak.</th> </tr> </thead> <tbody> <tr> <td colspan="4">Szyna uziemienia (wyrównania potencjału) NWS-ERDS</td> </tr> <tr> <td>Szyna uziemienia 19"</td> <td>NWS-ERDS/19</td> <td>255011</td> <td>1</td> </tr> <tr> <td>Pionowa szyna uziemienia</td> <td>NWS-ERDS/V</td> <td>255013</td> <td>1</td> </tr> </tbody> </table>	Wykonanie	Typ	Nr artykułu	Ilość szt. w opak.	Szyna uziemienia (wyrównania potencjału) NWS-ERDS				Szyna uziemienia 19"	NWS-ERDS/19	255011	1	Pionowa szyna uziemienia	NWS-ERDS/V	255013	1
Wykonanie	Typ	Nr artykułu	Ilość szt. w opak.														
Szyna uziemienia (wyrównania potencjału) NWS-ERDS																	
Szyna uziemienia 19"	NWS-ERDS/19	255011	1														
Pionowa szyna uziemienia	NWS-ERDS/V	255013	1														
<p>Informacje techniczne str. 89</p> <p>N5601</p> 	<table border="1"> <thead> <tr> <th>Opis</th> <th>Typ</th> <th>Nr artykułu</th> <th>Ilość szt. w opak.</th> </tr> </thead> <tbody> <tr> <td colspan="4">Skrzynka zasilania NWS-PU/KPL</td> </tr> <tr> <td></td> <td>NWS-PU/KPL</td> <td>255255</td> <td>1</td> </tr> </tbody> </table> <ul style="list-style-type: none"> Skrzynka umożliwia montaż aparatury modułowej zabezpieczającej (np. wył. nadprądowe, wył. różnicowoprądowe, ochrona przeciwprzepięciowa...) Może pomieścić 21 modułów 	Opis	Typ	Nr artykułu	Ilość szt. w opak.	Skrzynka zasilania NWS-PU/KPL					NWS-PU/KPL	255255	1				
Opis	Typ	Nr artykułu	Ilość szt. w opak.														
Skrzynka zasilania NWS-PU/KPL																	
	NWS-PU/KPL	255255	1														

Osprzęt do szaf 19"

Informacje techniczne str. 90

N7099



N6999



N9699



N4801



U (wys. użytk.) / głęb. (mm)	Typ	Nr artykułu	Ilość szt. w opak.
------------------------------	-----	-------------	--------------------

Półka stała 19", mocowanie jednostronne NWS-FFE/19/2HE

2	180	NWS-FFE/19/2HE/T180	255023	1
2	250	NWS-FFE/19/2HE/T250	106080	1
2	400	NWS-FFE/19/2HE/T400	255024	1

- Wskazówki doboru półki:
 - półka o głębokości 400 mm do szafek naściennych o głębokości conajmniej 500 mm

Półka stała 19", mocowanie dwustronne NWS-FFD/19/2HE

2	400	NWS-FFD/19/2HE/T400	255019	1
2	600	NWS-FFD/19/2HE/T600	255020	1
2	740	NWS-FFD/19/2HE/T740	255021	1

- Półki dedykowane do szaf stojących
- Wskazówki doboru półek:
 - półka o głębokości 400 mm do szafy o gł. 600 mm
 - półka o głębokości 600 mm do szafy o gł. 800 mm
 - półka o głębokości 740 mm do szafy o gł. 1000 mm

Półka wysuwana 19" NWS-FAD/19/2HE

2	400	NWS-FAD/19/2HE/T400	255015	1
2	600	NWS-FAD/19/2HE/T600	255016	1
2	740	NWS-FAD/19/2HE/T740	255017	1

- Półki dedykowane do szaf stojących
- Wskazówki doboru półek:
 - półka o głębokości 400 mm do szafy o gł. 600 mm
 - półka o głębokości 600 mm do szafy o gł. 800 mm
 - półka o głębokości 740 mm do szafy o gł. 1000 mm

Szuflada 19", mocowanie dwustronne NWS-FFS/T400

1	400	NWS-FFS/T400/1HE	255025	1
2	400	NWS-FFS/T400/2HE	255026	1

Informacje techniczne str. 90

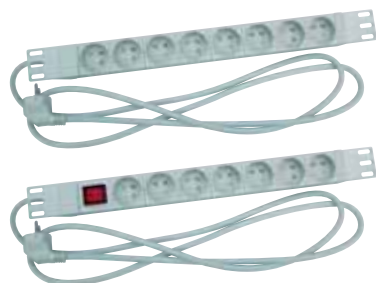

Wykonanie	Typ	Nr artykułu	Ilość szt. w opak.
-----------	-----	-------------	--------------------

Listwa zasilająca 19" NWS-STL/19/7F

8 gniazd z bolcem	NWS-STL/19/7F/PL	255398001	1
7 gniazd z bolcem i wyłącznikiem	NWS-STL/19/7F/S/BL/PL	255399001	1

Informacje techniczne str. 91

N01104



Wykonanie	Typ	Nr artykułu	Ilość szt. w opak.
-----------	-----	-------------	--------------------

Listwa zasilająca 19" z ochroną przeciwprzebieciową klasy D i wył. SPD-STL

5 gniazd typ Schucko z filtrem	SPD-STL/19/5F-S/BL/F	283460	1
7 gniazd typ Schucko	SPD-STL/19/7F-S/BL	283449	1
7 gniazd z bolcem	SPD-STL/19/7F-S/BL/UTE	290032	1
6 gniazd typ Schucko	SPD-STL/6F-S/BL	283461	1
6 gniazd typ Schucko z filtrem	SPD-STL/6F-S/BL/F	283462	1

Osprzęt do szaf 19"

<p>Informacje techniczne str. 92</p> <p>N6299</p> 	<table border="1"> <thead> <tr> <th>Typ</th> <th>Nr artykułu</th> <th>Ilość szt. w opak.</th> </tr> </thead> <tbody> <tr> <td colspan="3">Oświetlenie z wyłącznikiem i gniazdem mocowane na magnes NWS-SRL/S/ST/MG</td> </tr> <tr> <td>NWS-SRL/S/ST/MG</td> <td>255355</td> <td>1</td> </tr> </tbody> </table>	Typ	Nr artykułu	Ilość szt. w opak.	Oświetlenie z wyłącznikiem i gniazdem mocowane na magnes NWS-SRL/S/ST/MG			NWS-SRL/S/ST/MG	255355	1							
Typ	Nr artykułu	Ilość szt. w opak.															
Oświetlenie z wyłącznikiem i gniazdem mocowane na magnes NWS-SRL/S/ST/MG																	
NWS-SRL/S/ST/MG	255355	1															
<p>Informacje techniczne str. 92</p> <p>N01704</p> 	<table border="1"> <thead> <tr> <th>Typ</th> <th>Nr artykułu</th> <th>Ilość szt. w opak.</th> </tr> </thead> <tbody> <tr> <td colspan="3">Oświetlenie z wyłącznikiem 19" NWS-SRL/S/19</td> </tr> <tr> <td>NWS-SRL/S/19</td> <td>285129</td> <td>1</td> </tr> </tbody> </table> <ul style="list-style-type: none"> • Zestaw pasuje tylko do wszystkich szaf 19" • Montaż na szynach 19" 	Typ	Nr artykułu	Ilość szt. w opak.	Oświetlenie z wyłącznikiem 19" NWS-SRL/S/19			NWS-SRL/S/19	285129	1							
Typ	Nr artykułu	Ilość szt. w opak.															
Oświetlenie z wyłącznikiem 19" NWS-SRL/S/19																	
NWS-SRL/S/19	285129	1															
<p>Informacje techniczne str. 92</p> <p>N02004</p> 	<table border="1"> <thead> <tr> <th>Typ</th> <th>Nr artykułu</th> <th>Ilość szt. w opak.</th> </tr> </thead> <tbody> <tr> <td colspan="3">Kątownik do instalacji wyłącznika drzwiowego NWS-HW/TKT</td> </tr> <tr> <td>NWS-HW/TKT</td> <td>285121</td> <td>1</td> </tr> </tbody> </table>	Typ	Nr artykułu	Ilość szt. w opak.	Kątownik do instalacji wyłącznika drzwiowego NWS-HW/TKT			NWS-HW/TKT	285121	1							
Typ	Nr artykułu	Ilość szt. w opak.															
Kątownik do instalacji wyłącznika drzwiowego NWS-HW/TKT																	
NWS-HW/TKT	285121	1															
<p>Informacje techniczne str. 92</p> <p>N03006</p> 	<table border="1"> <thead> <tr> <th>Typ</th> <th>Nr artykułu</th> <th>Ilość szt. w opak.</th> </tr> </thead> <tbody> <tr> <td colspan="3">Wyłącznik drzwiowy NWS-TKT</td> </tr> <tr> <td>NWS-TKT</td> <td>255420</td> <td>1</td> </tr> </tbody> </table>	Typ	Nr artykułu	Ilość szt. w opak.	Wyłącznik drzwiowy NWS-TKT			NWS-TKT	255420	1							
Typ	Nr artykułu	Ilość szt. w opak.															
Wyłącznik drzwiowy NWS-TKT																	
NWS-TKT	255420	1															
<p>Informacje techniczne str. 93</p> <p>N5701</p> 	<table border="1"> <thead> <tr> <th>Wykonanie</th> <th>Typ</th> <th>Nr artykułu</th> <th>Ilość szt. w opak.</th> </tr> </thead> <tbody> <tr> <td colspan="4">Puszka instalacyjna NWS-VD/LUE</td> </tr> <tr> <td>–</td> <td>NWS-VD/LUE</td> <td>285120</td> <td>1</td> </tr> <tr> <td>zamontowana w szafie*</td> <td>NWS-VD/LUE/M</td> <td>255422</td> <td>1</td> </tr> </tbody> </table> <ul style="list-style-type: none"> • Puszka służy do podłączenia wentylatorów i termostatu, montowana wewnątrz szaf. <p>* Tylko przy szafach na zamówienie</p>	Wykonanie	Typ	Nr artykułu	Ilość szt. w opak.	Puszka instalacyjna NWS-VD/LUE				–	NWS-VD/LUE	285120	1	zamontowana w szafie*	NWS-VD/LUE/M	255422	1
Wykonanie	Typ	Nr artykułu	Ilość szt. w opak.														
Puszka instalacyjna NWS-VD/LUE																	
–	NWS-VD/LUE	285120	1														
zamontowana w szafie*	NWS-VD/LUE/M	255422	1														

Osprzęt do szaf 19"

		Wentylacja			
Informacje techniczne str. 93		Typ	Nr artykułu	Ilość szt. w opak.	
N6399		Wentylator NWS-EB/LUE			
		NWS-EB/LUE/PL	255003001	1	
		<ul style="list-style-type: none"> Wentylator montowany bezpośrednio w szafie do płyty dachowej/podłogowej z 4 otworami wentylacyjnymi Pasuje do wszystkich szaf stojących 			
Informacje techniczne str. 93		Wersja	Typ	Nr artykułu	Ilość szt. w opak.
N03106		Wkład filtra NWS-ER/FI			
		do płyty podłogowej 600 x 600	NWS-ER/FI/BAF/6600	255004	1
		do płyty podłogowej 600 x 800	NWS-ER/FI/BAF/6800	259068	1
		do płyty podłogowej 600 x 1000	NWS-ER/FI/BAF/61000	259069	1
		do płyty podłogowej 800 x 600	NWS-ER/FI/BAF/8600	255005	1
		do płyty podłogowej 800 x 800	NWS-ER/FI/BAF/8800	255006	1
		do płyty podłogowej 800 x 1000	NWS-ER/FI/BAF/81000	259070	1
		do cokołu 100 mm, szer. 600	NWS-ER/FI/SOK/B600	255007	1
		do cokołu 100 mm, szer. 800	NWS-ER/FI/SOK/B800	255008	1
		do cokołu 200 mm, szer. 600	NWS-ER/FI/SOK/B600/H200	259071	1
	do cokołu 200 mm, szer. 800	NWS-ER/FI/SOK/B800/H200	259072	1	
Informacje techniczne str. 93		Typ	Nr artykułu	Ilość szt. w opak.	
N5199		Moduł wentylatorowy 19" NWS-LUE/SCH			
		NWS-LUE/SCH	255221	1	
		<ul style="list-style-type: none"> Montowany na szynach 19" 			
Informacje techniczne str. 93		Typ	Nr artykułu	Ilość szt. w opak.	
N6201		Termostat - zestyk zwierny NWS-TH/ESB/SK			
		NWS-TH/ESB/SK	255418	1	
N8399		Termostat - zestyk zwierny i rozwierny NWS-TH/ESB/WK			
		NWS-TH/ESB/WK	255419	1	

Komponenty okablowania strukturalnego

- Panele krosowe z gniazdami RJ45 kat. 5e i 6
- Wersje ekranowane i nieekranowane
- System paneli krosowych, modułowych do montażu różnych typów gniazd
- Gniazda naścienne RJ45 kat. 5e i 6
- Kable krosowe z wtykami RJ45 kat. 5e i 6
- Kable z powłokami PVC, LSOH, FRNC, ekranowane i nieekranowane
- Kable z krosowaniem torów

N0702

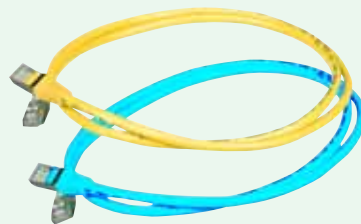
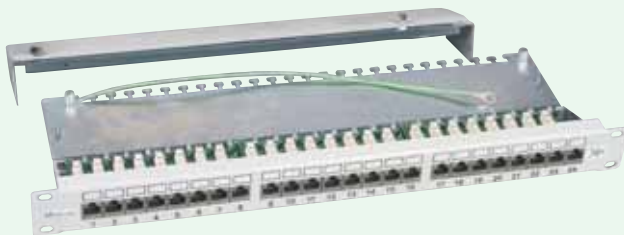

N00204



N1302





Okablowanie strukturalne

		Kable instalacyjne			
Informacje techniczne str. 95	Wykonanie	Waga Cu kg/m lub kg/szt.	Typ	Nr artykułu	Konfekcjonowanie
	Kat. 5e, U/UTP, nieekranowany, DNW-VK/5E/UTP/24-4P				
	PVC AWG 24	0,0175	DNW-VK/5E/UTP/24-4P/PVC/00	237011	Szpula 500 lub 1000 m
	FRNC AWG 24	0,0175	DNW-VK/5E/UTP/24-4P/FRNC/00	237012	Szpula 500 lub 1000 m
	305m Box, PVC AWG 24	5,3375	DNW-VK/5E/UTP/24-4P/PVC/B	285326	Karton 305 m
	305m Box, FRNC AWG 24	5,3375	DNW-VK/5E/UTP/24-4P/FRNC/B	106947	Karton 305 m
Informacje techniczne str. 96 	Kat. 5e, F/UTP, ekran z folii, DNW-VK/5E/SUTP/24-4P				
	PVC AWG 24	0,0198	DNW-VK/5E/SUTP/24-4P/PVC/00	237013	Szpula 500 lub 1000 m
	FRNC AWG 24	0,0198	DNW-VK/5E/SUTP/24-4P/FRNC/00	237014	Szpula 500 lub 1000 m
	305m Box, PVC AWG 24	6,039	DNW-VK/5E/SUTP/24-4P/PVC/B	290030	Karton 305 m
	305m Box, FRNC AWG 24	6,039	DNW-VK/5E/SUTP/24-4P/FRNC/B	106948	Karton 305 m
Informacje techniczne str. 97 	Kat. 5e, SF/UTP, ekran z folii, z opłotem kabla, DNW-VK/5E/CSUTP/24-4P				
	PVC AWG 24	0,027	DNW-VK/5E/CSUTP/24-4P/PVC/00	237015	Szpula 500 lub 1000 m
	FRNC AWG 24	0,027	DNW-VK/5E/CSUTP/24-4P/FRNC/00	237017	Szpula 500 lub 1000 m
Informacje techniczne str. 98 	Kat. 6, U/UTP, nieekranowane, DNW-VK/6/UTP/23-4P				
	PVC AWG 23	0,018	DNW-VK/6/UTP/23-4P/PVC/00	285327	Szpula 500 lub 1000 m
	FRNC AWG 23	0,018	DNW-VK/6/UTP/23-4P/FRNC/00	106945	500 m
Informacje techniczne str. 99 	Kat. 6, U/FTP, pary ekranowane folią-typ S, DNW-VK/6/USTPD/23-4P/FRNC/00				
	FRNC AWG 23	0,024	DNW-VK/6/USTPD/23-4P/FRNC/00	237018	Szpula 500 lub 1000 m
Informacje techniczne str. 100 	Kat. 6, S/FTP, pary ekranowane folią - typ S, z opłotem kabla, DNW-VK/6/CSTPD/23-4P/FRNC/00				
	FRNC AWG 23	0,034	DNW-VK/6/CSTPD/23-4P/FRNC/00	237019	Szpula 500 lub 1000 m

Passive Okablowanie strukturalne

	Wykonanie	Waga Cu kg/m lub kg/szt.	Typ	Nr artykułu	Konfekcjonowanie
Informacje techniczne str. 101 	Kat. 7, S/FTP, pary ekranowane folią, z opłotem kabla, DNW-VK/7/CSTP/23-4P/FRNC/L				
	FRNC AWG 23 light	0,026	DNW-VK/7/CSTP/23-4P/FRNC/L	237021	Szpula 500 lub 1000 m
Informacje techniczne str. 102 	Kat. 7, S/FTP, pary ekranowane folią, z opłotem kabla, DNW-VK/7/CSTP/23-4P/FRNC/00				
	FRNC AWG 23	0,038	DNW-VK/7/CSTP/23-4P/FRNC/00	237020	Szpula 500 lub 1000 m
Informacje techniczne str. 103 	Kat. 7, S/FTP, pary ekranowane folią, z opłotem kabla, DNW-VK/7/CSTP/22-4P/FRNC/00				
	FRNC AWG 22	0,045	DNW-VK/7/CSTP/22-4P/FRNC/00	237022	Szpula 500 lub 1000 m
Informacje techniczne str. 104 	Kat. 7, S/FTP, pary podwójnie ekranowane folią-typ S, z opłotem kabla DNW-VK/7/CSTPD/22-4P/FRNC/00				
	FRNC AWG 22	0,045	DNW-VK/7/CSTPD/22-4P/FRNC/00	237023	Szpula 500 lub 1000 m
Kable giętkie (do wykonywania kabli krosowych)					
Informacje techniczne str. 105 	Kat. 5e, S/FTP, ekran z folii z opłotem, DNW-VKF/5E/CSUTP/26-4P/FRNC/GR				
	FRNC AWG 26 kolor szary	0,0225	DNW-VKF/5E/CSUTP/26-4P/FRNC/GR	106946	500 m

Okablowanie strukturalne

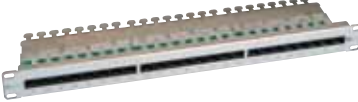
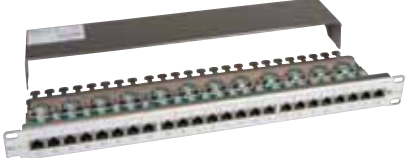
Informacje techniczne str. 106		Panele krosowe 19"			
		Wykonanie	Typ	Nr artykułu	Ilość szt. w opak.
N0602		Panel krosowy telefoniczny 19" 1U, DNW-PPL/19H1/.../TEL/U/00			
		25 gniazd RJ45	DNW-PPL/19H1/25RJ45/TEL/U/00	237030	1
		50 gniazd RJ45	DNW-PPL/19H1/50RJ45/TEL/U/00	237031	1
N0802		Panel krosowy 19" 1U, kat. 5e, nieekranowany, DNW-PPL/19H1/.../5E/U/00			
		16 gniazd RJ45	DNW-PPL/19H1/16RJ45/5E/U/00	237024	1
		24 gniazda RJ45	DNW-PPL/19H1/24RJ45/5E/U/00	237025	1
N0702		Panel krosowy 19" 1U, kat. 5e, ekranowany, DNW-PPL/19H1/.../5E/S/00			
		16 gniazd RJ45	DNW-PPL/19H1/16RJ45/5E/S/00	237026	1
		24 gniazda RJ45	DNW-PPL/19H1/24RJ45/5E/S/00	237027	1
N00904		Panel krosowy 19" 1U, kat. 6, nieekranowany, DNW-PPL/19H1/.../6/U/00			
		16 gniazd RJ45	DNW-PPL/19H1/16RJ45/6/U/00	285323	1
		24 gniazda RJ45	DNW-PPL/19H1/24RJ45/6/U/00	285324	1
N00104		Panel krosowy 19" 1U, kat. 6, ekranowany, DNW-PPL/19H1/.../6/S/00			
		16 gniazd RJ45	DNW-PPL/19H1/16RJ45/6/S/00	237028	1
		24 gniazda RJ45	DNW-PPL/19H1/24RJ45/6/S/00	237029	1

Okablowanie strukturalne

		Gniazda naścienne		
Informacje techniczne str. 107		Kolor	Typ	Nr artykułu Ilość szt. w opak.
N1302		Gniazdo 2x RJ45, kat. 5e, ekranowane 80 x 80, DNW-DD80/2RJ45/5E/S		
		Kremowy	DNW-DD80/2RJ45/5E/S/BG	237032 1
		Biały	DNW-DD80/2RJ45/5E/S/WS	237033 1
N00204		Gniazdo 2x RJ45, kat. 6, ekranowane 80 x 80, DNW-DD80/2RJ45/6/S		
		Kremowy	DNW-DD80/2RJ45/6/S/BG	237034 1
		Biały	DNW-DD80/2RJ45/6/S/WS	237035 1

Okablowanie strukturalne

Informacje techniczne str. 108		Kable krosowe				
N1502		Kolor	Długość (m)	Typ	Nr artykułu	Ilość szt. w opak.
		Kabel krosowy kat. 5e, nieekranowany - UTP, powłoka PVC, DNW-PC/.../RJ45/RJ45/5E/UTP/.../PV				
		szary	0,5	DNW-PC/0050/RJ45/RJ45/5E/UTP/GR/PV	237044	1
		szary	1,0	DNW-PC/0100/RJ45/RJ45/5E/UTP/GR/PV	237045	1
		szary	1,5	DNW-PC/0150/RJ45/RJ45/5E/UTP/GR/PV	237046	1
		szary	2,0	DNW-PC/0200/RJ45/RJ45/5E/UTP/GR/PV	237047	1
		szary	3,0	DNW-PC/0300/RJ45/RJ45/5E/UTP/GR/PV	237049	1
		szary	5,0	DNW-PC/0500/RJ45/RJ45/5E/UTP/GR/PV	237051	1
		szary	10	DNW-PC/1000/RJ45/RJ45/5E/UTP/GR/PV	237053	1
		czerwony	0,5	DNW-PC/0050/RJ45/RJ45/5E/UTP/RT/PV	237054	1
		czerwony	1,0	DNW-PC/0100/RJ45/RJ45/5E/UTP/RT/PV	237059	1
		czerwony	1,5	DNW-PC/0150/RJ45/RJ45/5E/UTP/RT/PV	237064	1
		czerwony	2,0	DNW-PC/0200/RJ45/RJ45/5E/UTP/RT/PV	237071	1
		czerwony	3,0	DNW-PC/0300/RJ45/RJ45/5E/UTP/RT/PV	237079	1
		czerwony	5,0	DNW-PC/0500/RJ45/RJ45/5E/UTP/RT/PV	237081	1
		czerwony	10	DNW-PC/1000/RJ45/RJ45/5E/UTP/RT/PV	237083	1
		niebieski	0,5	DNW-PC/0050/RJ45/RJ45/5E/UTP/BL/PV	237084	1
		niebieski	1,0	DNW-PC/0100/RJ45/RJ45/5E/UTP/BL/PV	237085	1
		niebieski	1,5	DNW-PC/0150/RJ45/RJ45/5E/UTP/BL/PV	237086	1
		niebieski	2,0	DNW-PC/0200/RJ45/RJ45/5E/UTP/BL/PV	237087	1
		niebieski	3,0	DNW-PC/0300/RJ45/RJ45/5E/UTP/BL/PV	237089	1
		niebieski	5,0	DNW-PC/0500/RJ45/RJ45/5E/UTP/BL/PV	237094	1
		niebieski	10	DNW-PC/1000/RJ45/RJ45/5E/UTP/BL/PV	237104	1
		zielony	0,5	DNW-PC/0050/RJ45/RJ45/5E/UTP/GN/PV	237108	1
		zielony	1,0	DNW-PC/0100/RJ45/RJ45/5E/UTP/GN/PV	237111	1
		zielony	1,5	DNW-PC/0150/RJ45/RJ45/5E/UTP/GN/PV	237112	1
		zielony	2,0	DNW-PC/0200/RJ45/RJ45/5E/UTP/GN/PV	237113	1
		zielony	3,0	DNW-PC/0300/RJ45/RJ45/5E/UTP/GN/PV	237115	1
		zielony	5,0	DNW-PC/0500/RJ45/RJ45/5E/UTP/GN/PV	237117	1
		zielony	10	DNW-PC/1000/RJ45/RJ45/5E/UTP/GN/PV	237119	1
		żółty	0,5	DNW-PC/0050/RJ45/RJ45/5E/UTP/GE/PV	237120	1
		żółty	1,0	DNW-PC/0100/RJ45/RJ45/5E/UTP/GE/PV	237124	1
		żółty	1,5	DNW-PC/0150/RJ45/RJ45/5E/UTP/GE/PV	237128	1
		żółty	2,0	DNW-PC/0200/RJ45/RJ45/5E/UTP/GE/PV	237134	1
		żółty	3,0	DNW-PC/0300/RJ45/RJ45/5E/UTP/GE/PV	237141	1
		żółty	5,0	DNW-PC/0500/RJ45/RJ45/5E/UTP/GE/PV	237143	1
		żółty	10	DNW-PC/1000/RJ45/RJ45/5E/UTP/GE/PV	237145	1

Okablowanie strukturalne

Informacje techniczne str. 108

N1602



Kolor	Długość (m)	Typ	Nr artykułu	Ilość szt. w opak.
Kabel krosowy kat. 5e, ekranowany - SFTP, powłoka PVC, DNW-PC/.../RJ45/RJ45/5E/CSUTP/..PV				
szary	0,5	DNW-PC/0050/RJ45/RJ45/5E/CSUTP/GR/PV	237146	1
szary	1,0	DNW-PC/0100/RJ45/RJ45/5E/CSUTP/GR/PV	237147	1
szary	1,5	DNW-PC/0150/RJ45/RJ45/5E/CSUTP/GR/PV	237148	1
szary	2,0	DNW-PC/0200/RJ45/RJ45/5E/CSUTP/GR/PV	237149	1
szary	3,0	DNW-PC/0300/RJ45/RJ45/5E/CSUTP/GR/PV	237154	1
szary	5,0	DNW-PC/0500/RJ45/RJ45/5E/CSUTP/GR/PV	237164	1
szary	10	DNW-PC/1000/RJ45/RJ45/5E/CSUTP/GR/PV	237171	1
czerwony	0,5	DNW-PC/0050/RJ45/RJ45/5E/CSUTP/RT/PV	237172	1
czerwony	1,0	DNW-PC/0100/RJ45/RJ45/5E/CSUTP/RT/PV	237173	1
czerwony	1,5	DNW-PC/0150/RJ45/RJ45/5E/CSUTP/RT/PV	237174	1
czerwony	2,0	DNW-PC/0200/RJ45/RJ45/5E/CSUTP/RT/PV	237175	1
czerwony	3,0	DNW-PC/0300/RJ45/RJ45/5E/CSUTP/RT/PV	237177	1
czerwony	5,0	DNW-PC/0500/RJ45/RJ45/5E/CSUTP/RT/PV	237179	1
czerwony	10	DNW-PC/1000/RJ45/RJ45/5E/CSUTP/RT/PV	237187	1
niebieski	0,5	DNW-PC/0050/RJ45/RJ45/5E/CSUTP/BL/PV	237193	1
niebieski	1,0	DNW-PC/0100/RJ45/RJ45/5E/CSUTP/BL/PV	237197	1
niebieski	1,5	DNW-PC/0150/RJ45/RJ45/5E/CSUTP/BL/PV	237200	1
niebieski	2,0	DNW-PC/0200/RJ45/RJ45/5E/CSUTP/BL/PV	237201	1
niebieski	3,0	DNW-PC/0300/RJ45/RJ45/5E/CSUTP/BL/PV	237203	1
niebieski	5,0	DNW-PC/0500/RJ45/RJ45/5E/CSUTP/BL/PV	237205	1
niebieski	10	DNW-PC/1000/RJ45/RJ45/5E/CSUTP/BL/PV	237207	1
zielony	0,5	DNW-PC/0050/RJ45/RJ45/5E/CSUTP/GN/PV	237208	1
zielony	1,0	DNW-PC/0100/RJ45/RJ45/5E/CSUTP/GN/PV	237209	1
zielony	1,5	DNW-PC/0150/RJ45/RJ45/5E/CSUTP/GN/PV	237214	1
zielony	2,0	DNW-PC/0200/RJ45/RJ45/5E/CSUTP/GN/PV	237219	1
zielony	3,0	DNW-PC/0300/RJ45/RJ45/5E/CSUTP/GN/PV	237229	1
zielony	5,0	DNW-PC/0500/RJ45/RJ45/5E/CSUTP/GN/PV	237231	1
zielony	10	DNW-PC/1000/RJ45/RJ45/5E/CSUTP/GN/PV	237233	1
żółty	0,5	DNW-PC/0050/RJ45/RJ45/5E/CSUTP/GE/PV	237234	1
żółty	1,0	DNW-PC/0100/RJ45/RJ45/5E/CSUTP/GE/PV	237235	1
żółty	1,5	DNW-PC/0150/RJ45/RJ45/5E/CSUTP/GE/PV	237236	1
żółty	2,0	DNW-PC/0200/RJ45/RJ45/5E/CSUTP/GE/PV	237237	1
żółty	3,0	DNW-PC/0300/RJ45/RJ45/5E/CSUTP/GE/PV	237239	1
żółty	5,0	DNW-PC/0500/RJ45/RJ45/5E/CSUTP/GE/PV	237249	1
żółty	10	DNW-PC/1000/RJ45/RJ45/5E/CSUTP/GE/PV	237259	1

Okablowanie strukturalne

Informacje techniczne str. 108

N1702



Długość (m)	Typ	Nr artykułu	Ilość szt. w opak.
Kabel krosowy kat. 5e, ekranowany - SFTP, beżowy, powłoka LSOH, DNW-PC/.../RJ45/RJ45/5E/CSUTP/BE/LS			
0,5	DNW-PC/0050/RJ45/RJ45/5E/CSUTP/BE/LS	237260	1
1,0	DNW-PC/0100/RJ45/RJ45/5E/CSUTP/BE/LS	237261	1
1,5	DNW-PC/0150/RJ45/RJ45/5E/CSUTP/BE/LS	237262	1
2,0	DNW-PC/0200/RJ45/RJ45/5E/CSUTP/BE/LS	237263	1
3,0	DNW-PC/0300/RJ45/RJ45/5E/CSUTP/BE/LS	237265	1
5,0	DNW-PC/0500/RJ45/RJ45/5E/CSUTP/BE/LS	237267	1
10	DNW-PC/1000/RJ45/RJ45/5E/CSUTP/BE/LS	237269	1

N1802



Kabel krosowy kat. 5e, krosujący tory, ekranowany - SFTP, beżowy, powłoka PVC, DNW-PX/.../RJ45/RJ45/5E/CSUTP/GR/PV			
1,0	DNW-PX/0100/RJ45/RJ45/5E/CSUTP/GR/PV	237270	1
2,0	DNW-PX/0200/RJ45/RJ45/5E/CSUTP/GR/PV	237271	1
3,0	DNW-PX/0300/RJ45/RJ45/5E/CSUTP/GR/PV	237272	1
5,0	DNW-PX/0500/RJ45/RJ45/5E/CSUTP/GR/PV	237273	1
10	DNW-PX/1000/RJ45/RJ45/5E/CSUTP/GR/PV	237275	1

Okablowanie strukturalne

Informacje techniczne str. 109

N1902



Kolor	Długość (m)	Typ	Nr artykułu	Ilość szt. w opak.
Kabel krosowy kat. 6, ekranowany - CSTP, powłoka LSOH, DNW-PC/.../RJ45/RJ45/6/CSTP/..LS				
szary	0,5	DNW-PC/0050/RJ45/RJ45/6/CSTP/GR/LS	237276	1
szary	1,0	DNW-PC/0100/RJ45/RJ45/6/CSTP/GR/LS	237277	1
szary	1,5	DNW-PC/0150/RJ45/RJ45/6/CSTP/GR/LS	237278	1
szary	2,0	DNW-PC/0200/RJ45/RJ45/6/CSTP/GR/LS	237279	1
szary	3,0	DNW-PC/0300/RJ45/RJ45/6/CSTP/GR/LS	237281	1
szary	5,0	DNW-PC/0500/RJ45/RJ45/6/CSTP/GR/LS	237283	1
szary	10	DNW-PC/1000/RJ45/RJ45/6/CSTP/GR/LS	237285	1
czerwony	0,5	DNW-PC/0050/RJ45/RJ45/6/CSTP/RT/LS	237286	1
czerwony	1,0	DNW-PC/0100/RJ45/RJ45/6/CSTP/RT/LS	237287	1
czerwony	1,5	DNW-PC/0150/RJ45/RJ45/6/CSTP/RT/LS	237288	1
czerwony	2,0	DNW-PC/0200/RJ45/RJ45/6/CSTP/RT/LS	237289	1
czerwony	3,0	DNW-PC/0300/RJ45/RJ45/6/CSTP/RT/LS	237299	1
czerwony	5,0	DNW-PC/0500/RJ45/RJ45/6/CSTP/RT/LS	237309	1
czerwony	10	DNW-PC/1000/RJ45/RJ45/6/CSTP/RT/LS	237311	1
niebieski	1,0	DNW-PC/0100/RJ45/RJ45/6/CSTP/BL/LS	237313	1
niebieski	1,5	DNW-PC/0150/RJ45/RJ45/6/CSTP/BL/LS	237314	1
niebieski	2,0	DNW-PC/0200/RJ45/RJ45/6/CSTP/BL/LS	237315	1
niebieski	3,0	DNW-PC/0300/RJ45/RJ45/6/CSTP/BL/LS	237317	1
niebieski	5,0	DNW-PC/0500/RJ45/RJ45/6/CSTP/BL/LS	237319	1
niebieski	10	DNW-PC/1000/RJ45/RJ45/6/CSTP/BL/LS	237321	1
zielony	0,5	DNW-PC/0050/RJ45/RJ45/6/CSTP/GN/LS	237322	1
zielony	1,0	DNW-PC/0100/RJ45/RJ45/6/CSTP/GN/LS	237323	1
zielony	1,5	DNW-PC/0150/RJ45/RJ45/6/CSTP/GN/LS	237324	1
zielony	2,0	DNW-PC/0200/RJ45/RJ45/6/CSTP/GN/LS	237325	1
zielony	3,0	DNW-PC/0300/RJ45/RJ45/6/CSTP/GN/LS	237327	1
zielony	5,0	DNW-PC/0500/RJ45/RJ45/6/CSTP/GN/LS	237329	1
zielony	10	DNW-PC/1000/RJ45/RJ45/6/CSTP/GN/LS	237331	1
żółty	0,5	DNW-PC/0050/RJ45/RJ45/6/CSTP/GE/LS	237332	1
żółty	1,0	DNW-PC/0100/RJ45/RJ45/6/CSTP/GE/LS	237333	1
żółty	1,5	DNW-PC/0150/RJ45/RJ45/6/CSTP/GE/LS	237334	1
żółty	2,0	DNW-PC/0200/RJ45/RJ45/6/CSTP/GE/LS	237335	1
żółty	3,0	DNW-PC/0300/RJ45/RJ45/6/CSTP/GE/LS	237337	1
żółty	5,0	DNW-PC/0500/RJ45/RJ45/6/CSTP/GE/LS	237339	1
żółty	10	DNW-PC/1000/RJ45/RJ45/6/CSTP/GE/LS	237341	1

Okablowanie strukturalne

		Akcesoria			
Informacje techniczne str. 109		Kolor	Typ	Nr artykułu	Ilość szt. w opak.
N2102		Puszka natynkowa do gniazda 80 x 80, DNW-APG/808032			
		kremowy	DNW-APG/808032/BG	237036	1
		biały	DNW-APG/808032/WS	237037	1
N2202		Zaślepka gniazda RJ45, DNW-SS/RJ45/SW			
			DNW-SS/RJ45/SW	237038	10
N2302		Zaślepka na wtyk RJ45, DNW-SK/RJ45/SW			
			DNW-SK/RJ45/SW	237039	10

Komponenty światłowodowe

- Przełącznice światłowodowe z osprzętem
- Gniazda abonenckie
- Kable połączeniowe
- Pigtaile
- Złączki
- Kasety spawów z osprzętem

N01206



N1200, N1300



N4201



N00506



N_LWL_Dose



N2002









N02406







N10797



Komponenty światłowodowe

		19" kaseta światłowodowa				
Informacje techniczne str. 110	Liczba włókien/liczba złązek/ typ złązek	Typ	Nr artykułu	Ilość szt. w opak.		
N00706 	19" przełącznica światłowodowa wys. 1U bez wysuwu, pusta DNW-SEL/19H1					
	12 12 FC	DNW-SEL/19H1/12FC	102582	1		
	12 12 ST	DNW-SEL/19H1/12ST	102583	1		
	12 12 SC simplex	DNW-SEL/19H1/12SC/S	102584	1		
	12 6 SC duplex	DNW-SEL/19H1/12SC/D	102585	1		
	24 24 FC	DNW-SEL/19H1/24FC	102586	1		
	24 24 ST	DNW-SEL/19H1/24ST	102587	1		
	24 24 SC simplex	DNW-SEL/19H1/24SC/S	102588	1		
	24 12 SC duplex	DNW-SEL/19H1/24SC/D	102589	1		
	48 24 SC duplex	DNW-SEL/19H1/48SC/D	102590	1		
Informacje techniczne str. 111 N00906 	19" przełącznica światłowodowa wys. 1U bez wysuwu, wyposażona w złączki i pigtaile DNW-SEL/19H1/.../50					
	12 12 ST	G50/125 DNW-SEL/19H1/12ST/50	102591	1		
	12 6 SC duplex	G50/125 DNW-SEL/19H1/12SC/D/50	102592	1		
	24 24 ST	G50/125 DNW-SEL/19H1/24ST/50	102593	1		
	24 12 SC duplex	G50/125 DNW-SEL/19H1/24SC/D/50	102594	1		
	Informacje techniczne str. 112 N01106 	19" przełącznica światłowodowa wys. 1U wysuwana, pusta DNW-SEA/G/19H1				
		12 12 FC	DNW-SEA/G/19H1/12FC	102595	1	
		12 12 ST	DNW-SEA/G/19H1/12ST	102596	1	
		12 12 SC simplex	DNW-SEA/G/19H1/12SC/S	102597	1	
		12 6 SC duplex	DNW-SEA/G/19H1/12SC/D	102598	1	
24 24 FC		DNW-SEA/G/19H1/24FC	102599	1		
24 24 ST		DNW-SEA/G/19H1/24ST	102600	1		
24 24 SC simplex		DNW-SEA/G/19H1/24SC/S	102601	1		
24 12 SC duplex		DNW-SEA/G/19H1/24SC/D	102602	1		
48 24 SC duplex		DNW-SEA/G/19H1/48SC/D	102603	1		
Informacje techniczne str. 113 N01206 	19" przełącznica światłowodowa wys. 1U, z możliwością regulacji głębokości zamocowania do wyposażenia (pusta) DNW-SEA/G/19H1/.../50					
	12 12 ST	G50/125 DNW-SEA/G/19H1/12ST/50	102604	1		
	12 6 SC duplex	G50/125 DNW-SEA/G/19H1/12SC/D/50	102605	1		
	24 24 ST	G50/125 DNW-SEA/G/19H1/24ST/50	102606	1		
	24 12 SC duplex	G50/125 DNW-SEA/G/19H1/24SC/D/50	102607	1		
	Informacje techniczne str. 114 N02706 	19" półka kablowa światłowodowa wys. 2U DNW-K				
		półka kablowa	DNW-KAR/19H2	102642	1	
		ryna kablowa do półki kablowej	DNW-KW/KAR/19H2	102643	1	
	N01306 					

Komponenty światłowodowe

		Osprzęt do 19" przełącznic światłowodowych				
Informacje techniczne str. 115		Ø kabla (mm)/U (wys. użytk.)/wykonanie Typ			Nr artykułu	Ilość szt. w opak.
N02006		Uchwyt wyprowadzenia kablowego - komplet DNW-KE/H				
		5,5 - 7	1	1 x M12	DNW-KE/H1/M12	102654 1
		7,5 - 11,5	1	1 x M20	DNW-KE/H1/M20	102656 1
		12 - 18,5	1	1 x M25	DNW-KE/H1/M25	102657 1
		5,5 - 7	2	1 x M12	DNW-KE/H2/M12	102659 1
		7,5 - 11,5	2	1 x M20	DNW-KE/H2/M20	102661 1
		12 - 18,5	2	1 x M25	DNW-KE/H2/M25	102662 1
		19 - 26,5	2	1 x M32	DNW-KE/H2/M32	102663 1
		3x5,5 - 7	2	3 x M12	DNW-KE/H2/3M12	102664 1
		4x5,5 - 7	2	4 x M12	DNW-KE/H2/4M12	102666 1
		do 16	1	dzielony	DNW-KE/H1/GET	102673 1
Informacje techniczne str. 115		U (wys. użytk.)/wykonanie		Typ	Nr artykułu	Ilość szt. w opak.
N02106		Uchwyt wyprowadzenia kablowego do rur ochronnych typu SVTR9, DNW-KE/H.../STVR				
		1	1 x STVR9	DNW-KE/H1/M16/STVR	102655	1
		2	1 x STVR9	DNW-KE/H2/M16/STVR	102660	1
		2	3 x STVR9	DNW-KE/H2/3M16/STVR	102665	1
		2	4 x STVR9	DNW-KE/H2/4M16/STVR	102667	1
Informacje techniczne str. 115		U (wys. użytk.)/wykonanie		Typ	Nr artykułu	Ilość szt. w opak.
N02306		Płyta pokrywy do rur ochronnych typu SVTR9, DNW-AP/H.../STVR				
		1	3 x STVR9	DNW-AP/H1/3M16/STVR	102650	1
		2	9 x STVR9	DNW-AP/H2/9M16/STVR	102652	1
Informacje techniczne str. 115		U (wys. użytk.)/wykonanie		Typ	Nr artykułu	Ilość szt. w opak.
N02206		Zaślepki przepustu kablowego DNW-KE/H./B, DNW-AP/H./B				
		1	Zaślepka kątowa	DNW-KE/H1/B	102653	1
		2	Zaślepka kątowa	DNW-KE/H2/B	102658	1
		1	Płytką zaślepiającą	DNW-AP/H1/B	102649	1
		2	Płytką zaślepiającą	DNW-AP/H2/B	102651	1
Informacje techniczne str. 115		Ø kabla (mm)/wykonanie		Typ	Nr artykułu	Ilość szt. w opak.
N02406		Dławik przepustu kablowego DNW-.V/M				
		5 - 10	M16	DNW-KV/M16	102668	1
		8 - 13	M20	DNW-KV/M20	102669	1
		11 - 15	M25	DNW-KV/M25	102670	1
		zaślepka	M16	DNW-BV/M16	102671	1
		zaślepka	M20	DNW-BV/M20	102672	1

Komponenty światłowodowe

Informacje techniczne str. 115

N02506



Typ złącza	Typ	Nr artykułu	Ilość szt. w opak.
Zaślepki złączek DNW-SS			
FC	DNW-SS/FC	102644	1
ST	DNW-SS/ST	102645	1
SC simplex	DNW-SS/SC/S	102646	1
SC duplex	DNW-SS/SC/D	102647	1

Informacje techniczne str. 116

N10297



Wykonanie	Typ	Nr artykułu	Ilość szt. w opak.
Prowadnica kablowa DNW-KF, uchwyty przednie DNW-FG/SE			
Prowadnica kablowa - komplet	NWS-KFS/19	255214	1
uchwyty kablowe - 3 szt.	NWS-KF3	255213	1
uchwyty przednie - 2 szt.	DNW-FG/SE	102648	1

Gniazdo abonenckie



Informacje techniczne str. 116

N_LWL_Dose

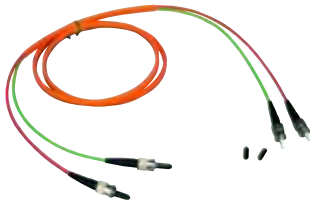

Typ złącza	Typ	Nr artykułu	Ilość szt. w opak.
Gniazdo abonenckie światłowodowe DNW-DD80/2			
ST od. FC/PC D-Hole kremowe	DNW-DD80/2ST/BG	237040	1
ST od. FC/PC D-Hole śnieżnobiałe	DNW-DD80/2ST/WS	237041	1
SC kremowe	DNW-DD80/2SC/BG	237042	1
SC śnieżnobiałe	DNW-DD80/2SC/WS	237043	1

Komponenty światłowodowe

		Kable połączeniowe światłowodowe			
Informacje techniczne str. 117	Typ złącza	Długość (m)	Typ	Nr artykułu	Ilość szt. w opak.
Kabel krosowy 50/125 \varnothing 3 mm, Duplex DNW-PC/.../50DUP/3OR/00					
N4201 	ST/ST	1	DNW-PC/0100/ST/ST/50DUP/3OR/00	237404	1
	ST/ST	2	DNW-PC/0200/ST/ST/50DUP/3OR/00	237405	1
	ST/ST	3	DNW-PC/0300/ST/ST/50DUP/3OR/00	237406	1
	ST/ST	5	DNW-PC/0500/ST/ST/50DUP/3OR/00	237407	1
	SC/SC	1	DNW-PC/0100/SC/SC/50DUP/3OR/00	237408	1
	SC/SC	2	DNW-PC/0200/SC/SC/50DUP/3OR/00	237409	1
	SC/SC	3	DNW-PC/0300/SC/SC/50DUP/3OR/00	237410	1
	SC/SC	5	DNW-PC/0500/SC/SC/50DUP/3OR/00	237415	1
	FC/FC	1	DNW-PC/0100/FC/FC/50DUP/3OR/00	237420	1
	FC/FC	2	DNW-PC/0200/FC/FC/50DUP/3OR/00	237427	1
	FC/FC	3	DNW-PC/0300/FC/FC/50DUP/3OR/00	237432	1
	FC/FC	5	DNW-PC/0500/FC/FC/50DUP/3OR/00	237435	1
	ST/SC	1	DNW-PC/0100/ST/SC/50DUP/3OR/00	237436	1
	ST/SC	2	DNW-PC/0200/ST/SC/50DUP/3OR/00	237437	1
	ST/SC	3	DNW-PC/0300/ST/SC/50DUP/3OR/00	237438	1
	ST/SC	5	DNW-PC/0500/ST/SC/50DUP/3OR/00	237439	1
	ST/FC	1	DNW-PC/0100/ST/FC/50DUP/3OR/00	237440	1
	ST/FC	2	DNW-PC/0200/ST/FC/50DUP/3OR/00	237441	1
	ST/FC	3	DNW-PC/0300/ST/FC/50DUP/3OR/00	237442	1
	ST/FC	5	DNW-PC/0500/ST/FC/50DUP/3OR/00	237443	1
FC/SC	1	DNW-PC/0100/FC/SC/50DUP/3OR/00	237444	1	
FC/SC	2	DNW-PC/0200/FC/SC/50DUP/3OR/00	237445	1	
FC/SC	3	DNW-PC/0300/FC/SC/50DUP/3OR/00	237446	1	
FC/SC	5	DNW-PC/0500/FC/SC/50DUP/3OR/00	237447	1	
Kabel krosowy 62,5/125 \varnothing 3 mm, Duplex DNW-PC/.../62,5DUP/3OR/00					
N4301 	ST/ST	1	DNW-PC/0100/ST/ST/62,5DUP/3OR/00	237448	1
	ST/ST	2	DNW-PC/0200/ST/ST/62,5DUP/3OR/00	237449	1
	ST/ST	3	DNW-PC/0300/ST/ST/62,5DUP/3OR/00	237450	1
	ST/ST	5	DNW-PC/0500/ST/ST/62,5DUP/3OR/00	237451	1
	SC/SC	1	DNW-PC/0100/SC/SC/62,5DUP/3OR/00	237452	1
	SC/SC	2	DNW-PC/0200/SC/SC/62,5DUP/3OR/00	237453	1
	SC/SC	3	DNW-PC/0300/SC/SC/62,5DUP/3OR/00	237454	1
	SC/SC	5	DNW-PC/0500/SC/SC/62,5DUP/3OR/00	237455	1
	FC/FC	1	DNW-PC/0100/FC/FC/62,5DUP/3OR/00	237456	1
	FC/FC	2	DNW-PC/0200/FC/FC/62,5DUP/3OR/00	237457	1
	FC/FC	3	DNW-PC/0300/FC/FC/62,5DUP/3OR/00	237458	1
	FC/FC	5	DNW-PC/0500/FC/FC/62,5DUP/3OR/00	237459	1
	ST/SC	1	DNW-PC/0100/ST/SC/62,5DUP/3OR/00	237460	1
	ST/SC	2	DNW-PC/0200/ST/SC/62,5DUP/3OR/00	237461	1
	ST/SC	3	DNW-PC/0300/ST/SC/62,5DUP/3OR/00	237462	1
	ST/SC	5	DNW-PC/0500/ST/SC/62,5DUP/3OR/00	237463	1
	ST/FC	1	DNW-PC/0100/ST/FC/62,5DUP/3OR/00	237464	1
	ST/FC	2	DNW-PC/0200/ST/FC/62,5DUP/3OR/00	237465	1
	ST/FC	3	DNW-PC/0300/ST/FC/62,5DUP/3OR/00	237466	1
	ST/FC	5	DNW-PC/0500/ST/FC/62,5DUP/3OR/00	237467	1
FC/SC	1	DNW-PC/0100/FC/SC/62,5DUP/3OR/00	237468	1	
FC/SC	2	DNW-PC/0200/FC/SC/62,5DUP/3OR/00	237469	1	
FC/SC	3	DNW-PC/0300/FC/SC/62,5DUP/3OR/00	237470	1	
FC/SC	5	DNW-PC/0500/FC/SC/62,5DUP/3OR/00	237471	1	
Pigtail \varnothing 0,9 mm, Długość 2 m, DNW-PT/0200/.../00/.../09/00					
N2002 	FC/PC 50/125		DNW-PT/0200/FC/00/50/09/00	237482	2
	ST 50/125		DNW-PT/0200/ST/00/50/09/00	237487	2
	SC 50/125		DNW-PT/0200/SC/00/50/09/00	237492	2
	FC/PC 62,5/125		DNW-PT/0200/FC/00/62,5/09/00	237499	2
	ST 62,5/125		DNW-PT/0200/ST/00/62,5/09/00	237504	2
SC 62,5/125		DNW-PT/0200/SC/00/62,5/09/00	237507	2	

Komponenty światłowodowe

Informacje techniczne str. 119

N1200, N1300





Typ załącza / rodzaj włókna / wykonanie Typ

Nr artykułu Ilość szt. w opak.

Złączki DNW-KU

FC/PC/Singlemode/simplex	DNW-KU/FC/1S/KK	237508	1
FC/PC/Singlemode/simplex D-Hole	DNW-KU/FC/1S/KK/DHOLE	237509	1
FC/PC/Multimode/simplex D-Hole	DNW-KU/FC/1M/M/DHOLE	101242	1
ST/Multimode/simplex	DNW-KU/ST/1M/M	237510	1
SC/Multimode/simplex	DNW-KU/SC/1M/M	237511	1
SC/Multimode/duplex	DNW-KU/SC/2M/M	237512	1

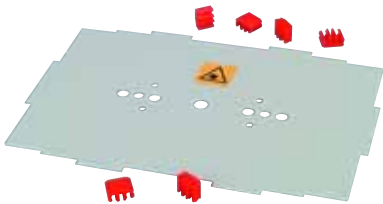
Komponenty światłowodowe

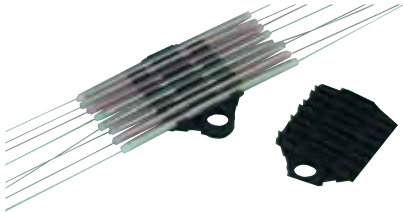
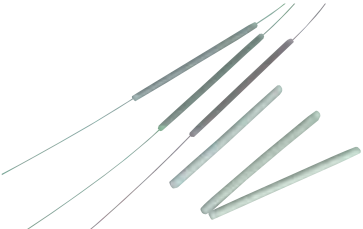
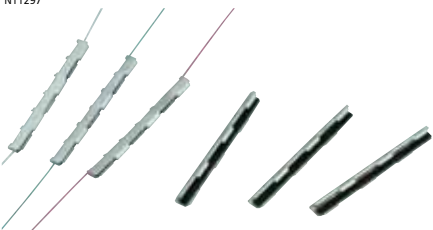
		Osprzęt do przełącznic światłowodowych			
Informacje techniczne str. 120		Wykonanie	Typ	Nr artykułu	Ilość szt. w opak.
N2199 	Kaseta spawów DNW-SK/120				
	bez zawiasów	DNW-SK/120		237472	1
	z zawiasami	DNW-SK/120/S		237473	1
Informacje techniczne str. 120 N2399 		Osprzęt do kasety spawów DNW-S/SK/120/S, DNW-SKA/120			
	zawias do SK/120/S	DNW-S/SK/120/S		237474	1
	pokrywa do SK/120(/S)	DNW-SKA/120		237480	1
Informacje techniczne str. 120 N10797 		Kaseta spawów DNW-SK/121			
	kaseta spawów	DNW-SK/121		237475	1
	pokrywa do kasety spawów	DNW-SKA/121		237481	1
Informacje techniczne str. 120 N10997 		Uchwyty spawów światłowodowych DNW-S			
	8 gniazdowe - na rurki osłonowe z tworzywa sztucznego	DNW-SRH8		237476	1
	12 gniazdowe - na metalowe osłony typu "sandwich"	DNW-SWH12		237477	1
Informacje techniczne str. 121 N11197 		Osłony spawów światłowodowych DNW-SR61/2,5/00			
	Rurki z tworzywa sztucznego 2,5 mm, termokurczliwe	DNW-SR61/2,5/00		237478	1
Informacje techniczne str. 121 N11297 		Osłony metalowe typu "sandwich" DNW-SW32			
		DNW-SW32		237479	1

Notatki

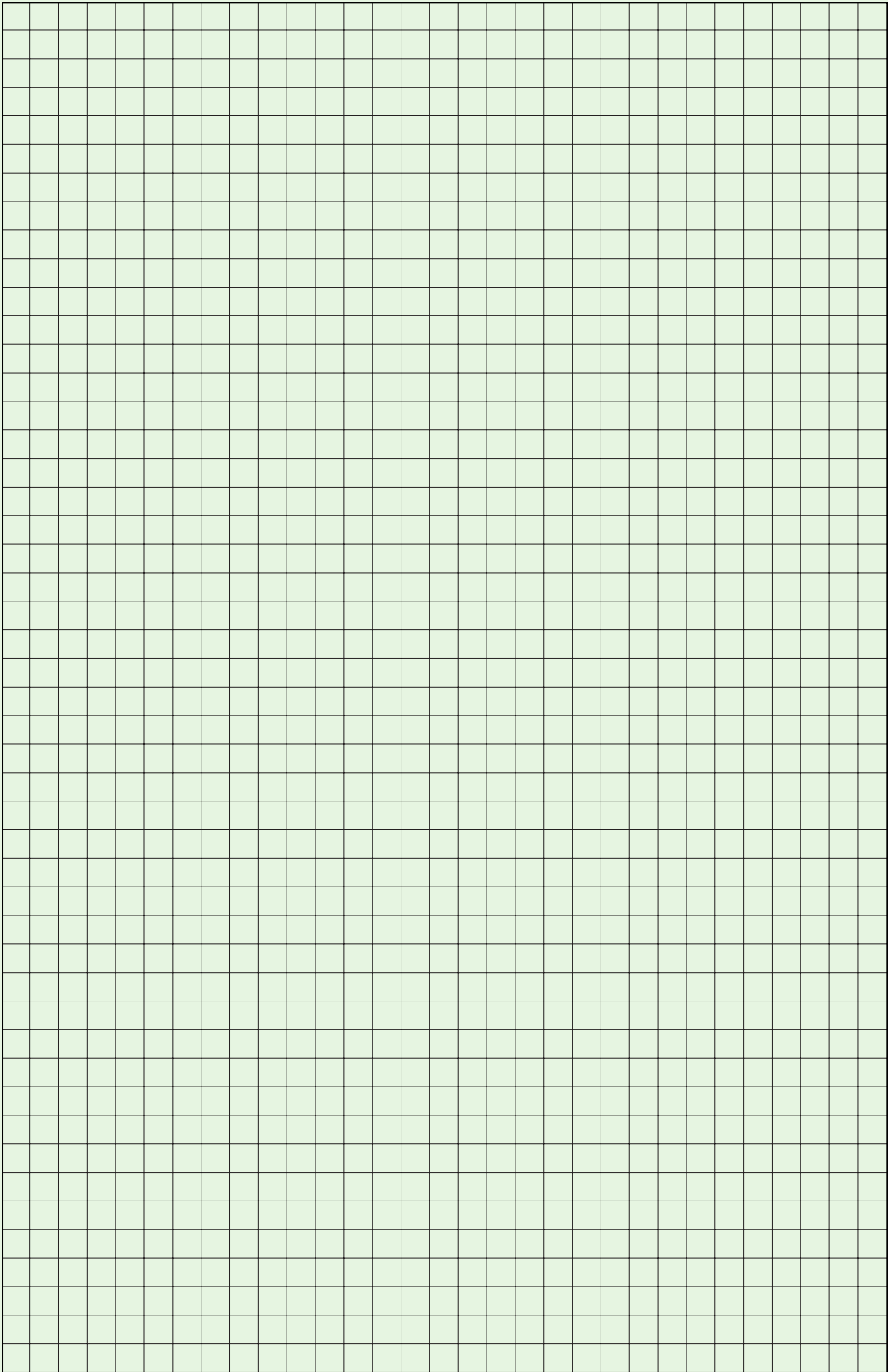

Informacje techniczne

Informacje techniczne

Szafki naścienne Basic Line NWE

- Szafki naścienne do zabudowy aparaturą standardu 19"
- Dwa rodzaje budowy: szafka jednosekcyjna i dwusekcyjna z wychylną skrzynką główną dla lepszego dostępu z tyłu
- Drzwi i część tylna otwierane prawo lub lewostronnie
- Szczeliny wentylacyjne w dnie i pokrywie do pasywnej wentylacji
- Duże otwory na górze i na dole szafki oraz części tylnej szafki dwusekcyjnej do wyprowadzenia kabli
- Drzwi z blachy stalowej z szybą z bezpiecznego szkła o grubości 4 mm
- Drzwi z cylindrycznym zamkiem lub z dźwignią (zamek do wbudowania - maks. długość zamka 40 mm. Główna zamka może wystawać maks. 2,5 mm)
- 19" szyny przednie z regulacją głębokości zamocowania
- Wiele możliwości mocowań listew montażowych
- Wewnętrzne ryglowanie wychylnych części szafek dwusekcyjnych
- Szablon do wiercenia otworów w ścianie pod wymiar szafki
- Bogaty osprzęt systemu 19"

Dane techniczne

Materiał	blacha stalowa lakierowana proszkowo
Kolor	RAL 7035
Stopień ochrony	IP30 zgodnie z normą EN 60529 / IEC 529
Klasa ochronności	klasa ochronności I EN 60950, DIN VDE 0800, 0804, 0100
Waga	17 kg: typ NWE-4A09/GL/ZS 20,6 kg: typ NWE-5B09/GL/ZS
Maksymalne obciążenie	jednosekcyjna szafka max. 50 kg dwusekcyjna szafka max. 30 kg
Kąt	otwarcia drzwi > 140° wychyłu szafki > 90°

Wymiary (mm)

Wysokość	możliwość zabudowy [U]	wysokość całkowita H [mm]
	(1U = 44,45 mm)	
	6	347
	9	480
	12	613
	15	747
18	880	
Szerokość	B: 570 mm	
Głębokość	T2: jednosekcyjna szafka 310; 410; 510 mm T3: dwusekcyjna szafka 410, 510, 610 mm	

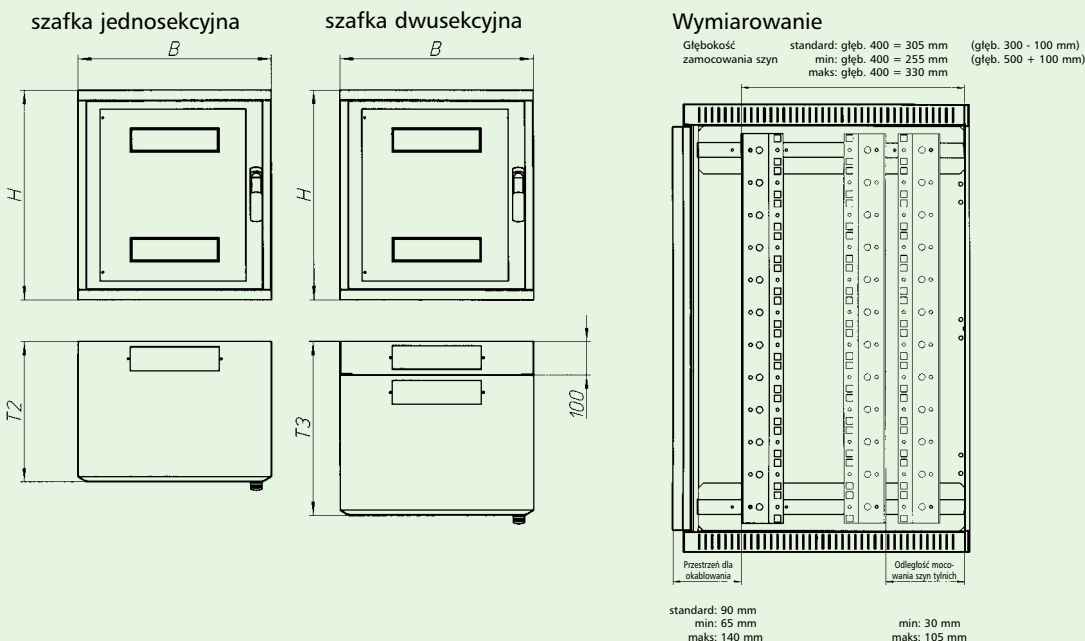

Komplet zawiera:

Szafka	1 szt.	Szyny 19"	2 szt.
Drzwi przeszklone	1 szt.	Zestawy do uziemienia	
Ścianka tylna - lub część tylna	1 szt.	szafka jednosekcyjna	1 szt.
Zamek cylindryczny z dwoma kluczami	1 szt. (zależnie od typu)	szafka dwusekcyjna	2 szt.
Dźwignia z możliwością montażu zamka	1 szt. (zależnie od typu)	Śruby mocujące 8 x 60 mm	4 szt.
Zaślepki		Kołki	4 szt.
szafka jednosekcyjna	2 szt.	Śruby mocujące	16 szt.
szafka dwusekcyjna	4 szt.	Komplet podkładek i zaczepów	16 szt.

Informacje techniczne

Szafki Basic Line NWE - akcesoria

Szyny 19" NWE-S/19/..

- Dodatkowe szyny do szafek naściennych NWE
- Dostępne wysokości do wszystkich rodzajów szafek
- Materiał: blacha stalowa ocynkowana
- Waga: 0,64 kg przy wysokości 12 U
- Zakres dostawy: 1 szyna

Dodatkowy klucz zamka NWE-2SL/GS/WG/ZS

- Dwa kluczyki pasujące do zamka szaf NWE i NWS
- Waga: 20g
- Zakres dostawy: 2 kluczyki

Przepust szczotkowy NWE-1/BUE/LEI/KF

- Gęsta szczotka zabezpiecza przed kurzem
- Umożliwia łatwe przeciskanie kabli i przewodów
- Montaż: w przepuście kablowym szafki naściennej (wymagana 1 szt.)
w przepuście kablowym szafy stojącej w płycie dolnej do zestawu wentylacyjnego (wymagane 2 szt.)
- Materiał: uchwyt - kauczuk termoplastyczny, szczotka - poliamid
- Waga: 0,15 kg
- Zakres dostawy: 1 przepust szczotkowy

Informacje techniczne

Szafki naścienne Standard Line NWS

- Szafki naścienne do zabudowy aparaturą standardu 19"
- Dwa rodzaje budowy: szafka jednosekcyjna i dwusekcyjna z wychylną skrzynką główną dla lepszego dostępu z tyłu
- Drzwi i część tylna otwierane prawo lub lewostronnie
- Szczeliny wentylacyjne w dnie i pokrywie do pasywnej wentylacji
- Duże otwory na górze i na dole szafki oraz części tylnej szafki 3-częściowej do wyprowadzenia kabli
- Drzwi pełne z blachy stalowej lub z blachy stalowej z szybą z bezpiecznego szkła o grubości 4 mm
- Drzwi z cylindrycznym zamkiem lub z dźwignią (zamek do wbudowania - maks. długość zamka 40 mm. Główna zamka może wystawać maks. 2,5 mm)
- 19" szyny przednie o płynnej regulacji głębokości zamocowania, tylne stałe
- Wiele możliwości mocowań listew montażowych
- Wewnętrzne ryglowanie wychylnych części szafek 3 drzwiowych
- Szablon do wiercenia otworów w ścianie pod wymiar szafki
- Bogaty osprzęt systemu 19"

Dane techniczne

Materiał	blacha stalowa lakierowana proszkowo
Kolor	szafka RAL 7035 zaśleпки RAL 5021
Stopień ochrony	IP30 zgodnie z normą EN 60529 / IEC 529
Klasa ochronności	klasa ochronności I EN 60950, DIN VDE 0800, 0804, 0100
Waga	16 kg: typ NWS-4A09/GL/ZS 23,1 kg: typ NWS-5B09/GL/ZS
Maksymalne obciążenie	2-częściowa szafka max. 50 kg 3-częściowa szafka max. 30 kg
Kąt	otwarcia drzwi > 180° wychyłu szafki > 90°

Wymiary (mm)

Wysokość (1U = 44,45 mm)	możliwość zabudowy w [U]	wysokość całkowita H w [mm]
	6	367
	9	500
	12	634
	15	767
	18	900
	21	1034

Szerokość	B: 600 mm
Głębokość	T2: 2-częściowa szafka 302,5; 402,5; 502,5 mm T3: 3-częściowa szafka 400, 500, 600 mm

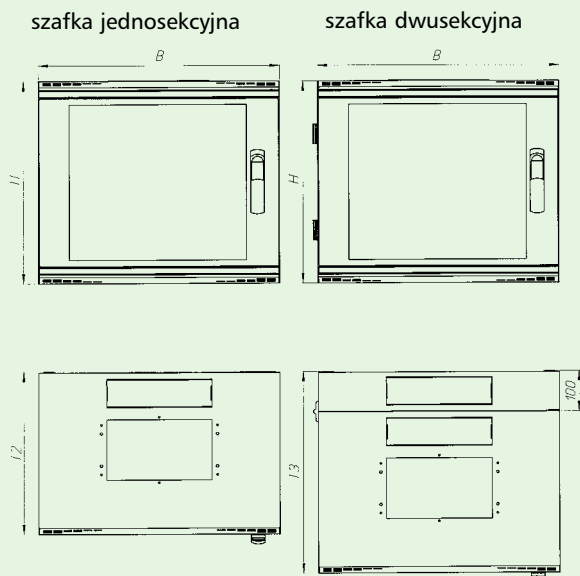

Komplet zawiera:

Szafka	1 szt.	Szyny 19"	2 szt.
Drzwi pełne metalowe - lub przeszklone	1 szt.	Zestawy do uziemienia	
Ścianka tylna - lub część tylna	1 szt.	szafka jednosekcyjna	1 szt.
Zamek cylindryczny z dwoma kluczami	1 szt. (zależnie od typu)	szafka dwusekcyjna	2 szt.
Dźwignia z możliwością montażu zamka	1 szt. (zależnie od typu)	Śruby mocujące 8 x 60 mm	4 szt.
Zaśleпки		Kołki	4 szt.
szafka jednosekcyjna	2 szt.	Śruby mocujące	20 szt.
szafka dwusekcyjna	4 szt.	Komplet podkładek i zaczepów	20 szt.
		Szablon do wiercenia otworów w ścianie	1 szt.

Informacje techniczne

Szafki naścienne Standard Line NWS - akcesoria

Listwy montażowe NWS-..HE/MO/LEI

- Służą do zamocowania kabli, płyt montażowych i 19" komponentów
- Zamocowanie listew montażowych wewnątrz szafki tworzy dodatkowe płaszczyzny montażowe
- Może być mocowana także w tylnej części szafki dwusekcyjnej
- Materiał: blacha stalowa lakierowana proszkowo w kolorze RAL 7035
- Waga: 0,44 kg przy wysokości 9U
- Dostarczana w parach

Szyna wyprowadzenia kabli- profil C NWS-440/KASWG/C

- Służy do mocowania i prowadzenia kabli bezpośrednio do wyprowadzenia kablowego
- Odpowiednia do montażu zacisków i opasek kablowych
- Może być mocowana także w tylnej części szafki dwusekcyjnej
- Materiał: blacha stalowa ocynkowana
- Waga: 0,54 kg
- Dostarczana w sztukach

Listwa szczotkowa do wyprowadzenia kablowego NWS-2/BUE/LEI/KF

- Służy do ochrony przed kurzem wyprowadzenia kablowego
- Montowana w otworze szafki i otworze części tylnej szafki dwusekcyjnej
- Materiał: podstawa - termoplastyczny kauczuk; szczotki - poliamid
- Waga: 0,08 kg
- Dostarczana w parach

Uchwyty do pionowego prowadzenia kabli w szafkach wiszących NWS-19/S/RGB/V/VD

- Służą do pionowego prowadzenia kabli wewnątrz szafki
- Montowane na 19" szynach przednich
- Wymiary uchwyty wys. x głęb. (mm): 38 x 59,5 (72)
- Materiał: blacha stalowa lakierowana proszkowo w kolorze RAL 7035
- Waga: 0,05 kg
- Dostarczane w sztukach: 1 uchwyt, 1 komplet mocujący

Wkładka do zestawu wentylacyjnego NWS-FLB/2F

- Montaż w specjalnym zaślepionym otworze w szafce naściennej (1 szt.) oraz w otworach płyty dachowej/podłogowej do zestawu wentylacyjnego w szafach stojących (2 szt.).
- Możliwość instalacji wentylatora NWS-EB/LUE
- Wielkość mikroszczelin filtra: do 20 µm
- Materiał: blacha stalowa lakierowana proszkowo w kolorze RAL 7035
- Waga: 0,8 kg
- Zakres dostawy: 1 ramka z blachy, 1 wkładka filtra, 1 przeciwramka z blachy

Zestaw wentylacyjny NWS-FLB/2F-2/EB/LUE/TH/VD

- Montaż w specjalnym zaślepionym otworze w szafce naściennej (1 szt.) oraz w otworach płyty dachowej/podłogowej do zestawu wentylacyjnego w szafach stojących (2 szt.).
- Zestaw składa się z: wkładki montażowej, 2 wentylatorów, termostatu, zestawu instalacyjnego.
- Komplet skręcony z połączeniami elektrycznymi
- Wielkość mikroszczelin filtra: do 20 µm
- Materiał: blacha stalowa lakierowana proszkowo w kolorze RAL 7035
- Waga: 2,2 kg
- Zakres dostawy: 1 ramka z blachy (2 cz.), 1 wkładka filtra, 2 wentylatory, termostat, zestaw instalacyjny

Informacje techniczne

System szaf Basic Line NCE

Wykonania:

U	Wysokość mm	Szerokość x Głębokość (mm)			
		600 x 600	600 x 800	800 x 600	800 x 800
23	1206	✓	✓	✓	✓
33	1650	✓	✓	✓	✓
37	1828	✓	✓	✓	✓
42	2050	✓	✓	✓	✓
46	2228	✓	✓	✓	✓

Szafy dobierane na zamówienie pozwalają na dowolną konfigurację spośród elementów oferowanych w zakresie systemów Xpatch i SVTL. Dostępne w wysokości: 23U, 33U, 37U, 42U, 46U. Oferowane szerokości i głębokości to 600 i 800 mm. Szafy dostarczane są jako kompletnie zmontowane.



Wyprowadzenie kablowe:

- Możliwość wyprowadzenia kabli od dołu bądź od góry szafy.
- Specjalny przepust szczotkowy.



N04604

Informacje techniczne

Pokrywa dachowa:

- Pokrywa dachowa pełna lub ze szczelinami do pasywnej / aktywnej wentylacji.

Drzwi:

- Kąt otwarcia > 105°.
- Możliwość szybkiego montażu i demontażu.



N03504

Uchwyty kablowe:

- Możliwość instalacji uchwytów kablowych na szynach 19".



N03604

Ściany boczne i ściana tylna:

- Możliwość szybkiego demontażu.
- Dzięki symetrycznej budowie ściana tylna i boki są takie same.
- Dodatkowe wewnętrzne mocowanie na śruby zapobiega demontażowi z zewnątrz.

Zamknięcie:

- 1-punktowe ryglowanie na zamek z dźwignią.
- Możliwość montażu zamka patentowego.

Drzwi przednie:

- Metalowe lub szklane, jednoskrzydłowe.
- Drzwi szklane wykonane z bezpiecznego szkła.
- Montaż prawo- i lewostronny.

Drzwi boczne/tylne:

- specjalne wykonanie metalowych drzwi.
- montaż z boków i tyłu szafy.

Symetryczna obudowa:

- Rama główna charakteryzuje się symetryczną budową strony lewej, prawej i tyłu.

Cokół:

- Wysokość 100 mm.
- Wersja pełna i ze szczelinami.
- Możliwość montażu stopek poziomujących.

Detale systemowych otworów montażowych:

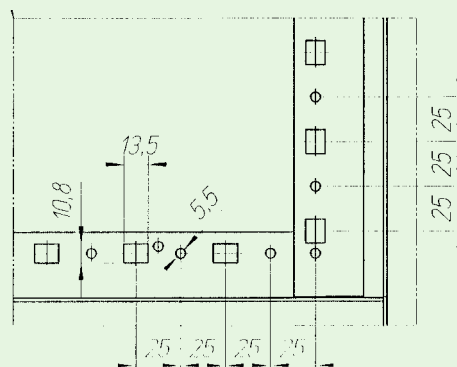

Informacje techniczne

Szafy stojące Basic Line NCE 19"

Dane techniczne

Elektryczne

Klasa ochronności	I EN 60950, DIN VDE 0800, 0804, 0100
Stopień ochrony	IP30 zgodnie z normą EN 60529
Przenoszona energia I^2t	
Rama bazowa:	
Główny punkt uziemienia śruba M10	$118 \times 10^6 \text{ A}^2\text{s}$
Ściany boczne/tylna:	
Śruba M6	$3,9 \times 10^6 \text{ A}^2\text{s} / \text{śrubę}$
Drzwi:	
Bolce mocujące M6	$4,68 \times 10^6 \text{ A}^2\text{s}$

Maksymalne termiczne straty mocy urządzeń zainstalowanych w rozdzielnicach (W)

Szer. x Głęb. (mm)	600x600	600x800	800x600	800x800
Wys. 1206 23U	184	236	236	272
Wys. 1650 33U	225	274	274	323
Wys. 1828 37U	234	293	293	332
Wys. 2050 42U	249	299	299	346
Wys. 2228 46U	267	304	304	358

Przy temp. zewnętrznej 25°C i temperaturze wewnątrz szafy 45°C.

Szafa wolnostojąca

Mechaniczne

Zastosowanie	Rozdzielnica systemu 19" z możliwością rozbudowy szeregowej. Wymiarowanie 19" zgodne z IEC 60297-1, DIN 41494-1 i EIA RS 310-C. Wymiarowanie obudowy wg. IEC 60297-2
Materiał	Blacha stalowa
Zabezpieczenie powierzchni	Powierzchnia pasywowana i pokryta proszkiem wastywowana i pokryta proszkiem poliuretanowym
Kolor	RAL 7035
Drzwi	Otwierane na zewnątrz, demontowalne poprzez specjalne zawiasy. Maks. kąt otwarcia 105° (także przy poł. szer.)
Zamknięcie	Jednopunktowe ryglowanie na zamek z dźwignią. Możliwość zamontowania półcylicydrycznego zamka patentowego
Wyprowadzenie kabli	Pokrywy i płyty z możliwością wyprowadzenia kabli od góry i/lub od dołu rozdzielni
Obciążenie statyczne	250 kg na parę szyn 19", 80 kg dla ramy wychylnej

Wymiary (mm)

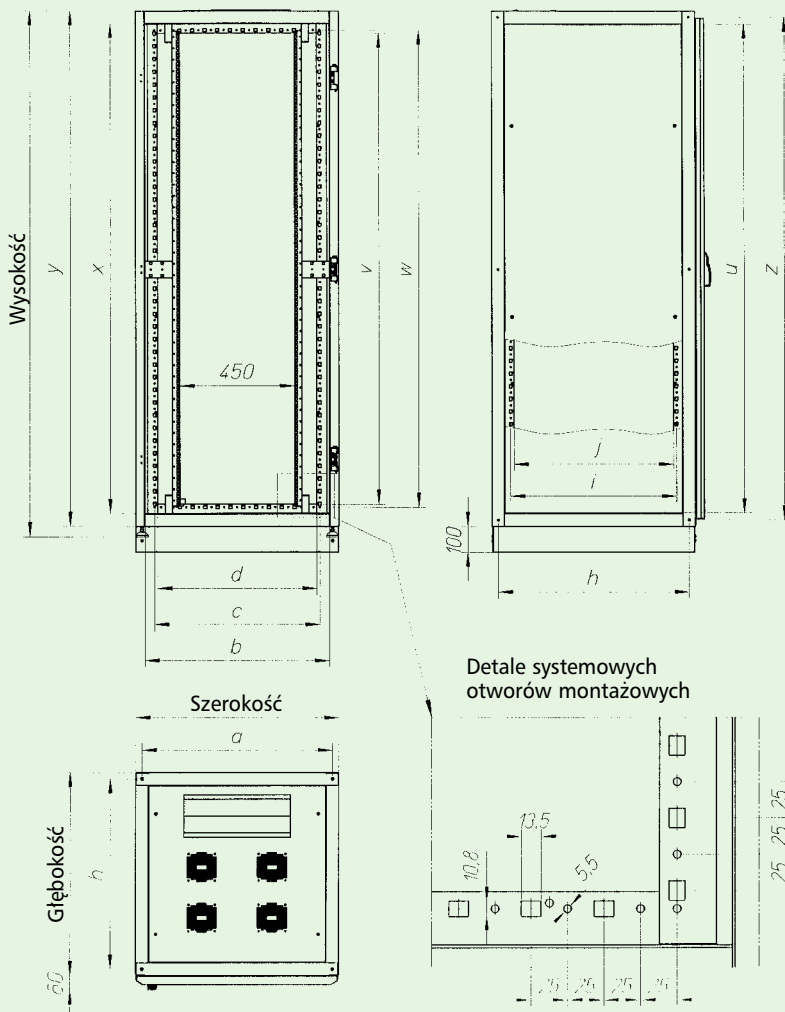

Szer. (mm)	Rozstaw uszek dźwig. a	Wym. wew. przód b	Wew. rozstaw ramy 19" c	Wym. wew. bok d
600	550	526	450	426
800	750	726	650	626

Głęb. (mm)	Rozstaw uszek dźwig. h	Rozstaw otworów w ramie i	Wew. rozstaw ramy j
600	550	450	426
800	750	650	626

Wys. (mm)	Wys. ściany bocznej u	Wys. przestrzeni montażowej v	Rozstaw otworów w ramie w	Wym. wew. ramy x
1206	1076	1051	1075	1081
1650	1520	1451	1475	1525
1828	1698	1629	1653	1703
2050	1920	1851	1875	1925
2228	2098	2029	2053	2103

Wys. (mm)	Wys. bez cokołu y	Rozstaw otworów do łączenia szereg. z
1206	1181	1131
1650	1625	1575
1828	1803	1753
2050	2025	1975
2228	2203	2153

Wys. U	Wys. (mm)
23	1206
33	1650
37	1828
42	2050
46	2228

Informacje techniczne

Szafy standardowe Basic Line NCE-ST/SR/VT111./EU/.../M

Szafy standardowe oferowane są w podstawowym wyposażeniu. Istnieje możliwość dalszego wyposażania oraz konfigurowania podstawowych modeli. Szafy można łączyć szeregowo. Modele standardowe dostarczane są kompletne, zmontowane.

Konfiguracje VT110 i VT116

Typ	NCE-ST/SR/	VT110/EU/6612/M	VT111/EU/6616/M	VT113/EU/6620/M	VT114/EU/6820/M	VT115/EU/8620/M	VT116/EU/8820/M
Wysokość U		23	37	42	42	42	42
Szerokość (mm)		600	600	600	600	800	800
Głębokość (mm)		600	600	600	800	600	800
Wysokość (mm)		1206	1650	2050	2050	2050	2050
Waga (kg)		85	100	120	135	135	150

Wyposażenie

1 Rama główna	✓	✓	✓	✓	✓	✓	✓
2 Ściany boczne	✓	✓	✓	✓	✓	✓	✓
1 Drzwi przednie szklane jednoskrzydłowe	✓	✓	✓	✓	✓	✓	✓
1 Ściana tylna	✓	✓	✓	✓	✓	✓	–
1 Płyta górna z otworami pod 4 wentylatory	✓	✓	✓	✓	✓	✓	✓
1 Rama wewnętrzna: szyny 19" przód i tył	✓	✓	✓	✓	✓	✓	✓
1 Stopki poziomujące (1kpl.)	✓	✓	✓	✓	✓	✓	✓
4 Zestawy uziemiające (zamontowane)	✓	✓	✓	✓	✓	✓	✓
20 Nakrętek klatkowych i śrub	✓	✓	✓	✓	✓	✓	✓

Informacje techniczne

Części składowe szaf Basic Line NCE

Szafy dobierane na zamówienie pozwalają na dowolną konfigurację spośród elementów oferowanych w zakresie systemu 19". Dostępne wysokości to 23U, 33U, 37U, 42U i 46U. Oferowane szerokości to 600 i 800 mm a głębokości: 600, 800 mm. Szafy dostarczane są jako kompletnie zmontowane.

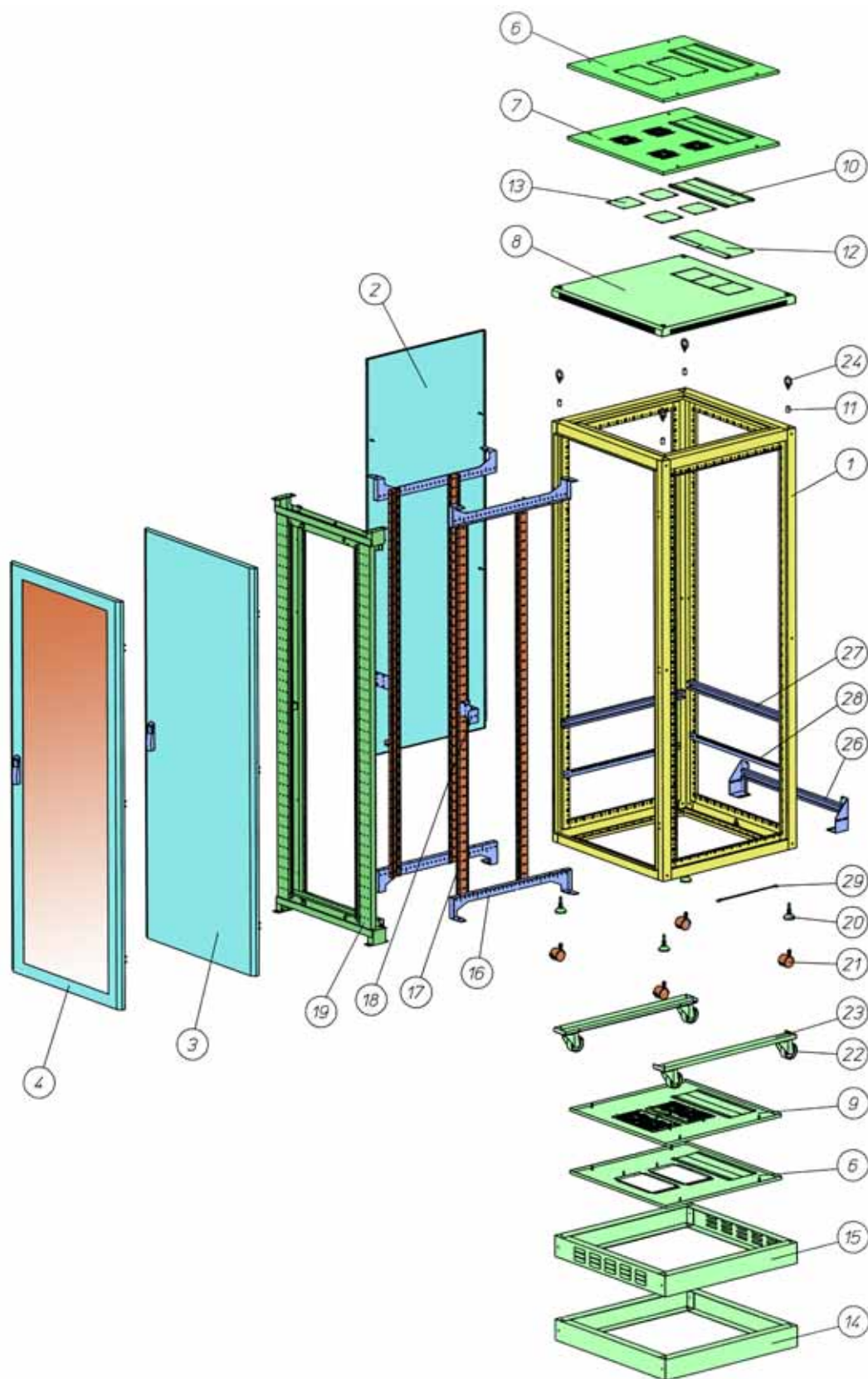

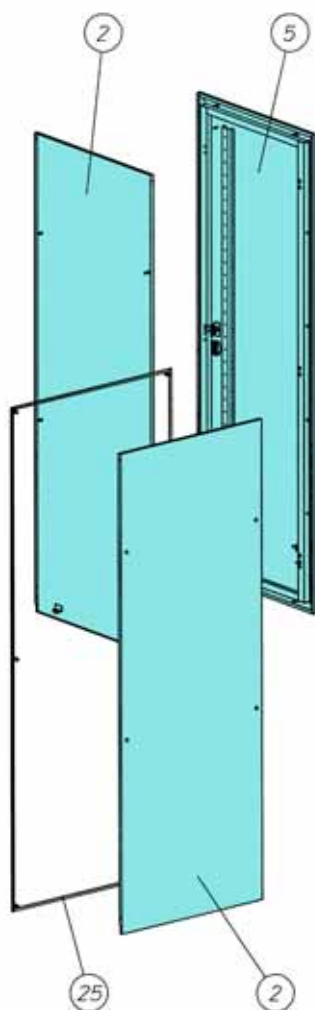

Informacje techniczne

①	Rama główna	60
②	Ściana boczna/tylna	68
③	Drzwi metalowe jednoskrzydłowe	68
④	Drzwi szklane jednoskrzydłowe	69
⑤	Ściana boczna/tylna z drzwiami metalowymi	69
⑥	Płyta dachowa/podłogowa do zestawu wentylacyjnego	69
⑦	Płyta dachowa z otworami pod 4 wentylatory	69
⑧	Pokrywa dachowa ze szczelinami	70
⑨	Płyta dolna z wkładkami filtrującymi	70
⑩	Przepust kablowy szczotkowy	70
⑪	Bolce dystansowe	70
⑫	Zaślepka wyprowadzenia kablowego	70
⑬	Zaślepka otworów wentylacyjnych	70
⑭	Cokół	70
⑮	Cokół ze szczelinami	70
⑯	Listwy rastrowe	70
⑰	Szyny 19"	83
⑱	Wspornik szyn 19"	70
⑲	Rama wychyłna	71
⑳	Stopki poziomujące	86
㉑	Kółka podwójne	86
㉒	Rolki ciężkiego obciążenia	86
㉓	Szyny do rolek ciężkiego obciążenia	72
㉔	Uszka dźwigowe	72
㉕	Zestaw do łączenia szeregowego	72
㉖	Szyna wyprowadzenia kablowego (profil-C)	72
㉗	Szyna profil-C	72
㉘	Listwa grzebieniowa	73
㉙	Zestaw uziemiający	86

Informacje techniczne

Ilość potrzebnych zestawów do uziemienia szaf NCE

 Zestaw do uziemienia NWS-ERD/SET 255009

Płyta dachowa/podłogowa
z 4 otworami wentylacyjnymi
NWS-VD/LUE/M 255422
1x

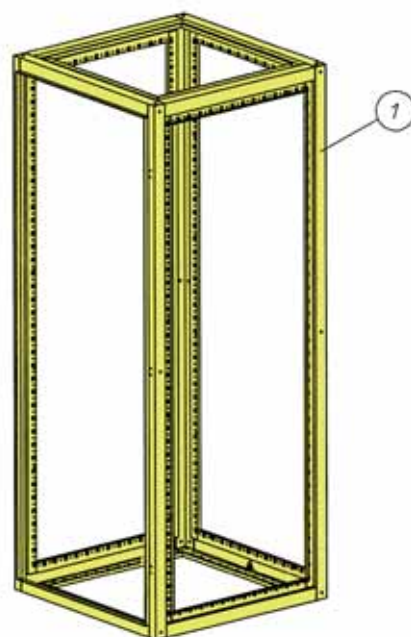
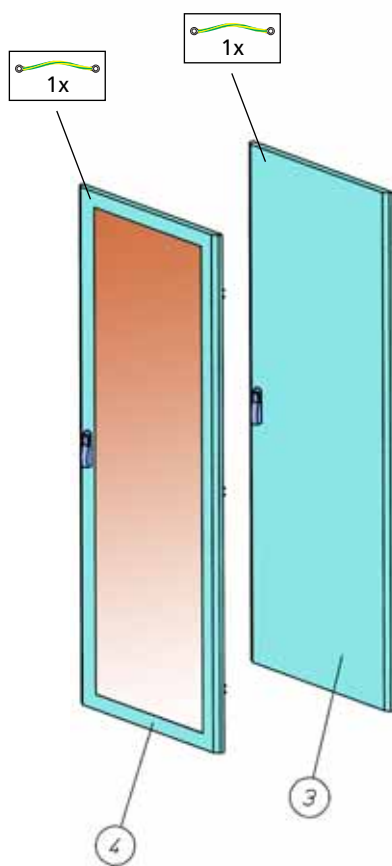
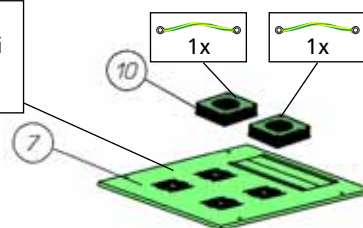

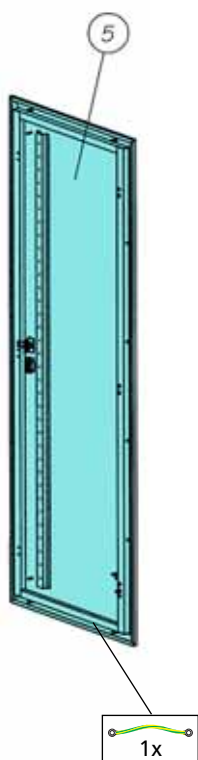

Informacje techniczne

①	Rama główna	60
③	Drzwi metalowe jednoskrzydłowe	68
④	Drzwi szklane jednoskrzydłowe	69
⑤	Ściana boczna/tylna z drzwiami metalowymi	69
⑦	Płyta dachowa z otworami pod 4 wentylatory	69
⑩	Wentylator	93

Informacje techniczne

Elementy wyposażenia szaf NCE

Ściana boczna / tylna NCE-SRW

- Montaż z boku i tyłu szafy
- Mocowanie na śruby do ramy głównej
- Możliwość dodatkowego wewnętrznego mocowania na śruby zapobiega demontażowi z zewnątrz
- Materiał: blacha stalowa lakierowana proszkowo w kolorze RAL 7035

- Waga (kg):

Szer./głęb. (mm)	U (wys. użytk.)	600	800
Wys. 1206	23	5	7
Wys. 1650	33	7	9,5
Wys. 1828	37	7,5	10,5
Wys. 2050	42	8,5	11,5
Wys. 2228	46	9,5	12,5

- Zakres dostawy: 1 ściana boczna/tylna

Drzwi przednie metalowe jednoskrzydłowe NCE-MTE

- Montaż z przodu szafy
- Szybki montaż/demontaż drzwi
- Otwierane prawo lub lewostronnie
- Kąt otwarcia > 105°
- Jednopunktowe ryglowanie poprzez zamek z dźwignią
- Możliwość instalacji zamka patentowego półcylindrycznego (długość wkładki 40 mm, główka zamka może wystawać maks. 2,5 mm)
- Specjalne zagięcie drzwi powiększa przestrzeń wewnątrz szafy
- Materiał: blacha stalowa lakierowana proszkowo w kolorze RAL 7035

- Waga (kg):

Szerokość (mm)	U (wys. użytk.)	600	800
Wys. 1206	23	10	11,5
Wys. 1650	33	13	15,5
Wys. 1828	37	14	17
Wys. 2050	42	15,5	19
Wys. 2228	46	17	20,5

- Zakres dostawy: 1 drzwi przednie, dźwignia zamka

Informacje techniczne

Drzwi szklane przednie, jednoskrzydłowe NCE-GTE

- Montaż z przodu szafy
- Szybki montaż/demontaż drzwi
- Otwierane prawo lub lewostronnie
- Kąt otwarcia > 105°
- Jednopunktowe ryglowanie poprzez zamek z dźwignią
- Możliwość instalacji zamka patentowego półcylindrycznego (długość wkładki 40 mm, główka zamka może wystawać maks. 2,5 mm)
- Specjalne zagięcie drzwi powiększa przestrzeń wewnątrz szafy
- Materiał: blacha stalowa lakierowana proszkowo w kolorze RAL 7035, szyba z bezpiecznego szkła, przydymiana, grubość 4 mm, wg. EN 12150-1 oraz DIN 1249
- Waga (kg):

Szerokość (mm)	U (wys. użyt.)	600	800
Wys. 1206	23	11,5	13
Wys. 1650	33	14,5	17
Wys. 1828	37	15,5	18,5
Wys. 2050	42	17	20,5
Wys. 2228	46	18,5	22
- Zakres dostawy: 1 drzwi przednie, dźwignia zamka

Ściana boczna / tylna z drzwiami jednoskrzydłowymi NCE-SRW/./../MTE

- Montaż z boku i/lub tyłu szafy
- Szybki montaż/demontaż drzwi
- Otwierane prawo lub lewostronnie
- Kąt otwarcia > 105°
- Jednopunktowe ryglowanie poprzez zamek z dźwignią
- Możliwość instalacji zamka patentowego półcylindrycznego (długość wkładki 40 mm, główka zamka może wystawać maks. 2,5 mm)
- Materiał: blacha stalowa lakierowana proszkowo w kolorze RAL 7035
- Waga (kg):

Szer./głęb. (mm)	U (wys. użyt.)	600	800
Wys. 1206	23	11,5	15,5
Wys. 1650	33	15,5	21
Wys. 1828	37	17	23,5
Wys. 2050	42	19	26
Wys. 2228	46	20,5	28
- Zakres dostawy: 1 drzwi przednie, dźwignia zamka

Płyta dolna/górna do zestawu wentylacyjnego NCE-BDA/2/FLB

- Montaż w dolnej (podłoga) i górnej (strop) części szafy
- Posiada przepust szczotkowy i 2 zaślepki pod zestaw wentylacyjny
- Możliwość instalacji jednego lub dwóch zestawów wentylacyjnych NWE...
- Możliwość wykorzystania dużych otworów pod zestawy wentylacyjne jako wyprowadzenia kablowe (dwa otwory 262 x 150 mm)
- Otwory wyprowadzenia kablowego zaślepione przepustem szczotkowym o wymiarach: 420 x 150 mm, (przy wym. szafy 600 x 600 mm: 420 x 108 mm)
- Możliwość instalacji zaślepki otworu przepustu kablowego (nie wchodzi w zakres dostawy)
- Materiał:
 - Podstawa i zaślepki: blacha stalowa lakierowana proszkowo w kolorze RAL 7035
 - Przepust szczotkowy: uchwyt - kauczuk termoplastyczny, szczotka - poliamid
- Waga (kg):

Szer. x głęb. (mm)	600 x 600	600 x 800	800 x 600	800 x 800
	2,5	3,5	3,5	5
- Zakres dostawy: 1 płyta dolna/górna, 2 zaślepki zestawów went., 2 szczotki przepustu kablowego, elementy mocujące

Płyta górna/dolna z 4 otworami wentylacyjnymi NCE-DAD/4LUE

- Montaż w dolnej (podłoga) i górnej (strop) części szafy
- Możliwość instalacji od 1 do 4 wentylatorów NWS-EB/LUE
- Możliwość zaślepienia pustych otworów wentylacyjnych (zaślepki nie wchodzi w zakres dostawy)
- Otwory wyprowadzenia kablowego zaślepione przepustem szczotkowym o wymiarach: 420 x 150 mm, (przy wym. szafy 600 x 600 mm: 420 x 108 mm)
- Możliwość instalacji zaślepki otworu przepustu kablowego (nie wchodzi w zakres dostawy)
- Materiał:
 - Podstawa: blacha stalowa lakierowana proszkowo w kolorze RAL 7035
 - Przepust szczotkowy: uchwyt - kauczuk termoplastyczny, szczotka - poliamid
- Waga (kg):

Szer. x głęb. (mm)	600 x 600	600 x 800	800 x 600	800 x 800
	2	3	3	4,5
- Zakres dostawy: 1 płyta dolna/górna, 2 szczotki przepustu kablowego, elementy mocujące

Informacje techniczne

Pokrywa dachowa ze szczelinami NCE-DAL

- Pokrywa ze szczelinami do pasywnej wentylacji szafy
- Możliwość wyłamania osłabienia blachy do górnego wyprowadzenia kablowego
- Nie jest możliwa instalacja jednocześnie pokrywy i uszek dźwigowych
- Materiał: blacha stalowa lakierowana proszkowo w kolorze RAL 7035
- Waga (kg):

Szer. x głęb. (mm)	600 x 600	600 x 800	800 x 600	800 x 800
	4	5,5	5,5	7
- Zakres dostawy: 1 pokrywa, elementy mocujące

Płyta dolna/górna z wkładkami filtrującymi NCE-BAF

- Montaż w dolnej (podłoga) i górnej (strop) części szafy
- Płyta wyposażona w dwie wkładki filtrujące
- Posiada przepust szczotkowy i 2 wkładki filtrujące
- Możliwość wykorzystania dużych otworów pod zestawy wentylacyjne jako wyprowadzenia kablowe (dwa otwory 262 x 150 mm)
- Otwory wyprowadzenia kablowego zaślepienie przepustem szczotkowym o wymiarach: 420 x 150 mm, (przy wym. szafy 600 x 600 mm: 420 x 108 mm)
- Możliwość instalacji zaślepki otworu przepustu kablowego (nie wchodzi w zakres dostawy)
- Materiał:
 - Podstawa i zaślepki: blacha stalowa lakierowana proszkowo w kolorze RAL 7035
 - Przepust szczotkowy: uchwyt - kauczuk termoplastyczny, szczotka - poliamid
- Waga (kg):

Szer. x głęb. (mm)	600 x 600	600 x 800	800 x 600	800 x 800
	2,5	3,5	3,5	5
- Zakres dostawy: 1 płyta dolna/górna, 2 zamocowane maty filtrujące, 2 szczotki przepustu kablowego, elementy mocujące

Przepust kablowy szczotkowy NCE-BUE/LEI/KF/2

- Dwie listwy szczotkowe do zaślepienia otworu wyprowadzenia kablowego płyt dolnych/górných
- Do zaślepienia otworów o wymiarach: 420 x 150 (108) mm
- Materiał: uchwyt - kauczuk termoplastyczny, szczotka - poliamid
- Waga: 0,3 kg
- Zakres dostawy: 2 listwy szczotkowe

Cokół 100 mm NCE-SO

- Cokół pełny lub ze szczelinami wysokość 100 mm
- Możliwość postawienia na stopkach poziomujących lub na rolkach
- Materiał: blacha stalowa lakierowana proszkowo w kolorze RAL 7035
- Waga (kg):

Szer. x głęb. (mm)	600 x 600	600 x 800	800 x 600	800 x 800
	6	7	7	8
- Zakres dostawy: 1 cokół, elementy mocujące

Szyny rastrowe NCE-RL

- Szyny do montażu szyn 19" w szafach stojących
- Montowane w głębokości szafy umożliwiają montaż szyn 19" na odpowiedniej głębokości (raster co 25 mm)
- Różne wykonania dla szerokości szaf 600 i 800 mm
- Materiał: blacha stalowa ocynkowana
- Waga (kg):

Szer. x głęb. (mm)	600 x 600	600 x 800	800 x 600	800 x 800
	4	5,5	3,5	4,5
- Zakres dostawy: 2 listwy rastrowe, elementy mocujące

Wspornik szyn 19" NCE-ZW/19/S (tylko dla szaf o szerokości 800 mm)

- Usztywnia szyny 19" przy dużym obciążeniu
- Montaż pomiędzy ramą główną a szynami 19"
- Materiał: blacha stalowa ocynkowana
- Zakres dostawy: 2 wsporniki, elementy mocujące

Informacje techniczne

Rama wychylna NCE-SR

- Stabilna rama obrotowa z zespawanych profili
- Podwójne 19" szyny oddalone o 81 mm głębokości do mocowania zarówno z przodu jak i z tyłu ramy
- Kąt otwarcia > 90°
- Wersja asymetryczna umożliwia głębsze zabudowanie aparaturą 19"
- Wersja specjalna symetryczna umożliwia poprzeczne prowadzenie kabli lub zamocowanie oświetlenia
- Maksymalne obciążenie ramy: 80 kg
- Materiał: blacha stalowa lakierowana proszkowo w kolorze RAL 7035
- Komplet zawiera: 1 ramę obrotową, elementy mocujące, 2 rygle

Typ	Wersja	Wysokość (mm)	Szerokość (mm)	Wysokość użytkowa U	Możliwość zabudowy U	Maks. głębokość zabudowy (mm).	Waga (kg)
NCE-SRS/8012	Symetryczna	1206	800	1146	21HE	400	18,5
NCE-SRS/8016	Symetryczna	1650	800	1590	31HE	400	22,5
NCE-SRS/8018	Symetryczna	1828	800	1768	35HE	400	24
NCE-SRS/8020	Symetryczna	2050	800	1990	40HE	400	26
NCE-SRS/8022	Symetryczna	2228	800	2168	44HE	400	27,5
NCE-SRA/8012	Asymetryczna	1206	800	1146	21HE	460	19,5
NCE-SRA/8016	Asymetryczna	1650	800	1590	31HE	460	24
NCE-SRA/8018	Asymetryczna	1828	800	1768	35HE	460	26
NCE-SRA/8020	Asymetryczna	2050	800	1990	40HE	460	28
NCE-SRA/8022	Asymetryczna	2228	800	2168	44HE	460	30

Wymiary (mm)

Symetryczna

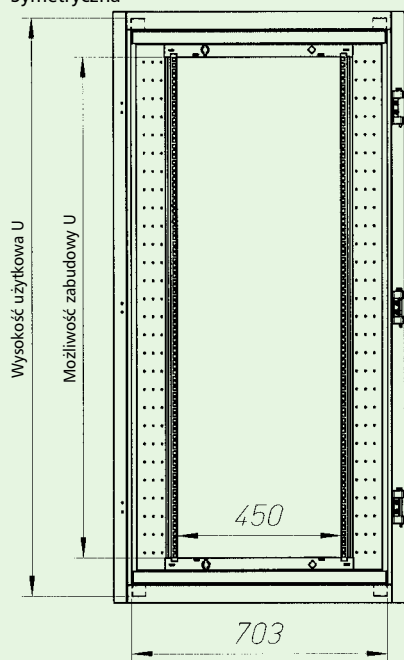

Asymetryczna

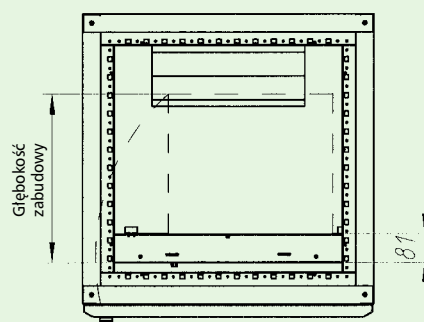
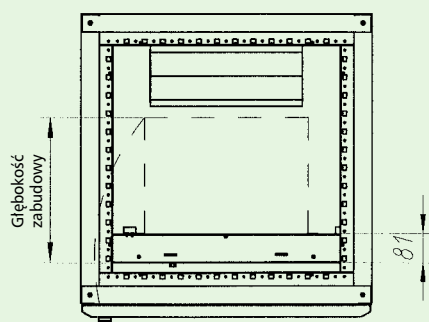
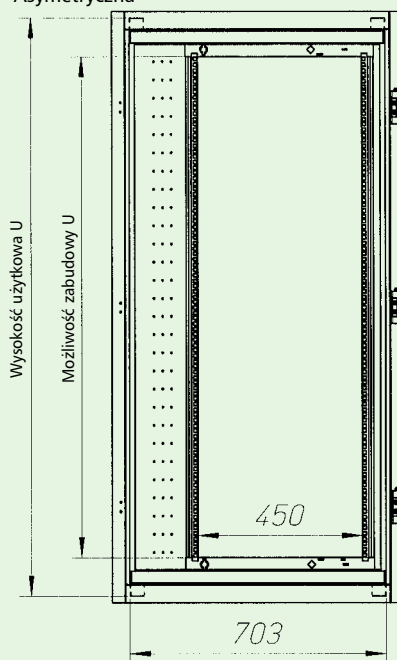

Informacje techniczne

Szyny do instalacji rolek dużego obciążenia NCE-S/0.00/SCHW/RO

- Szyny pozwalają na instalację rolek dużego obciążenia do szafy oraz cokołu
- Materiał: blacha stalowa ocynkowana
- Waga (kg):

Szerokość (mm)	600	800
	5	6
- Zakres dostawy: 2 szyny, elementy mocujące

Uszka dźwigowe SVTL-LUG-M10

- Do podnoszenia szaf w transporcie
- Mocowanie do ramy głównej
- Maksymalna siła zrywająca: 230 N, całkowita 500 N
- Waga: 0,4 kg
- Zakres dostawy: 4 uszka dźwigowe

Zestaw do łączenia szeregowego SVTL-CONNECT/SET

- Do skręcania szaf w szereg
- Zestaw zawiera uszczelkę do zachowania stopnia IP pomiędzy łączonymi szafami
- Waga: 0,2 kg
- Zakres dostawy: 6 śrub M6x16, 6 nakrętek M6, 12 podkładek, 6 m uszczelki

Zestaw śrub do szaf Basic Line NCE-SRB/SET

- Zestaw zawiera różne typy śrub i nakrętek jakie mogą być potrzebne przy skręcaniu i rozbudowie szaf
- Zakres dostawy: 8 śrub M6x22, 8 śrub M6x14, 12 śrub z łbem wypukłym z rowkiem M6x14, 8 śrub M8x16, 12 nakrętek M6

Płyta montażowa 1850 mm SVTL-IC1850/SET - zestaw

- Płyta do montażu urządzeń spoza systemu 19"
- Mocowanie z tyłu lub boku do ramy głównej
- Możliwość mocowania w dowolnym miejscu szafy przy pomocy kątowników mocujących
- Wysokość 1850 mm
- Materiał: blacha stalowa ocynkowana, grubość 2 mm
- Waga (kg):

Szerokość (mm)	600	800
	15,3	20,5
- Zakres dostawy: 1 płyta montażowa, 4 kątowniki montażowe SVTL-BRA, 2 kątowniki montażowe centralne SVTL-BRA/M, elementy mocujące

Płyta montażowa SVTL-IC

- Płyta do montażu urządzeń spoza systemu 19"
- Mocowanie z tyłu lub boku do ramy głównej
- Dostępne wysokości: 100, 200, 300, 400, 500 mm
- Materiał: blacha stalowa ocynkowana o grubości 2 mm
- Waga (kg):

Wys. (mm)	100	200	300	400	500
Szer. 600	1	1,6	2,3	3,0	3,7
Szer. 800	1,3	2,2	3,2	4,1	5,2
- Zakres dostawy: 1 płyta montażowa, elementy mocujące

Szyna wyprowadzenia kablowego profil-C NCE-KAS/SR/C

- Służy do mocowania i prowadzenia kabli bezpośrednio do wyprowadzenia kablowego
- Możliwość montażu nad wyprowadzeniem kablowym przy pomocy kątowników montażowych SVTL-BRA
- Materiał: blacha stalowa ocynkowana
- Waga (kg):

Szerokość (mm)	600	800
	1,3	1,8
- Zakres dostawy: 1 szyna profil-C, 2 kątowniki montażowe SVTL-BRA, elementy mocujące

Szyna profil-C NCE-S/SR/C

- Służy do mocowania i prowadzenia kabli wewnątrz szafy
- Mocowanie z tyłu lub boku do ramy głównej
- Materiał: blacha stalowa ocynkowana
- Waga (kg):

Szer./głęb. (mm)	600	800
	0,7	1,2
- Zakres dostawy: 1 szyna profil-C, elementy mocujące

Informacje techniczne

Listwa grzebieniowa NCE-KBL

- Może być wykorzystywana do mocowania i rozdziału kabli i przewodów wewnątrz szafy
- Mocowanie kabli i przewodów opaską kablową
- Umożliwia odciążenie naprężeń kabli
- Mocowanie z tyłu lub boku do ramy głównej
- Materiał: blacha stalowa lakierowana proszkowo w kolorze RAL 7035
- Waga (kg):

Szer./głęb. (mm)	600	800
	0,3	0,5
- Zakres dostawy: 1 listwa grzebieniowa, elementy mocujące

Profil poziomy SVTL-HP

- Może być wykorzystywany do tworzenia poziomych powierzchni montażowych
- Możliwość tworzenia półek do dużego obciążenia
- Perforacja otworami \varnothing 5,5 mm
- Mocowanie z tyłu lub boku do ramy głównej
- Materiał: blacha stalowa ocynkowana o grubości 2 mm
- Waga (kg):

Szer./głęb. (mm)	600	800
	1,5	2,2
- Zakres dostawy: 2 profile poziome, elementy mocujące

Profil pionowy SVTL-VP - zestaw

- Może być wykorzystywany do instalacji urządzeń innych niż system montażu 19"
- Perforacja otworami \varnothing 5,5 mm
- Mocowanie poprzez kątowniki montażowe SVTL-BRA
- Materiał: blacha stalowa ocynkowana o grubości 2,5 mm
- Waga (kg):

Wysokość (mm)	1850	975	475
	4,9	2,8	1,7
- Zakres dostawy:
Wysokość 1850: 1 profil pionowy, 4 kątowniki montażowe SVTL-BRA, 2 kątowniki montażowe centralne SVTL-BRA/M, elementy mocujące
Wysokość 975, 475: 1 profil pionowy, 2 kątowniki montażowe SVTL-BRA, 2 kątowniki montażowe centralne SVTL-BRA/M, elementy mocujące

Informacje techniczne

Szafy standardowe NWS-ST/SR/VT(TK)

Dane techniczne

Materiał	blacha stalowa lakierowana proszkowo
Kolor	szafa - RAL 7035 zaślepki cokołu - RAL 5021
Stopień ochrony	IP30 zgodnie z EN 60529 / IEC 529
Klasa ochrony	klasa ochrony I EN 60950, DIN VDE 0800, 0804, 0100
Waga ¹⁾ (VT2)	96 kg
Obciążalność ²⁾	rama stała - 250 kg/para 19" szyn rama obrotowa - 80 kg
Wykonanie zgodne z	IEC 297-2

1) Wszystkie wagi podawane są dla wymiarów szafy szer. x głęb. x wys. 800 x 600 x 2025

2) Obciążalność jest jednakowa dla wszystkich wysokości szaf

Wymiary (mm)

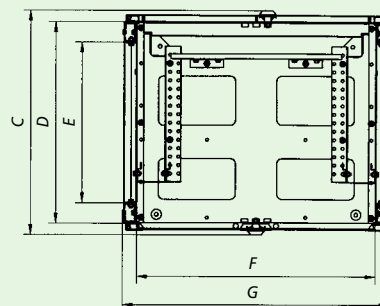
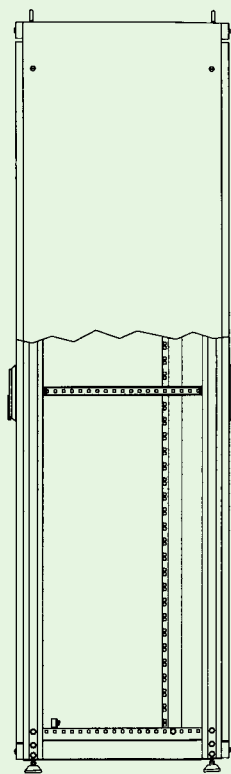
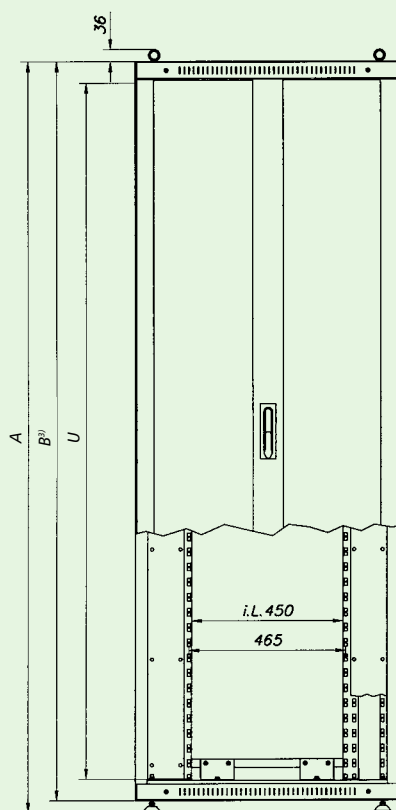

Głęb. (mm)	C (mm)	D (mm)	E (mm)
600	662	594	474
800	862	794	674
1000	1062	994	874

Szer. (mm)	F (mm)	G (mm)
600	516	602
800	710	796

U	A (mm)	B ³⁾ (mm)
23	1180	1155
33	1625	1600
37	1805	1780
42	2025	2000
46	2205	2180

3) Wysokość bez stopek poziomujących

Informacje techniczne

Dane dotyczące szaf stojących NWS

Typ	NWS-ST/SR/...	Na stopkach ¹⁾	Na cokole ²⁾	Serwerowe	Serwerowe z perforacją
Zastosowanie		Standard	Standard	Serwery	Serwery
Wysokość użytkowa U		23, 33, 42	23, 33, 42	42, 46	42, 46
(S) szerokość w mm		600, 800	600, 800	600, 800	600, 800
(G) głębokość w mm		600, 800	600, 800	1000	1000

Zestawienie

1 rama główna	✓	✓	✓	✓
2 ściany boczne	✓	✓	✓	✓
1 drzwi przednie szklane, jednoskrzydłowe	✓	✓	✓	
1 drzwi tylne metalowe, jednoskrzydłowe			✓	
1 drzwi przednie metalowe-perforowane				✓
1 drzwi tylne metalowe-perforowane				✓
1 ściana tylna	✓	✓		
1 płyta dachowa z 4/8 otworami wentylacyjnymi	✓ (4 otw.)	✓ (4 otw.)	✓ (8 otw.)	✓ (8 otw.)
8 zaślepek otworów wentylacyjnych			✓	✓
1 płyta podłogowa z 4 otworami wentylacyjnymi			✓	✓
1 cokół ze szczelinami wysokość 100 mm		✓	✓	✓
1 komplet stopek poziomujących	✓		✓	✓
1 rama wewnętrzna - wariant 1 (szyny przednie 19")	✓			
1 rama wewnętrzna - wariant 3 (szyny przednie i tylne 19")		✓	✓	✓
5 zestawów uziemienia			✓	✓
1 szyna uziemienia	✓	✓		

	Szer. x Głęb. (mm)	U (wys. użytk.) / mm	Typ	Nr artykułu
1) Szafy standardowe na stopkach z przednimi szynami 19"	600 x 600	23 / 1180	NWS-ST/SR/VT38/PL/6612/M	271771
	600 x 600	33 / 1625	NWS-ST/SR/VT39/PL/6616/M	271772
	600 x 600	42 / 2025	NWS-ST/SR/VT40/PL/6620/M	271773
	800 x 600	42 / 2025	NWS-ST/SR/VT41/PL/8620/M	271774
	800 x 800	42 / 2025	NWS-ST/SR/VT42/PL/8820/M	271775
2) Szafy standardowe na cokołach z przednimi i tylnymi szynami 19"	600 x 600	23 / 1255	NWS-ST/SR/VT43/PL/6612/M	271776
	600 x 600	33 / 1700	NWS-ST/SR/VT44/PL/6616/M	271777
	600 x 600	42 / 2100	NWS-ST/SR/VT45/PL/6620/M	271778
	800 x 600	42 / 2100	NWS-ST/SR/VT46/PL/8620/M	271840
	800 x 800	42 / 2100	NWS-ST/SR/VT47/PL/8820/M	271841
Szafy serwerowe standardowe	600x1000	42 / 2100	NWS-ST/SR/VT53/61020/EU/M	285420
	800x1000	42 / 2100	NWS-ST/SR/VT54/81020/EU/M	285421
	600x1000	46 / 2300	NWS-ST/SR/VT55/61022/EU/M	285422
	800x1000	46 / 2300	NWS-ST/SR/VT56/81022/EU/M	285423
Szafy serwerowe z perforacją	600x1000	42 / 2100	NWS-ST/SR/VT71/EU/61020/M	107423
	800x1000	42 / 2100	NWS-ST/SR/VT72/EU/81020/M	107424
	600x1000	46 / 2300	NWS-ST/SR/VT73/EU/61022/M	107425
	800x1000	46 / 2300	NWS-ST/SR/VT74/EU/81022/M	107426

Informacje techniczne

Szafy dobierane na zamówienie

Szafy dobierane na zamówienie pozwalają na dowolną konfigurację spośród elementów oferowanych w zakresie systemu 19". Dostępne wysokości to 23U, 33U, 37U, 42U i 46U. oferowane szerokości to 600 i 800 mm a głębokości: 600, 800 lub 1000 mm. Szafy dostarczane są jako kompletnie zmontowane.

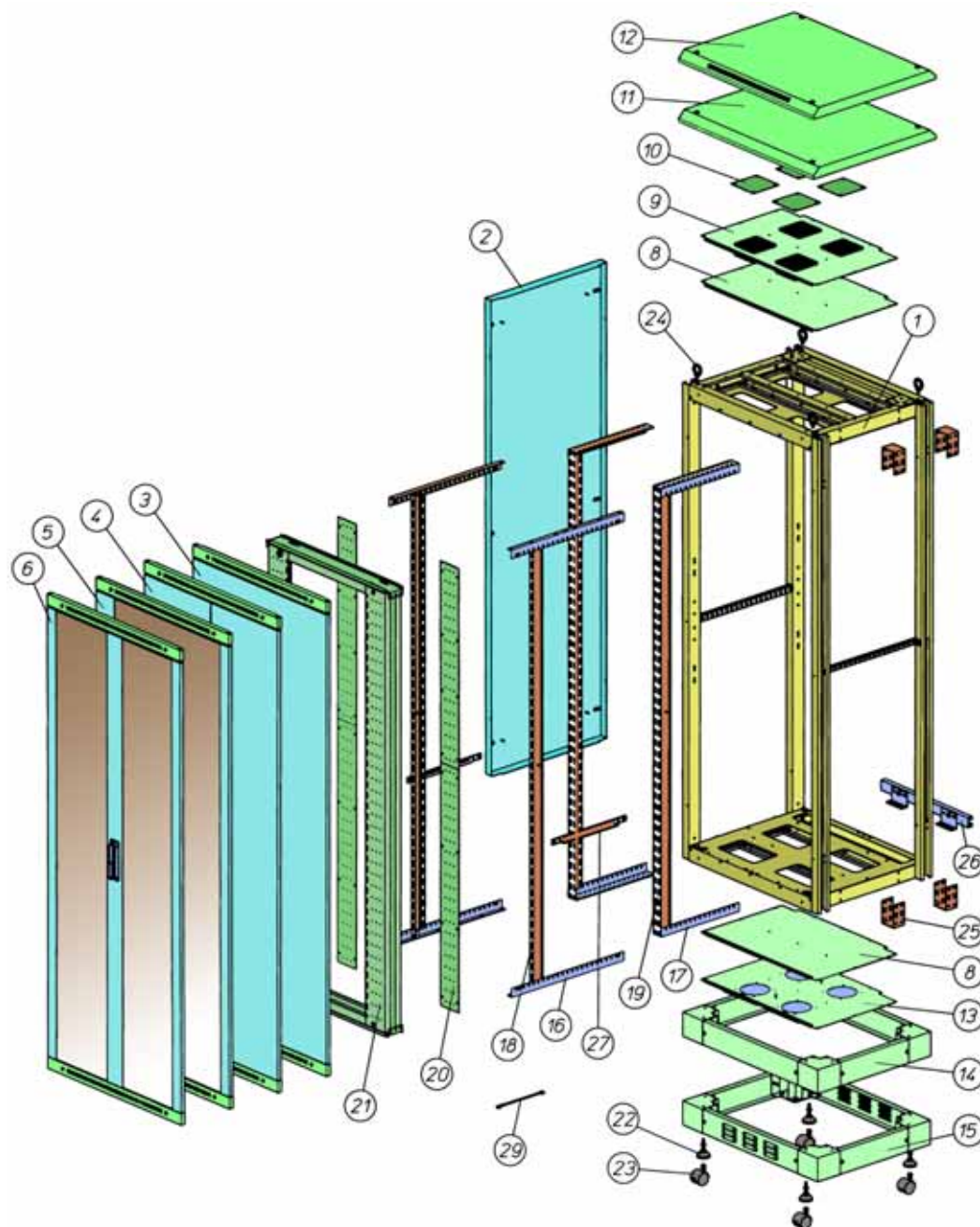

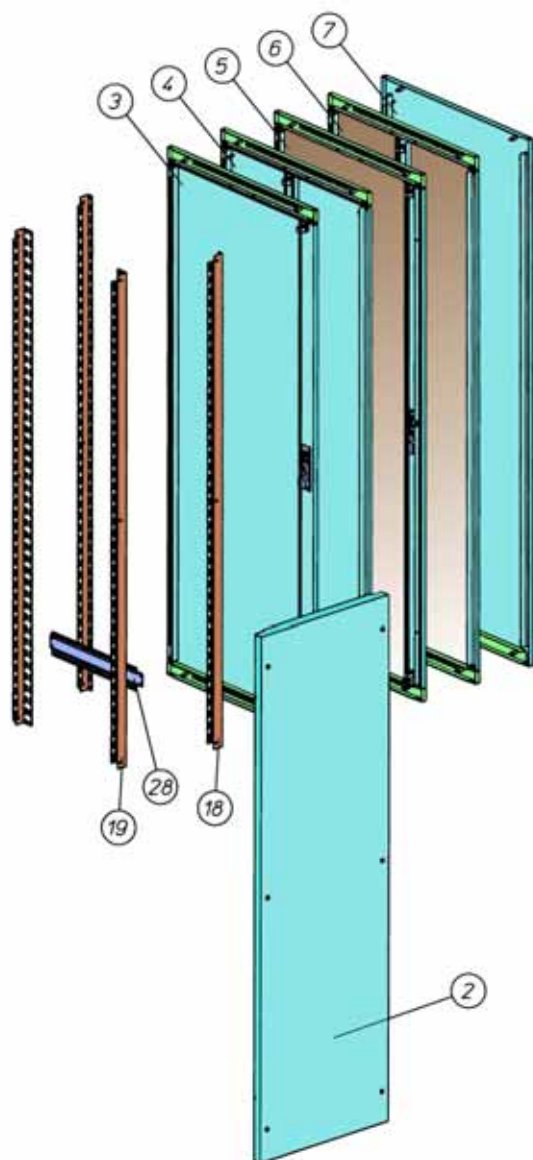

Informacje techniczne

①	Rama	81
②	Ściany boczne	81
③	Drzwi metalowe jednoskrzydłowe	81
④	Drzwi metalowe dwuskrzydłowe	81
⑤	Drzwi szklane jednoskrzydłowe	81
⑥	Drzwi szklane dwuskrzydłowe	81
⑦	Ściana tylna	82
⑧	Płyta podłogowa	82
⑨	Płyta dachowa z 4/8 otworami wentylacyjnymi	82
⑩	Zaślepki otworów wentylacyjnych	82
⑪	Pokrywa dachowa	82
⑫	Pokrywa dachowa ze szczelinami wentylacyjnymi	82
⑬	Płyta podłogowa z 4 otworami wentylacyjnymi	83
⑭	Cokół	83
⑮	Cokół ze szczelinami wentylacyjnymi	83
⑯	Listwa rastrowa wąska	83
⑰	Listwa rastrowa szeroka	83
⑱	19" szyny wąskie	83
⑲	19" szyny szerokie	83
⑳	Zaślepki przednich szyn	84
㉑	Rama obrotowa	85
㉒	Stopki poziomowania	86
㉓	Podwójne kółka	86
㉔	Uszko dźwigowe	86
㉕	Łącznik do łączenia szeregowego szaf	86
㉖	Szyna do mocowania odprowadzeń kabli- profil C	87
㉗	Listwa wsporcza grzebieniowa mocowana w głębokości szafy	87
㉘	Listwa wsporcza grzebieniowa mocowana w szerokości szafy	87
㉙	Zestaw uziemienia	86

Informacje techniczne

Ilość potrzebnych zestawów do uziemienia szafy

 Zestaw do uziemienia NWS-ERD/SET 255009

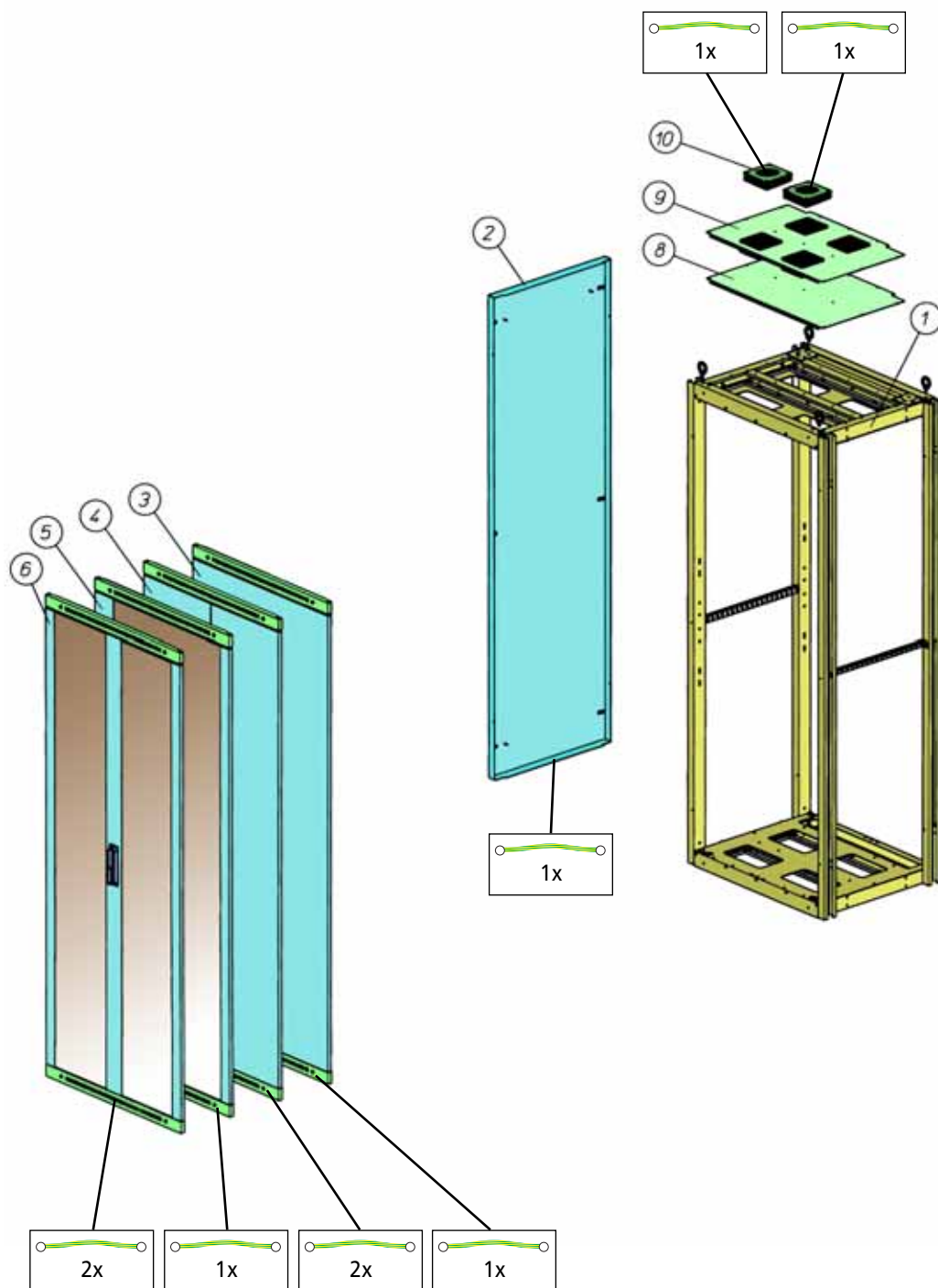

Informacje techniczne

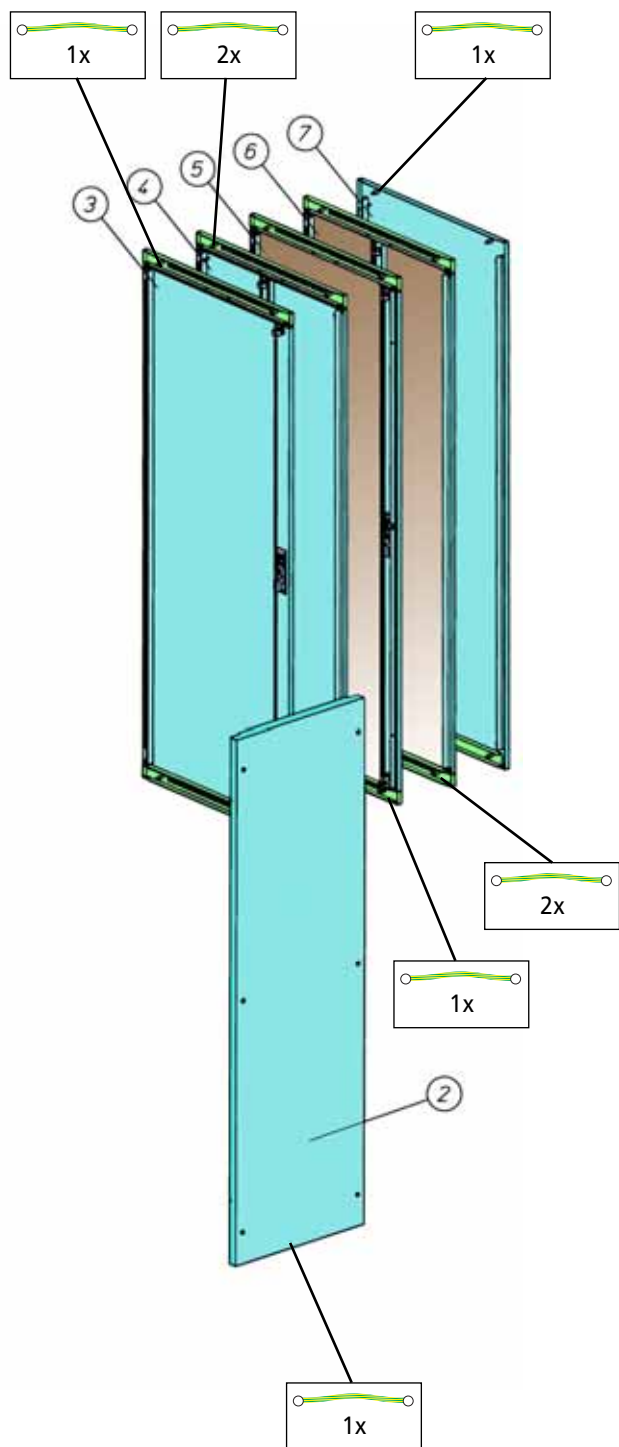

Informacje techniczne

①	Rama	81
②	Ściany boczne	81
③	Drzwi metalowe jednoskrzydłowe	81
④	Drzwi metalowe dwuskrzydłowe	81
⑤	Drzwi szklane jednoskrzydłowe	81
⑥	Drzwi szklane dwuskrzydłowe	81
⑦	Ściana tylna	82
⑨	Płyta dachowa z 4/8 otworami wentylacyjnymi	82
⑩	Wentylator	93

Informacje techniczne

Szafy dobierane na zamówienie

Tabele doboru elementów szaf znajdują się na końcu katalogu

Warianty zabudowy wewnętrznej - stała rama wewnętrzna NWS-FR/VT

Konfiguracja symetryczna

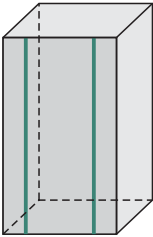
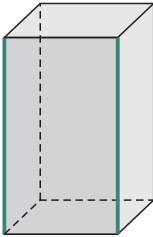
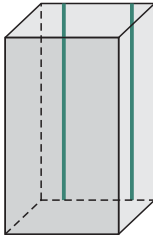
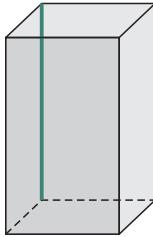
				
Płaszczyzna montażu	przednia		tylna	
Możliwości montażu	19" komponenty	panele boczne, uchwyty	19" komponenty	panele boczne, uchwyty
Elementy składowe wyposażenia	4 listwy rastrowe szerokie 2 szyny 19" szerokie	4 listwy rastrowe wąskie 2 szyny 19" wąskie	2 szyny 19" szerokie	2 szyny 19" wąskie
Wariant 1	✓	—	—	—
Wariant 2	✓	✓	—	—
Wariant 3	✓	—	✓	—
Wariant 4	✓	✓	✓	—
Wariant 5	✓	✓	✓	✓

Konfiguracja asymetryczna lewostronna

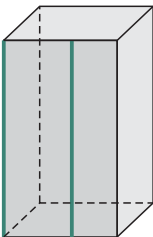
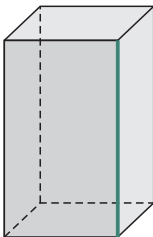
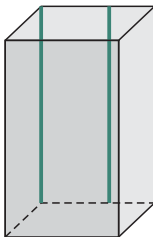
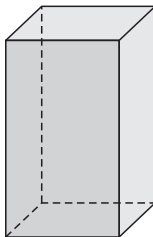
				
Płaszczyzna montażu	przednia		tylna	
Możliwości montażu	19" komponenty	panele boczne, uchwyty	19" komponenty	panele boczne, uchwyty
Elementy składowe wyposażenia	2 listwy rastrowe szerokie 2 listwy rastrowe wąskie 1 szyna 19" szeroka 1 szyna 19" wąska	2 listwy rastrowe wąskie 1 szyna 19" wąska	1 szyna 19" szeroka 1 szyna 19" wąska	1 szyna 19" wąska
Wariant 6	✓	—	—	—
Wariant 7	✓	✓	—	—
Wariant 8	✓	—	✓	—
Wariant 9	✓	✓	✓	—
Wariant 10	✓	✓	✓	✓

Konfiguracja asymetryczna prawostronna

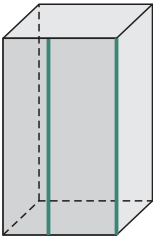
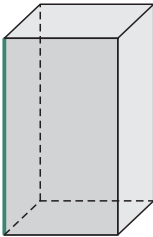
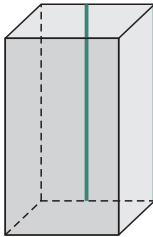
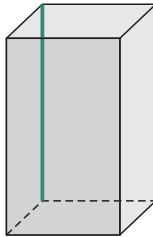
				
Płaszczyzna montażu	przednia		tylna	
Możliwości montażu	19" komponenty	panele boczne, uchwyty	19" komponenty	panele boczne, uchwyty
Elementy składowe wyposażenia	2 listwy rastrowe szerokie 2 listwy rastrowe wąskie 1 szyna 19" szeroka 1 szyna 19" wąska	2 listwy rastrowe wąskie 1 szyna 19" wąska	1 szyna 19" szeroka 1 szyna 19" wąska	1 szyna 19" wąska
Wariant 11	✓	—	—	—
Wariant 12	✓	✓	—	—
Wariant 13	✓	—	✓	—
Wariant 14	✓	✓	✓	—
Wariant 15	✓	✓	✓	✓

Informacje techniczne

Osprzęt

Rama główna NWS-GRG

- Zapewnia stabilność całej konstrukcji
- Materiał: blacha stalowa lakierowana proszkowo w kolorze RAL 7035
- Waga: 50 kg
- Komplet zawiera: 1 ramę górną, 1 ramę dolną, 4 stojaki, 2 listwy wprowadzeniowe (nie zmontowane)

Ściany boczne NWS-SW

- Szybki montaż poprzez zapinki do ramy głównej
- Możliwość dodatkowego wewnętrznego mocowania na śruby zapobiega demontażowi z zewnątrz
- Materiał: blacha stalowa lakierowana proszkowo w kolorze RAL 7035
- Waga: 13 kg
- Komplet zawiera: 1 ścianę boczną, 6 zapinek (przy wysokości 23U / 1180 mm - 4 zapinki)

Ściana boczna z drzwiami metalowymi NWS-SW/0820/MTE

- Ściana z drzwiami bocznymi do szybkiego dostępu z boku szafy
- Montaż ściany na szybkozłączki
- Możliwość wewnętrznego zabezpieczenia ściany bocznej przed zdjęciem z zewnątrz
- Szybki montaż i demontaż drzwi
- Otwierane prawo lub lewostronnie
- Kąt otwarcia > 90°
- System 3 - punktowego ryglowania oraz możliwość instalacji wkładki zamka półcylindrycznego (gf. 40 mm)
- Materiał: blacha stalowa lakierowana proszkowo w kolorze RAL 7035
- Waga: 20 kg
- Zakres dostawy: 1 ściana boczna, 6 szybkozłączek, 1 drzwi boczne

Drzwi metalowe NWS-MT

- Montaż z przodu lub z tyłu szafy
- Szybki montaż / demontaż
- Wewnętrzne mocowanie na śruby zapobiega demontażowi z zewnątrz
- Kąt otwarcia drzwi > 180°
- 3 - punktowe ryglowanie poprzez dźwignię z możliwością montażu zamka patentowego
- Materiał: blacha stalowa lakierowana proszkowo w kolorze RAL 7035
zaśleпки cokołu: blacha stalowa lakierowana proszkowo w kolorze RAL 5021
- Waga: jednoskrzydłowe - 13 kg, dwuskrzydłowe - 15 kg
- Komplet zawiera: 1 lub 2 drzwi, 2 zaśleпки cokołu, dźwignię zamka z zespołem drążków ryglujących

Drzwi szklane NWS-GT

- Montaż z przodu lub z tyłu szafy
- Szybki montaż / demontaż
- Wewnętrzne mocowanie na śruby zapobiega demontażowi z zewnątrz
- Kąt otwarcia drzwi > 180°
- 3 - punktowe ryglowanie poprzez dźwignię z możliwością montażu zamka patentowego
- Materiał: blacha stalowa lakierowana proszkowo w kolorze RAL 7035
bezpieczne szkło 4 mm, przydymione
zaśleпки cokołu: blacha stalowa lakierowana proszkowo w kolorze RAL 5021
- Waga: 21,5 kg
- Komplet zawiera: 1 lub 2 drzwi, 2 zaśleпки cokołu, dźwignię zamka z zespołem drążków ryglujących

Drzwi metalowe perforowane NWS-MTE/G/

- Perforacja na całej długości drzwi w celu zapewnienia szybkiej wymiany powietrza i zapewnienia odpowiedniej temperatury urządzeń silnie grzejących się np. serwerów komputerowych
- Montaż z przodu lub z tyłu szafy
- Szybki montaż / demontaż
- Wewnętrzne mocowanie na śruby zapobiega demontażowi z zewnątrz
- Kąt otwarcia drzwi > 180°
- 3 - punktowe ryglowanie poprzez dźwignię z możliwością montażu zamka patentowego
- Materiał: blacha stalowa lakierowana proszkowo w kolorze RAL 7035
zaśleпки cokołu: blacha stalowa lakierowana proszkowo w kolorze RAL 5021
- Waga: jednoskrzydłowe - 13 kg
- Komplet zawiera: 1 lub 2 drzwi, 2 zaśleпки cokołu, dźwignię zamka z zespołem drążków ryglujących

Drzwi szklane NWS-GTE/G/

- Perforacja w celu zapewnienia szybkiej wymiany powietrza i zapewnienia odpowiedniej temperatury urządzeń silnie grzejących się np. serwerów komputerowych
- Montaż z przodu lub z tyłu szafy
- Szybki montaż / demontaż
- Wewnętrzne mocowanie na śruby zapobiega demontażowi z zewnątrz
- Kąt otwarcia drzwi > 180°
- 3 - punktowe ryglowanie poprzez dźwignię z możliwością montażu zamka patentowego
- Materiał: blacha stalowa lakierowana proszkowo w kolorze RAL 7035
bezpieczne szkło 4 mm, przydymione
zaśleпки cokołu: blacha stalowa lakierowana proszkowo w kolorze RAL 5021
- Waga: 20 kg
- Komplet zawiera: 1 lub 2 drzwi, 2 zaśleпки cokołu, dźwignię zamka z zespołem drążków ryglujących

Informacje techniczne

Profil powiększający głębokość szafy o 100 mm NWS-AR/8120

- Do powiększania głębokości szafy o 100 mm
- Szybki montaż / demontaż do ramy głównej szafy
- Montaż z przodu lub z tyłu szafy
- Materiał: blacha stalowa lakierowana proszkowo w kolorze RAL 7035
- Waga: 17 kg
- Komplet zawiera: 2 profile pionowe, 2 profile poprzeczne, elementy mocujące

Ściana tylna NWS-RW

- Montaż na śruby
- Materiał: blacha stalowa lakierowana proszkowo w kolorze RAL 7035
- Waga: 15,5 kg
- Komplet zawiera: 1 ścianę tylną, 4 śruby, podkładki dystansowe

Zaślepki do drzwi NWS-ZB/B../RAL5021

- Wykorzystywane jako element dopasowujący stylistycznie szafy bez drzwi do linii produktów NWS
- Możliwość mocowania drzwi na zaślepkach
- Materiał: blacha stalowa lakierowana proszkowo w kolorze RAL 5021
- Waga: 0,7 kg
- Zakres dostawy: 2 zaślepki, elementy mocujące

Płyta górna/dolna do zestawu wentylacyjnego NWS-BDA/2/FLB

- Montaż w dolnej (podłoga) i górnej (strop) części szafy
- Posiada 2 zaślepki pod zestaw wentylacyjny
- Możliwość instalacji jednego lub dwóch zestawów wentylacyjnych NWE...
- Możliwość wykorzystania dużych otworów pod zestawy wentylacyjne jako wyprowadzenia kablowe (dwa otwory 262 x 150 mm)
- Materiał: blacha stalowa lakierowana proszkowo w kolorze RAL 7035
- Waga: 2,8 kg
- Zakres dostawy: 1 płyta dolna/górna, 2 zaślepki zestawów went., elementy mocujące

Płyta podłogowa / dachowa NWS-BDA

- Służy do zakrycia wnętrza szafy od góry i / lub od dołu
- Montaż na ramie głównej na górze i / lub na dole
- Bolce dystansowe umożliwiają podniesienie (górnej) / opuszczenie (dolnej) płyty i uzyskanie szczeliny dla pasywnej wentylacji
- Materiał: blacha stalowa lakierowana proszkowo w kolorze RAL 7035
- Waga: 2,9 kg
- Komplet zawiera: 1 płytę podłogowo / dachową, elementy mocujące

Płyta dachowa z 4/8 otworami wentylacyjnymi NWS-DAD/4LUE

- Służy do zakrycia wnętrza szafy od góry, umożliwia aktywną wentylację
 - Możliwość zamocowania do 4 wentylatorów
 - Możliwość zaślepienia otworów pod wentylatory
- | Wymiary: | Liczba otw. |
|------------|-------------|
| (mm) | pod went. |
| 600 x 600 | 4 |
| 600 x 800 | 4 |
| 600 x 1000 | 8 |
| 800 x 600 | 4 |
| 800 x 800 | 4 |
| 800 x 1000 | 8 |
- Materiał: blacha stalowa lakierowana proszkowo w kolorze RAL 7035
 - Waga: 2,7 kg
 - Komplet zawiera: płyta dachowa, elementy mocujące
 - Zaślepki: 1 zaślepkę, elementy mocujące

Pokrywa dachowa NWS-DA

- Do przykrycia szafy od góry
- Wersja ze szczelinami umożliwia pasywną wentylację
- Możliwość wyprowadzenia kabli od góry
- Przy pokrywie dachowej nie jest możliwe zamocowanie uszek dźwigowych
- Materiał: blacha stalowa lakierowana proszkowo w kolorze RAL 7035
- Waga: 7,6 kg
- Komplet zawiera: 1 pokrywę dachową, elementy mocujące

Informacje techniczne

Płyta podłogowa z 4 otworami wentylacyjnymi i filtrem NWS-BAF

- Służy do zakrycia wnętrza szafy od dołu, umożliwia aktywną wentylację
- Otwory przesłonięte wkładkami filtrów
- Materiał: blacha stalowa lakierowana proszkowo w kolorze RAL 7035
- Waga: 4,2 kg
- Komplet zawiera: 1 płytę podłogową, 2 wkłady filtrów, elementy mocujące

Cokół NWS-SO

- Wysokość 100 lub 200 mm
- Demontowalna środkowa część każdego boku
- Wersja pełna i ze szczelinami
- Materiał: blacha stalowa lakierowana proszkowo w kolorze RAL 7035
- Waga: wysokość 100 mm - 7,1 kg, wysokość 200 mm - 11 kg
- Komplet zawiera: 1 cokół, elementy mocujące

Cokół 100 mm z wysuwanymi ramionami NWS-SOK/KS/

- Cokół z wysuwanymi nóżkami zabezpiecza przed przewróceniem szafy podczas wysuwania z niej ciężkich urządzeń np. serwerów komputerowych
- Wysokość 100 mm
- Demontowalna środkowa część każdego boku
- Wersja ze szczelinami
- Długość wysuwanych nóżek: gł. 800 mm - 480 mm, gł. 1000 mm - 630 mm
- Materiał: blacha stalowa lakierowana proszkowo w kolorze RAL 7035
- Waga:

Szerokość x głębokość (mm)	600 x 800	600 x 1000	800 x 800	800 x 1000
	7	9,5	7,9	10
- Komplet zawiera: 1 cokół, 2 szyny wysuwne, 2 nóżki wysuwane, elementy mocujące

Podstawka do cokołu 100 mm NWS-KS/SO/0001

- Nakładki zabezpieczają przed przewróceniem szafy podczas wysuwania z niej ciężkich urządzeń np. serwerów komputerowych
- Montowane do przedniej lub/i tylnej części cokołu o wysokości 100 mm
- Waga: 2,2 kg
- Komplet zawiera: 2 nakładki

Uwaga! Przy połączeniu szeregowym niemożliwe jest zastosowanie nakładek - należy wtedy zastosować cokół z wysuwanymi nóżkami

Listwy rastrowe NWS-RL

- Służy do mocowania 19" szyn
- Liczba i typ listwy zależy od wariantu konfiguracji zabudowy wewnętrznej; szerokie i wąskie listwy utrzymują odpowiednio szerokie i wąskie szyny 19"
- Raster umożliwia zmianę głębokości mocowania 19" szyn co 25 mm
- Materiał: blacha stalowa lakierowana proszkowo w kolorze RAL 7035
- Waga: 0,9 kg
- Komplet zawiera: 2 listwy rastrowe, elementy mocujące

Szyny 19" NWS-S./19

- Szyny nośne 19"
- Możliwość wykorzystania jako szyny boczne
- Liczba i typ listwy zależy od wariantu konfiguracji zabudowy wewnętrznej
- Maksymalne obciążenie pary szyn 19" - 250 kg
- Materiał: blacha stalowa lakierowana proszkowo w kolorze RAL 7035
- Waga: 2,6 kg
- Komplet zawiera: 1 szynę 19", elementy mocujące

Informacje techniczne

Listwy rastrowe NWS-RL/T

- Listwy do montażu szyn 19" w szafach stojących
- Montowane w głębokości szafy umożliwiają montaż szyn 19" na odpowiedniej głębokości (raster co 25 mm)
- Możliwość tworzenia konfiguracji centralnej, lewo- lub prawostronnej
- Materiał: blacha stalowa ocynkowana
- Waga: 0,6 kg
- Zakres dostawy: 2 listwy rastrowe, elementy mocujące

Szyny 19" NWS-S/19

- Szyny nośne 19"
- Maksymalne obciążenie pary szyn 19" - 250 kg
- Materiał: blacha stalowa lakierowana proszkowo w kolorze RAL 7035
- Waga: 2,6 kg
- Komplet zawiera: 1 szynę 19", elementy mocujące

Szyna Profil - L do szaf serwerowych NWS-S/L/19/..

- Szyny nośne 19" o profilu "L" - specjalne do szaf serwerowych
- Możliwość wykorzystania jako szyny boczne
- Liczba i typ listwy zależny jest od wariantu konfiguracji zabudowy wewnętrznej
- Maksymalne obciążenie pary szyn 19" - 250 kg
- Materiał: blacha stalowa lakierowana proszkowo w kolorze RAL 7035
- Waga: 2,25 kg
- Komplet zawiera: 1 szynę 19", elementy mocujące

Kształtka - U NWS-UW/19/S

- Do stabilizacji szyn nośnych 19"
- Montowany pomiędzy szynę a listwę - tylko dla szaf o szer. 800 mm
- Do montażu niezbędna jest listwa NWS-KBL/SL/T
- Materiał: blacha stalowa ocynkowana
- Waga: 0,5 kg
- Komplet zawiera: 2 kątowniki - U, elementy mocujące

Panele boczne NWS-SB

- Służą do zakrycia powierzchni pomiędzy szynami 19" a szynami bocznymi
- Umożliwiają montaż dodatkowych elementów do prowadzenia kabli i przewodów
- Materiał: blacha stalowa lakierowana proszkowo w kolorze RAL 7035
- Waga: 0,9kg
- Komplet zawiera: 1 panel boczny, elementy mocujące

Szyny nośne NWS-GLS/VZ

- Służą jako podstawa do mocowania i wsuwania ciężkich podzespołów
- Montaż na 19" szynach przednich i tylnych
- Długości: 390 mm i 732 mm
- Maksymalne obciążenie statyczne: 50 kg
- Materiał: blacha stalowa ocynkowana
- Waga: 0,8 kg
- Komplet zawiera: 1 parę szyn nośnych, elementy mocujące

Informacje techniczne

Rama obrotowa 19" symetryczna / asymetryczna NWS-SR

- Stabilna rama obrotowa z zespalanych profili
- Podwójne 19" szyny oddalone o 81 mm głębokości do mocowania zarówno z przodu jak i z tyłu ramy
- Kąt otwarcia > 90°
- Wersja asymetryczna umożliwia głębsze zabudowanie aparaturą 19"
- Wersja specjalna symetryczna umożliwia poprzeczne prowadzenie kabli lub zamocowanie oświetlenia
- Mocowanie do 4 szyn rastrowych wąskich (należy zamówić oddzielnie!)
- Maksymalne obciążenie ramy: 80 kg
- Materiał: blacha stalowa lakierowana proszkowo w kolorze RAL 7035
- Waga: 24,5 kg
- Komplet zawiera: 1 ramę obrotową, elementy mocujące, 2 rygle

Typ	Wersja	Wysokość (mm)	Szerokość (mm)	Wysokość użytkowa U	Możliwość zabudowy U	Maks. głębokość zabudowy (mm).
NWS-SRS/8012	Symetryczna	1180	800	23HE	21HE	390
NWS-SRS/8016	Symetryczna	1625	800	33HE	31HE	390
NWS-SRS/8018	Symetryczna	1805	800	37HE	35HE	390
NWS-SRS/8020	Symetryczna	2025	800	42HE	40HE	390
NWS-SRS/8022	Symetryczna	2205	800	46HE	44HE	390
NWS-SRS/Q/8012	Symetryczna z możliwością poprzecz. okablowania	1180	800	23HE	19HE	390
NWS-SRS/Q/8016	Symetryczna z możliwością poprzecz. okablowania	1625	800	33HE	29HE	390
NWS-SRS/Q/8018	Symetryczna z możliwością poprzecz. okablowania	1805	800	37HE	33HE	390
NWS-SRS/Q/8020	Symetryczna z możliwością poprzecz. okablowania	2025	800	42HE	38HE	390
NWS-SRS/Q/8022	Symetryczna z możliwością poprzecz. okablowania	2205	800	46HE	42HE	390
NWS-SRA/8012	Asymetryczna	1180	800	23HE	21HE	455
NWS-SRA/8016	Asymetryczna	1625	800	33HE	31HE	455
NWS-SRA/8018	Asymetryczna	1805	800	37HE	35HE	455
NWS-SRA/8020	Asymetryczna	2025	800	42HE	40HE	455
NWS-SRA/8022	Asymetryczna	2205	800	46HE	44HE	455

Wymiary (mm)

Symetryczna

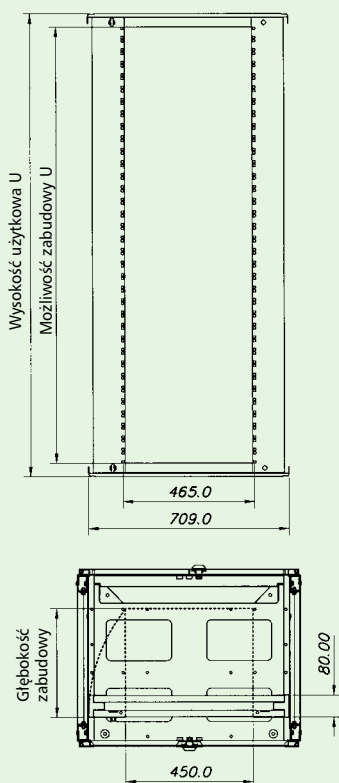

Symetryczna z możliwością poprzecz. okablowania

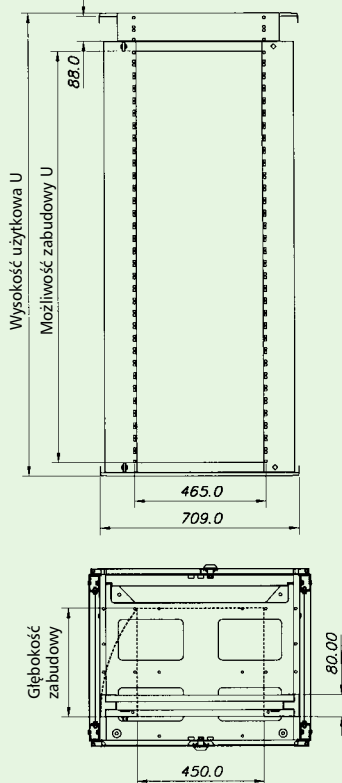

Asymetryczna

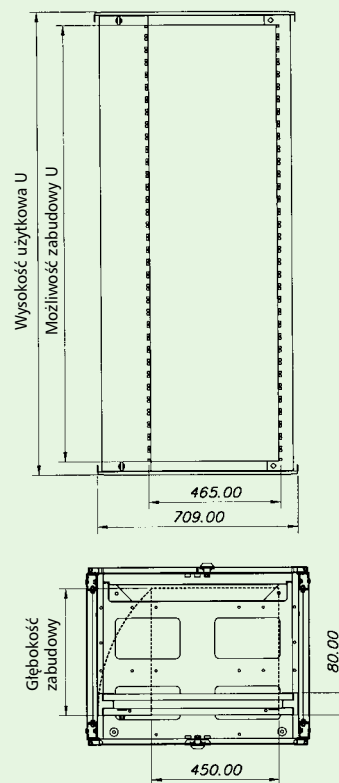

Informacje techniczne

Stopki poziomowania NWS-VER/F/SET

- Służą do wy poziomowania szafy stojącej na nierównym podłożu
- Montowane do ramy głównej szafy lub do cokołu
- Wysokość stopek: 35 mm
- Waga: 0,2 kg
- Komplet zawiera: 4 stopki, elementy mocujące

Kółka podwójne NWS-DL/RO/SET

- Umożliwiają przesuwanie szafy
- Mocowane do ramy głównej
- Maksymalne obciążenie statyczne: 50 kg, całkowite - 150 kg
- Wysokość: 60 mm
- Waga: 0,3 kg
- Komplet zawiera: 2 kółka, 2 kółka z blokadą, elementy mocujące

Rolki ciężkiego obciążenia NWS-SCHW/RO/SET

- Umożliwiają przesuwanie szafy zabudowanej ciężką aparaturą
- Mocowane do ramy głównej lub cokołu
- Maksymalne obciążenie statyczne: 125 kg, całkowite - 375 kg
- Wysokość: 105 mm
- Waga: 3 kg
- Komplet zawiera: 2 rolki, 2 rolki z blokadą, elementy mocujące

Uszka dźwigowe NWS-KR/SET

- Do podnoszenia szafy w transporcie
- Mocowane do ramy głównej
- Maksymalna siła zrywająca: 1400 N, całkowita - 3800 N
- Waga: 0,2 kg
- Komplet zawiera: 4 uszka dźwigowe

Zestaw do szeregowego łączenia szaf NWS-AN/VER/SET

- Umożliwia szeregowe połączenie szaf
- Materiał: blacha stalowa lakierowana proszkowo w kolorze RAL 7035
- Waga: 1,8 kg
- Komplet zawiera: 4 złączki, 2 pokrywy mocujące (górną i dolną), elementy mocujące

Profil mocujący do 3-punktowego ryglowania NWS-BF/PF/3P (przy szeregowym łączeniu szaf)

- Umożliwia 3 - punktowe ryglowanie drzwi przy szeregowym połączeniu szaf
- Materiał: blacha stalowa lakierowana proszkowo w kolorze RAL 7035
- Waga: 0,35 kg
- Komplet zawiera: 1 profil mocujący, elementy mocujące

Profil do drzwi przy szeregowym łączeniu szaf NWS-AN/PF/T

- Zakrywa szczelinę między drzwiami szaf połączonych szeregowo
- Montowany do drzwi metalowych i szklanych
- Zachowuje stopień ochrony IP30 przy łączeniu szeregowym szaf
- Materiał: blacha stalowa lakierowana proszkowo w kolorze RAL 7035
- Waga: 1,35 kg
- Komplet zawiera: 1 profil do drzwi, elementy mocujące

Zestaw uziemiający NWS-ERD/SET

- Do połączenia galwanicznego i ekwipotencjalizacji drzwi, ścian bocznych, ściany tylnej itp.
- Długość przewodu: 200 mm
- Przekrój przewodu 4 mm²
- Zakres dostawy: 1 przewód uziemiający zakończony uszkami, elementy mocujące

Zestaw śrub do szaf NWS-SRB/SET

- Zestaw zawiera wszystkie typy śrub, które są przydatne w montażu i zabudowie szaf
- W zestawie znajdują się elementy mocujące, które mogą zastąpić odpowiednie zgubione lub uszkodzone
- Zakres dostawy: 5 śrub M8X20, 5 nakrętek M8, 4 śruby do przykręcania przewodów M8X30, 4 podkładki dystansowe, 2 śruby uchwytowe, 12 śrubek z łbem wypukłym z rowkiem M5X8, 2 zaślepki, 2 nylonowe podkładki

Informacje techniczne

Płyta montażowa NWS-MO/PL

- Służy do mocowania komponentów innych niż system 19" montażu
- Mocowanie do 19" szyn
- Wysokość: 1500 mm
- Materiał: blacha stalowa lakierowana proszkowo w kolorze RAL 7035
- Waga: szerokość 19" - 12,5 kg
szerokość do szafy 800 mm - 16,5 kg
- Komplet zawiera: płytę montażową, elementy mocujące

Szyna mocowania kabli profil - C NWS-KAS/SR/C/B515

- Służy do mocowania i prowadzenia kabli bezpośrednio do wyprowadzenia kablowego
- Odpowiednia do montażu zacisków i opasek kablowych
- Materiał: Blacha stalowa ocynkowana
- Waga: 1,1 kg
- Zakres dostawy: 1 szyna profil - C, 2 kątowniki montażowe, elementy mocujące

Listwa grzebieniowa NWS-KBL

- Może być wykorzystana do mocowania i rozdzielenia kabli i przewodów wewnątrz szaf
- Mocowanie kabli i przewodów opaską kablową
- Umożliwia odciążanie napięć przewodów
- Montowana na 19" szynie
- Materiał: blacha stalowa lakierowana proszkowo w kolorze RAL 7035
- Waga: 0,18 kg
- Zakres dostawy: 1 listwa, elementy mocujące

Listwa rastrowa do montażu w ramie głównej NWS-KBL/SL/T

- Listwa rastrowa służy do mocowania kabli opaskami wewnątrz szaf
- Montaż w ramie głównej (na ścianie bocznej)

U	Wys. (mm)	maks. ilość listew możliwa do zamocowania
23	1180	3
33	1625	5
37	1805	5
42	2025	5
46	2205	5

- Głębokość: 600, 800, 1000 mm
- Materiał: blacha stalowa lakierowana proszkowo w kolorze RAL 7035
- Waga(kg):

Gł. (mm)	600	800	1000
	0,2	0,22	0,27
- Zakres dostawy: 1 listwa, elementy mocujące

Uchwyt kablowy pionowy (szeroki) NWS-RGB/MO/O/SB

- Uchwyty służą do pionowego prowadzenia kabli wewnątrz szafki
- Montowane na 19" szynach przednich
- Wymiary uchwytu: szer. x głęb. (mm) 87,5 x 92,5 (105)
- Materiał: blacha stalowa lakierowana proszkowo w kolorze RAL 7035
- Waga: 0,1 kg
- Zakres dostawy: 1 uchwyt kablowy, elementy mocujące

Uchwyt kablowy NWS-RGB/MO/SB

- Służą do prowadzenia kabli wewnątrz szafki
- Montowane w szafach do bocznych zaślepek lub w wybranym miejscu np. na płycie montażowej, na bocznej szynie itp.
- Wymiary uchwytu: wys. x głęb. (mm) 83 x 54 (65)
- Materiał: blacha stalowa lakierowana proszkowo w kolorze RAL 7035
- Waga: 0,1 kg
- Zakres dostawy: 1 uchwyt kablowy, elementy mocujące

Wieszak kablowy NWS-PCF

- Służą do prowadzenia kabli światłowodowych wewnątrz szaf
- Montowane w szafach do bocznych zaślepek lub w wybranym miejscu np. na płycie montażowej, na bocznej szynie itp.
- Materiał: tworzywo sztuczne (polikarbonat) UL 94 w kolorze szarym RAL 9001
- Waga: 20 g
- Zakres dostawy: 1 korpus, 1 zatyczka (zmontowana), 2 śruby

Informacje techniczne

Zestaw śrub 4 szt. (kpl)

- Zestaw śrub do mocowania urządzeń na szynach 19"
- Zakres dostawy: 4 śruby, 4 podkładki z tworzywa sztucznego, 4 nakrętki klatkowe

Wkładka patentowa RS

- Wkładka patentowa pasuje do rozdzielnic zamykanych na dźwignię (do wszystkich szaf stojących). Może być ryglowane zatraskowo
- Zakres dostawy: 1 wkładka, 2 klucze

Panel zaślepiający 19" NWS-FPB./19/

- Do pokrywania wolnej przestrzeni
- Mocowany na szynach 19"
- Dwa typy: z uchwytami przednimi i bez uchwytów
- Materiał: panel przedni - blacha stalowa lakierowana proszkowo w kolorze RAL 7035, uchwyty przednie - Polyamid (PA6)
- Zakres dostawy: 1 panel, elementy mocujące, 2 uchwyty (w zależności od typu)

Panel zaślepiający 19" z przepustem NWS-FPD./19/

- Umożliwia wprowadzenie / wyprowadzenie kabli
- Posiada duże zaokrąglone wycięcia
- Dwa typy: z uchwytami przednimi i bez uchwytów
- Materiał: panel przedni - blacha stalowa lakierowana proszkowo w kolorze RAL 7035, uchwyty przednie - Polyamid (PA6)
- Zakres dostawy: 1 panel, elementy mocujące, 2 uchwyty (w zależności od typu)

Panel 19" z przewodnikami kabli z metalu NWS-FP/KFB/M

- Umożliwia poziome prowadzenie kabli (szczególnie miedzianych)
- Wymiary uchwytu: 1U 2U
wys. x głęb. (mm) 39 x 52 (63) 83 x 52 (63)
- Panel przedni - blacha stalowa lakierowana proszkowo w kolorze RAL 7035, uchwyty - blacha stalowa lakierowana proszkowo w kolorze RAL 7035
- Waga: 1U - 0,9 kg, 2U - 1,15 kg
- Zakres dostawy: 1 panel, 5 przewodnic, elementy mocujące

Panel 19" z przewodnikami kabli z tworzywa sztucznego NWS-FP/KFB/K

- Umożliwia poziome prowadzenie kabli (szczególnie miedzianych)
- Wymiary uchwytu: wys. x głęb. (mm) 27 (29) x 54
- Panel przedni - blacha stalowa lakierowana proszkowo w kolorze RAL 7035, uchwyty - tworzywo sztuczne
- Waga: 0,5 kg
- Zakres dostawy: 1 panel, 5 przewodnic, elementy mocujące

Panel zaślepiający 19" z przepustem szczotkowym NWS-FPD/BUE/19/

- Umożliwia wprowadzenie / wyprowadzenie kabli
- Wielkość przepustów:
1U: 16 x 450 mm, 1 szczotka wys. 15 mm
2U: 50 x 450 mm, 2 szczotki wys. 25 mm
- Posiada duże zaokrąglone wycięcia
- Dwa typy: z uchwytami przednimi i bez uchwytów
- Materiał: panel przedni - blacha stalowa lakierowana proszkowo w kolorze RAL 7035, grzbiet szczotki - termoplastyczny kauczuk, szczotki - poliamid
- Zakres dostawy: 1 panel, elementy mocujące, 1 lub 2 szczotki (zależnie od typu)

Prowadnica kablowa NWS-KF

- Służą do poziomego ułożenia kabli
- Montowane na uchwytach paneli przednich
- Materiał: pręt - niklowany mosiądz, prowadnice - Polyamid (PA6)
- Zakres dostawy: 1 pręt, 5 prowadnic, 2 śruby z płaskimi główkami

Panel montażowy 19" NWS-.HE/MO/PL

- Umożliwia montaż komponentów innych niż standard 19"
- Mocowany na szynach 19"
- Materiał: blacha stalowa ocynkowana
- Waga: 1,1 kg - 3U
 2,1 kg - 6U
 3,1 kg - 9U
- Zakres dostawy: 1 panel montażowy, elementy mocujące

Rynna kablowa 19" NWS-KW/19/2HE

- Umożliwia poprzeczne ułożenie przewodów wewnątrz szaf i wychodzących z innych szaf
- Montowany na szynach 19" przodem lub tyłem
- Wysokość użytkowa 2U
- Materiał: aluminium lakierowane proszkowo w kolorze RAL 7035
- Waga: 0,6 kg
- Zakres dostawy: 1 panel z korytkiem, elementy mocujące

Informacje techniczne

Rynna kablowa grzebieniowa 19" NWS-KW/AN/19/2HE

- Umożliwia poprzeczne ułożenie i rozdział przewodów wewnątrz szaf i wychodzących z innych szaf
- Montowany na szynach 19" przodem lub tyłem
- Wysokość użytkowa 2U
- Materiał: aluminium lakierowane proszkowo w kolorze RAL 7035
- Waga: 0,35 kg
- Zakres dostawy: 1 panel z korytkiem, elementy mocujące

Panel 19" z wieszakami kierunkowymi NWS-FP/7UML/19/1HE

- Umożliwia prowadzenie kabli światłowodowych oraz zmianę ich kierunku
- Ogranicza skręcanie się i umożliwia gromadzenie nadmiaru rezerwowego kabla
- Montaż na 19" szynach
- 7 wieszaków powlekanych gumą
- Wysokość użytkowa 1U
- Materiał: aluminium lakierowane proszkowo w kolorze RAL 7035
- Waga: 0,4 kg
- Zakres dostawy: 1 panel, 7 wieszaków, elementy mocujące

Półka kablowa 19" - głębokość 400 mm NWS-KW/19/2HE/T400

- Służy do układania nadmiaru rezerwowego kabli
- Montowana na 19" szynach przednich i tylnych
- Wysokość użytkowa 2U
- Może być wykorzystywana jako półka na dokumenty i inne akcesoria
- Maksymalne obciążenie statyczne: 50 kg (obciążenie powierzchniowe)
- Materiał: blacha stalowa lakierowana proszkowo w kolorze RAL 7035
- Waga: 4,8 kg
- Zakres dostawy: 1 półka kablowa, elementy mocujące

Listwa wsporcza, grzebieniowa 19" - dwustronna NWS-KBL/B19

- Umożliwia mocowanie i rozdział kabli na wejściu/wyjściu szafki
- Mocowanie kabli za pomocą opasek kablowych
- Montaż na 19" szynach
- Materiał: blacha stalowa lakierowana proszkowo w kolorze RAL 7035
- Waga: 0,7 kg
- Zakres dostawy: 1 listwa wsporcza, osprzęt montażowy

Kieszonka na dokumenty NWS-DO/A4/HF

- Do przechowywania dokumentów formatu A4
- Montaż przy pomocy taśm klejących
- Materiał: tworzywo sztuczne w kolorze szarym
- Waga: 115 g
- Zakres dostawy: 1 kieszonka, dwustronna taśma klejąca

Szyna uziemienia (wyrównania potencjału) NWS-ERDS

- Wykorzystywana jako centralny punkt uziemienia
- Wysokość użytkowa: 1U - do montażu na szynach 19" oraz 443 mm - do montażu w pozycji pionowej
- Liczba zacisków: 60 X 16 mm²
- Waga: 0,3 kg
- Zakres dostawy: 1 szyna uziemienia, 2 izolatory, osprzęt montażowy

Skrzynka zasilania NWS-PU

- Umożliwia montaż aparatury modułowej na szynie TS 35 mm
- Budowa otwarta lub zamknięta
- Montaż na szynach 19"
- Wysokość użytkowa: 4U
- Zdemontowany panel przedni do samodzielnego wykonania połączenia uziemiającego
- Pojemność: 21 modułów (17,5 mm), wysokość wycięcia 45 mm
- Stopień ochrony IP30 - od strony przedniej
- Klasa ochronności: I
- Wykonanie zgodne z normami EN 60439, EN 50298
- Napięcie znamionowe: 230/400 V, 50 Hz
- Napięcie izolacji: 400 V
- Dla sieci typu: TN, TT, IT
- Tylko do wewnętrznego montażu
- Aluminiowa szyna 35 X 7 mm. Nie należy obciążać szyny więcej niż 6 kg
- Maksymalna temperatura pracy 70°C w skrzynce
- Maksymalne dopuszczalne straty mocy aparatury zamontowanej w skrzynce: 40 W
- Materiał: skrzynka - stal lakierowana proszkowo w kolorze RAL 7035
szyna - aluminium
- Waga: 2,9 kg
- Zakres dostawy: 1 skrzynka, 1 panel przedni, 1 szyna TS 35mm, 1 pokrywa, elementy mocujące



Informacje techniczne

Półka stała 19", mocowanie jednostronne NWS-FFE/19/2HE

- Służy jako podstawa dla urządzeń standardu innego niż 19"
- Montaż na 19" szynie przedniej
- Wysokość użytkowa: 2U
- Wymiary wewnętrzne szer. x głęb.: 432 x 157 mm, 432 x 382 mm
- Maksymalne obciążenie statyczne: 25 kg (obciążenie powierzchniowe)
- Materiał: blacha stalowa lakierowana proszkowo w kolorze RAL 7035
- Głęb. półki (mm) 180 250 400
- Powierzchnia półki szer. x gł. (mm) 432 x 157 432 x 227 432 x 382
- Waga(kg) ok. 1,4 2,6 3,2
- Zakres dostawy: 1 półka, elementy mocujące

Półka stała 19", mocowanie dwustronne NWS-FFD/19/2HE

- Służy jako podstawa dla urządzeń standardu innego niż 19"
- Montaż na 19" szynie przedniej i tylnej
- Tylny kątownik z płynną regulacją głębokości mocowania na tylnej szynie 19"
- Wysokość użytkowa: 2U
- Maksymalne obciążenie statyczne: 50 kg (obciążenie powierzchniowe)
- Waga: głębokość 382 mm - 4 kg, głębokość 572 mm - 6 kg, głębokość 722 mm - 7,25 kg
- Zakres dostawy: 1 półka, elementy mocujące
- Materiał: blacha stalowa lakierowana proszkowo w kolorze RAL 7035
- Głęb. (mm) 400 600 740
- Odległość uchwytów (mm) 370-544 380-405, 437-735 480-880
- mocujących pomiędzy przednimi i tylnymi szynami 19" (rozstaw szyn)
- Powierzchnia półki szer. x gł. (mm) 426 x 382 426 x 572 426 x 722
- Waga(kg) ok. 4 6 7,25
- Zakres dostawy: 1 półka, elementy mocujące

Półka wysuwana 19" NWS-FAD/19/2HE

- Służy jako podstawa dla urządzeń standardu innego niż 19"
- Montaż na 19" szynie przedniej i tylnej
- Tylny kątownik z płynną regulacją głębokości mocowania na tylnej szynie 19"
- Przy głębokości 740 mm wyciąg półki 600 mm
- Wysokość użytkowa: 2U
- Wymiary wewnętrzne szer. x głęb.: 400 x 396 mm, 400 x 585 mm, 400 x 740 mm
- Maksymalne obciążenie statyczne: 50 kg (obciążenie powierzchniowe)
- Waga: głębokość 396 mm - 5,6 kg, głębokość 585 mm - 8,3 kg, głębokość 740 mm - 9,75 kg
- Zakres dostawy: 1 półka, elementy mocujące
- Materiał: blacha stalowa lakierowana proszkowo w kolorze RAL 7035
- Głęb. (mm) 400 600 740
- Odległość uchwytów (mm) 365-530 490-660 657-698, 726-769
- mocujących pomiędzy przednimi i tylnymi szynami 19" (rozstaw szyn)
- Powierzchnia półki szer. x gł. (mm) 400 x 396 400 x 585 400 x 740
- Waga(kg) ok. 5,6 8,3 9,75
- Zakres dostawy: 1 półka, elementy mocujące

Szuflada 19", mocowanie dwustronne NWS-FFS/T400

- Do przechowywania dokumentacji, akcesoriów, osprzętu zapasowego itp.
- Montaż na 19" szynie przedniej i tylnej
- Wysokość użytkowa: 1U, 2U
- Wymiary wewnętrzne szer. x głęb.: 448 x 400 mm
- Maksymalne obciążenie statyczne: 50 kg (obciążenie powierzchniowe)
- Materiał: blacha stalowa lakierowana proszkowo w kolorze RAL 7035
- Waga: wysokość użytkowa 1U - 4,9 kg, wysokość użytkowa 2U - 6 kg
- Zakres dostawy: 1 szuflada, elementy mocujące

Listwa zasilająca 19" NWS-STL/19/7F

- Montaż na szynach 19"
- Wysokość użytkowa: 1U
- Ukośne osadzenie gniazd
- Długość przewodu z wtyczką: 2 m, HO5VV-F3G 1,5 mm²
- Wtyczki z bolcem ochronnym 16 A / 230 V AC
- Zintegrowany wyłącznik
- Materiał: obudowa z aluminium
- Zakres dostawy: 1 listwa z gniazdami i przewodem zasilającym, elementy mocujące

Informacje techniczne

Listwa zasilająca 19" z ochroną przeciwprzepięciową klasy D i wył. SPD-STL

	SPD-STL/19/7F-S/BL(UTE)	SPD-STL/19/5F-S/BL/F
Elektryczne		
Wykonanie zgodne z	IEC 61643-1+A1 / EN 61643-11	IEC 61643-1+A1 / EN 61643-11
Ochrona zgodnie z	T3 / III	T3 / III
Ochrona klasy D typ/stoień ochrony	255 V / 50 Hz	255 V / 50 Hz
Prąd znamionowy	16 A	16 A
Dobezpieczenie automat./topik	B 16 / 16 A gG	B 16 / 16 A gG
Napięcie szczytowe	5 kV	5 kV
Poziom ochrony przy nap. szczytowym	sym./asym. (PE)	1,5 kV / 1 kV
Zwarciowa zdolność łączeniowa	6 kA _{eff}	6 kA _{eff}
Filtr	-	
Mechaniczne		
Wymiary	19" x 1HE x 44 mm	19" x 1HE x 44 mm
Waga	-	-
Dopuszczalna temperatura otoczenia	-5°C do +25°C	-5°C do +25°C
Długość przewodu zasilającego	IP20	IP20
Długość przewodu połączeniowego	2,5 m	2,5 m

Wymiary (mm)

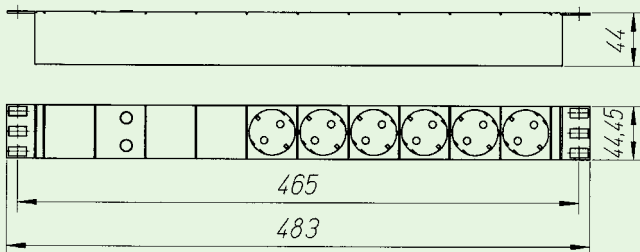

Tłumienie

Asymetryczne (PE)

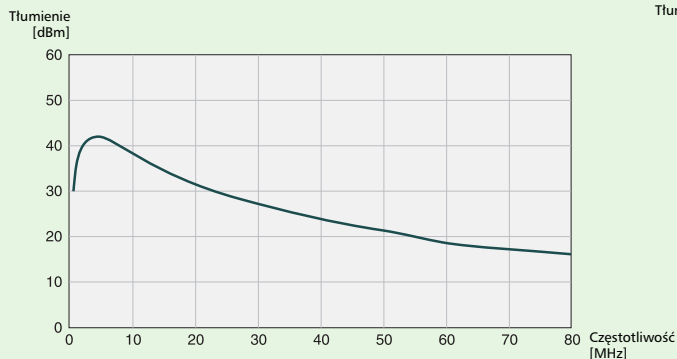

Symetryczne

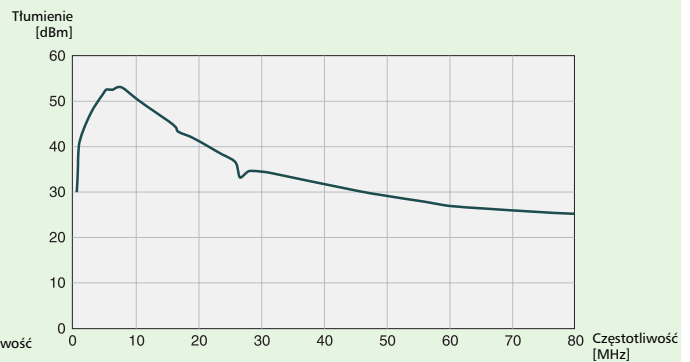

Schemat elektryczny

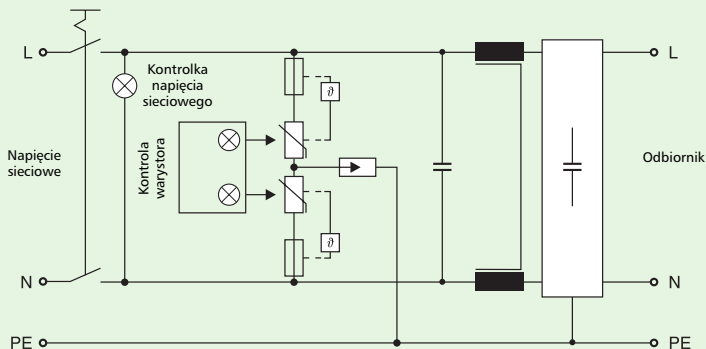

Informacje techniczne

Oświetlenie z wyłącznikiem i gniazdem mocowane na magnes NWS-SRL/S/ST/MG

- Szybkie mocowanie na magnes w dowolnym miejscu szafki
- Napięcie znamionowe: 230 V, 50 Hz
- Zintegrowane gniazdo o obciążalności 16 A
- Energooszczędna świetlówka 11W (gniazdo G23, długość 214 mm)
- Wykonanie zgodne z normą VDE
- Wymiary (dł. x szer. x wys.): 355 x 66 x 70mm
- Materiał: obudowa - tworzywo sztuczne
- Waga: 1 kg
- Zakres dostawy: 1 listwa oświetleniowa z gniazdem i przewodem zasilającym

Oświetlenie z wyłącznikiem 19" NWS-SRL/S/19

- Oświetlenie z wyłącznikiem instalowane na szynach 19"
- Możliwość instalacji w szafkach ściennych i szafkach stojących
- Zintegrowany wyłącznik
- Lampa energooszczędna 8W, gniazdo G5, długość 300 mm
- Napięcie zasilania 230 V / 50 Hz
- Możliwość podłączenia wyłącznika drzwiowego
- Klasa ochronności: I
- Stopień ochrony: IP20
- Wymiary: szer. 19", wys. 1U
- Materiał: kątownik: blacha stalowa lakierowana proszkowo w kolorze RAL 7035
oświetlenie: blacha stalowa lakierowana w kolorze białym
- Waga: 1,7 kg
- Zakres dostawy: 1 kątownik montażowy, 1 płaskownik do instalacji wył. drzwiowego, 1 lampa, elementy mocujące

Kątownik do instalacji wyłącznika drzwiowego NWS-HW/TKT

- Kątownik do instalacji wyłącznika drzwiowego do szaf bez oświetlenia z wyłącznikiem
- Możliwość zastosowania prostego wyłącznika drzwiowego (krawcowego) Moeller serii LS-Titan: LS-11 (styki zwierny i rozwierny)
- Możliwość instalacji w szafkach ściennych i szafkach stojących
- Wysokość zabudowy: 1U
- Materiał: blacha stalowa lakierowana proszkowo w kolorze RAL 7035
- Waga: 0,1 kg
- Zakres dostawy: 1 kątownik, 1 płaskownik do instalacji wył. drzwiowego, elementy mocujące

Wyłącznik drzwiowy NWS-TKT

- Służy do automatycznego włączenia/wyłączenia oświetlenia przy otwarciu/zamknięciu drzwi
- Do włączania grzania/chłodzenia przy otwarciu drzwi szafki
- Do kontroli zamknięcia drzwi
- Napięcie pracy: 230 V AC / 6 A
- Stopień ochrony: IP65
- Kabel z wtyczką do podłączenia do listwy oświetlającej szafkę
- Wymiary (dł. x szer. x wys.): 76 x 31 x 33,5mm
- Materiał: tworzywo sztuczne
- Zakres dostawy: 1 kontakt drzwiowy, 1 kabel połączeniowy, elementy mocujące

Informacje techniczne

Puszka instalacyjna NWS-VD/LUE

- Puszka służy do podłączenia wszystkich wentylatorów oraz termostatu. Montowana wewnątrz szafy
- Zakres dostawy: 1 puszka, 1 kabel do termostatu, 1 przewód ochronny, elementy mocujące

Wentylator NWS-EB/LUE

- Do aktywnej wentylacji szafy
- Montowany w 4/8 otworach płyty górnej i / lub dolnej
- Posiada kratkę ochronną zgodnie z normą EN 294
- Napięcie zasilania: 230 V / 50 Hz
- Wydajność przy niezakłóconym przepływie powietrza: 160 m³/h
- Poziom hałas: 45 dB
- Pobór mocy: 19 W
- Prędkość obrotowa: 2850 obr / min.
- Temperatura pracy: -10 do +70 °C
- Materiał: obudowa i wiatrak z metalu, kratka ochronna z tworzywa sztucznego
- Komplet zawiera: 1 wiatrak, 1 kratkę ochronną, przewody połączeniowe

Wkład filtra NWS-ER/FI

- Montowany do płyty podłogowej i/lub do cokołu ze szczelinami
- Wielkość mikroszczelin filtra: do 20 µm
- Komplet zawiera: 2 wkłady filtra

Moduł wentylatorowy 19" NWS-LUE/SCH

- Do aktywnej wentylacji szaf
- Zastosowanie w dolnej części szaf za filtrem
- Montaż na szynach 19"
- Wysokość użytkowa: 1U
- 3 wentylatory z lampką kontrolną
- Dane techniczne wentylatora:
 - Napięcie znamionowe: 230 V, 50 Hz
 - Wydajność: 160m³/h
 - Poziom hałas: 46 dB
- Moc: 19 W
- Zakres dostawy: 1 19" moduł wentylacyjny, 1 kabel zasilania, elementy mocujące

Termostat - zestyk zwierny NWS-TH/ESB/SK

- Służy do załączania i wyłączania wentylacji
- Zakres pomiarowy temperatury: 0 do +60°C
- Stopień ochrony: IP20
- Wykonany zgodnie z: EN 50082, EN 55014, EN 60555
- Zestyk zwierny 6A (1A) 250 V / 50 Hz
- Podłączenie: 2 biegunowy zacisk maks. 2,5 mm²
- Komplet zawiera: 1 termostat, elementy mocujące

Termostat - zestyk zwierny i rozwierny NWS- TH/ESB/WK

- Służy do załączania i wyłączania ogrzewania
- Zakres pomiarowy temperatury: +10 do +60°C
- Stopień ochrony: IP20
- Wykonany zgodnie z: EN 50082, EN 55014, EN 60555
- Zestyk przełączny
 - zestyk rozwierny: 10 A (4 A) 250 V / 50 Hz
 - zestyk zwierny: 5 A (2 A) 250 V / 50 Hz
- Podłączenie: 4 biegunowy zacisk maks. 2,5 mm²
- Komplet zawiera: 1 termostat, elementy mocujące

Informacje techniczne

Kable typu skrętka - oznaczenia

Moeller ISO/IEC 11801: 2002

UTP U/UTP

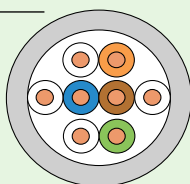

SUTP F/UTP

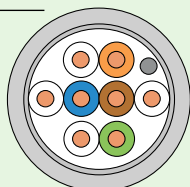

CSUTP SF/UTP

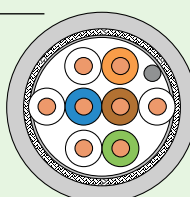

UTP U/UTP

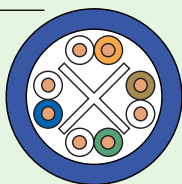

USTPD U/FTP

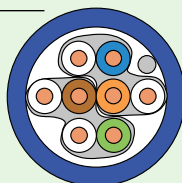

CSTPD S/FTP

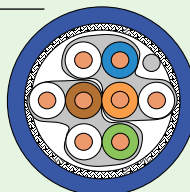

CSTP S/FTP

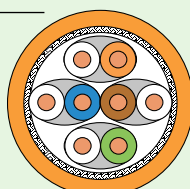

C S TP D

ekranowanie par typu S
(dwie pary jednym odcinkiem folii)

Twisted Pair (skrętka)

ekranowanie poszczególnych par

U - nieekranowany

S - ekran z folii

ekranowanie zewnętrzne kabla

U - nieekranowany

S - ekran z folii

C - ekran z oplotu miedzianego

CS - ekran z folii i oplotu

Informacje techniczne

Kat. 5e, U/UTP, nieekranowany, DNW-VK/5E/UTP/24-4P

- Wykorzystanie jako kabel do okablowania kampusowego, pionowego i poziomego
- **Spełnia protokoły i normy**
EIA/TIA 568A; ISO/IEC 11801 2nd ed.: IEC 61156-5; EN 50173 2nd ed.; EN 50288-3-1
- **Odporność ogniowa wg:**
PVC: IEC 60332-1
FRNC-B: IEC 60332-1; IEC 60754-2; IEC 61034

Wykonanie

Przewód	drut miedziany, żyła Ø 0,5 mm (AWG24)
Izolacja	polietylen, Ø 0,9 mm
Skęcianie	2 przewody w parę
Ilość par w kablu	4 skręcone pary
Powłoka izolacji	PVC, FRNC, kolor szary RAL7035

Dane techniczne

Mechaniczne	PVC	FRNC-B
Grubość zewnętrzna kabla	5,0 mm	5,0 mm
Wydzielanie ciepła		
MJ/km	365	336
kWh/m	0,101	0,093
Waga	35 kg/km	36 kg/km
Waga miedzi	17,5 kg/km	17,5 kg/km
Max. siła naprężenia podczas instalacji	80 N	80 N
Promień gięcia		
bez obciążenia	≥ 20 mm	≥ 20 mm
z obciążeniem	≥ 40 mm	≥ 40 mm
Zakres temperatur składowania	-20°C do +60°C	-20°C do +60°C
pracy	0°C do +50°C	0°C do +50°C

Elektryczne (przy 20°C ± 5°C)

Rezystancja pętli prądu stałego	≤ 192 Ω/km	Prędkość propagacji (wsp. NVP)	ok. 67%
Rezystancja niezrównoważenia	≤ 2%	Delay (opóźnienie sygnału)	≤ 535 ns/100m
Oporność izolacji (500 V)	≥ 2000 MΩ x km	Delay Skew (różnica czasu między parą przynoszącą sygnały najwolniej a parą przesyłającą je najszybciej)	≤ 20 ns/100m
Pojemność robocza przy 800 Hz	nom. 48 nF/km	Napięcie próbne (DC, 1 min.) żyła/żyła	1000 V
Asymetria pojemności torów transmisyjnych względem ziemi	≤ 1500 pF/km		
Impedancja charakterystyczna (1-100 MHz)	(100 ± 15) Ω		

f	Tłumienie		NEXT		PS-NEXT		ACR		PS-ACR		ELFEXT		PS-ELFEXT		Tłumienie fali odbitej
(MHz)	max.	nom.	min.	nom.	min.	nom.	min.	nom.	min.	nom.	min.	nom.	min.	nom.	(dB)
1	2	1,9	65	71	62	68	63,3	69,1	60,3	66,1	64	68	61	65	20
4	3,9	3,7	56	62	53	59	52,4	58,3	49,4	55,3	52	56	49	53	23
10	6,3	6,0	50	56	47	53	44,0	50,0	41,0	47,0	44	48	41	45	25
16	8,0	7,6	47	53	44	50	39,3	45,4	36,3	42,4	40	44	37	41	25
20	9,0	8,5	46	51	43	48	36,8	42,5	33,8	39,5	38	42	35	39	25
31,2	11,4	10,7	43	49	40	46	31,5	38,3	28,5	35,3	34	38	31	35	24
62,5	16,5	15,7	38	44	35	41	21,9	28,3	18,9	25,3	28	32	25	29	22
100	21,3	19,8	35	41	32	38	14,0	21,2	11,0	18,2	24	28	21	25	20
125		22,3		40		37		17,7		14,7		26		23	19
155,5		24,2		38		35		13,8		10,8		24		21	
175		25,7		37		34		11,3		8,3		23		20	
200		27,5		36		33		8,5		5,5		22		19	
250		29,2		35		32		5,8		2,8		20		17	
300		32,0		34		31		2,0		-1,0		16		13	

Informacje techniczne

Kat. 5e, F/UTP, ekran z folii, DNW-VK/5E/SUTP/24-4P

- Wykorzystanie jako kabel do okablowania kampusowego, pionowego i poziomego
- **Spełnia protokoły i normy**
EN 50173-1; EN 50288-3-1;
ISO/IEC 11801; IEC 61156-5; TIA/EIA-568-B.2
- **Odporność ogniowa wg:**
PVC: IEC 60332-1
FRNC-B: IEC 60332-1; IEC 60754-2; IEC 61034

Wykonanie

Przewód	drut miedziany, żyła \varnothing 0,51 mm (AWG24)
Izolacja	polietylen, \varnothing 1,0 mm
Skręcanie	2 przewody w parę
Ilość par w kablu	4 skręcone pary
Powłoka izolacji	PVC, FRNC, kolor szary RAL7035

Dane techniczne

Mechaniczne	PVC	FRNC-B
Grubość zewnętrzna kabla	5.9 mm	5.9 mm
Wydzielanie ciepła		
MJ/km	430	396
kWh/m	0.119	0.110
Waga	36 kg/km	37 kg/km
Waga miedzi	19.8 kg/km	19.8 kg/km
Max. siła naprężenia podczas instalacji	80 N	80 N
Promień gięcia		
bez obciążenia	≥ 25 mm	≥ 25 mm
z obciążeniem	≥ 50 mm	≥ 50 mm
Zakres temperatur składowania	-20°C do + 60°C	-20°C do + 60°C
pracy	0°C do + 50°C	0°C do + 50°C

Elektryczne (przy 20°C \pm 5°C)

Rezystancja pętli prądu stałego	$\leq 190 \Omega/\text{km}$	Delay Skew (różnica czasu między parą przenoszącą sygnały najwolniej a parą przesyłającą je najszybciej)	$\leq 20 \text{ ns}/100\text{m}$
Rezystancja niezrównoważenia	$\leq 2\%$		
Oporność izolacji (500 V)	$\geq 2000 \text{ M}\Omega \times \text{km}$	Napięcie próbne (DC, 1 min.)	
Pojemność robocza przy 800 Hz	nom. 48 nF/km	żyła/żyła	1000 V
Asymetria pojemności torów transmisyjnych względem ziemi	$\leq 1500 \text{ pF}/\text{km}$	Impedancja sprzężeniowa przewodów	
Impedancja charakterystyczna (1-100 MHz)	(100 \pm 15) Ω	przy 1 MHz	$\leq 50 \text{ m}\Omega/\text{m}$
Prędkość propagacji (wsp. NVP)	ok. 67%	przy 10 MHz	$\leq 100 \text{ m}\Omega/\text{m}$
Delay (opóźnienie sygnału)	$\leq 535 \text{ ns}/100\text{m}$	przy 30 MHz	$\leq 200 \text{ m}\Omega/\text{m}$

f	Tłumienie		NEXT		PS-NEXT		ACR		PS-ACR		ELFEXT		PS-ELFEXT		Tłumienie fali odbitej
(MHz)	(dB/100m)		(dB)		(dB)		(dB/100m)		(dB/100m)		(dB/100m)		(dB/100m)		(dB)
	max.	nom.	min.	nom.	min.	nom.	min.	nom.	min.	nom.	min.	nom.	min.	nom.	min.
1	2	1,9	65	71	62	68	63,3	69,1	60,3	66,1	64	68	61	65	20
4	3,9	3,7	56	62	53	59	52,4	58,3	49,4	55,3	52	56	49	53	23
10	6,3	6,0	50	56	47	53	44,0	50,0	41,0	47,0	44	48	41	45	25
16	8,0	7,6	47	53	44	50	39,3	45,4	36,3	42,4	40	44	37	41	25
20	9,0	8,5	46	51	43	48	36,8	42,5	33,8	39,5	38	42	35	39	25
31,2	11,4	10,7	43	49	40	46	31,5	38,3	28,5	35,3	34	38	31	35	24
62,5	16,5	15,7	38	44	35	41	21,9	28,3	18,9	25,3	28	32	25	29	22
100	21,3	19,8	35	41	32	38	14,0	21,2	11,0	18,2	24	28	21	25	20
125		22,3		40		37		17,7		14,7		26		23	19
155,5		24,2		38		35		13,8		10,8		24		21	
175		25,7		37		34		11,3		8,3		23		20	
200		27,5		36		33		8,5		5,5		22		19	
250		29,2		35		32		5,8		2,8		20		17	
300		32,0		34		31		2,0		-1,0		16		13	

Informacje techniczne

Kat. 5e, SF/UTP, ekran z folii z opłotem, DNW-VK/5E/CSUTP/24-4P

- Wykorzystanie jako kabel do okablowania kampusowego, pionowego i poziomego
- Spełnia protokoły i normy
EN 50173-1; EN 50288-2-1;
ISO/IEC 11801; IEC 61156-5; TIA/EIA-568-B.2
- Odporność ogniowa wg:
PVC: IEC 60332-1
FRNC-B: IEC 60332-1; IEC 60754-2; IEC 61034

Wykonanie

Przewód	drut miedziany, żyła \varnothing 0,51 mm (AWG24)
Izolacja	polietylen, \varnothing 1,1 mm
Skręcanie	2 przewody w parę
Ilość par w kablu	4 skręcone pary
Ekranowanie kabla	Aluminiowa folia estrofolowa, ocynkowany przewód uziemiający (AWG26), opłot miedziany ocynkowany (stopień pokrycia > 40%)
Powłoka izolacji	PVC, FRNC, kolor szary RAL7035

Dane techniczne

Mechaniczne	PVC	FRNC-B
Grubość zewnętrzna kabla	6,4 mm	6,4 mm
Wydzielanie ciepła MJ/km	474	433
kWh/m	0.132	0.120
Waga	46 kg/km	47 kg/km
Waga miedzi	27 kg/km	27 kg/km
Max. siła naprężenia podczas instalacji	120 N	120 N
Promień gięcia bez obciążenia	≥ 25 mm	≥ 25 mm
z obciążeniem	≥ 50 mm	≥ 50 mm
Zakres temperatur składowania	-20°C do +60°C	-20°C do +60°C
pracy	0°C do +50°C	0°C do +50°C

Elektryczne (przy 20°C \pm 5°C)

Rezystancja pętli prądu stałego	$\leq 190 \Omega/\text{km}$	Delay Skew (różnica czasu między parą przynoszącą sygnały najwolniej a parą przesyłającą je najszybciej)	$\leq 20 \text{ ns}/100\text{m}$
Rezystancja niezrównoważenia	$\leq 2\%$	Napięcie próbne (DC, 1 min.) żyła/żyła i żyła/ekran	1000 V
Oporność izolacji (500 V)	$\geq 2000 \text{ M}\Omega \times \text{km}$	Impedancja sprzężeniowa przewodów przy 1 MHz	$\leq 15 \text{ m}\Omega / \text{m}$
Pojemność robocza przy 800 Hz	nom. 48 nF/km	przy 10 MHz	$\leq 10 \text{ m}\Omega / \text{m}$
Asymetria pojemności torów transmisyjnych względem ziemi	$\leq 1500 \text{ pF}/\text{km}$	przy 30 MHz	$\leq 30 \text{ m}\Omega / \text{m}$
Impedancja charakterystyczna (1-100 MHz) (100 \pm 15) Ω		przy 100 MHz	$\leq 60 \text{ m}\Omega / \text{m}$
Prędkość propagacji (wsp. NVP)	ok. 67%		
Delay (opóźnienie sygnału)	$\leq 535 \text{ ns}/100\text{m}$		

f	Tłumienie		NEXT		PS-NEXT		ACR		PS-ACR		ELFEXT		PS-ELFEXT		Tłumienie fali odbitej
(MHz)	(dB/100m)		(dB)		(dB)		(dB/100m)		(dB/100m)		(dB/100m)		(dB/100m)		(dB)
	max.	nom.	min.	nom.	min.	nom.	min.	nom.	min.	nom.	min.	nom.	min.	nom.	min.
1	2	1,9	65	71	62	68	63,3	69,1	60,3	66,1	64	68	61	65	20
4	3,9	3,7	56	62	53	59	52,4	58,3	49,4	55,3	52	56	49	53	23
10	6,3	6,0	50	56	47	53	44,0	50,0	41,0	47,0	44	48	41	45	25
16	8,0	7,6	47	53	44	50	39,3	45,4	36,3	42,4	40	44	37	41	25
20	9,0	8,5	46	51	43	48	36,8	42,5	33,8	39,5	38	42	35	39	25
31,2	11,4	10,7	43	49	40	46	31,5	38,3	28,5	35,3	34	38	31	35	24
62,5	16,5	15,7	38	44	35	41	21,9	28,3	18,9	25,3	28	32	25	29	22
100	21,3	19,8	35	41	32	38	14,0	21,2	11,0	18,2	24	28	21	25	20
125		22,3		40		37		17,7		14,7		26		23	19
155,5		24,2		38		35		13,8		10,8		24		21	
175		25,7		37		34		11,3		8,3		23		20	
200		27,5		36		33		8,5		5,5		22		19	
250		29,2		35		32		5,8		2,8		20		17	
300		32,0		34		31		2,0		-1,0		16		13	

Informacje techniczne

Kat. 6, U/UTP, nieekranowane, DNW-VK/6/UTP/23-4P

- Wykorzystanie jako kabel do okablowania kampusowego, pionowego i poziomego
- Spełnia protokoły i normy
EIA/TIA-568-B.2-1 6/2002; ISO/IEC 11801 2nd ed.; EN 50173-1; IEC 61156-5; EN 50288-6-1
- Odporność ogniowa wg:
PVC: IEC 60332-1
FRNC-B: IEC 60332-1; IEC 60754-2; IEC 61034

Wykonanie

Przewód	drut miedziany, żyła \varnothing 0,56 mm (AWG23)
Izolacja	polietylen, \varnothing 1,0 mm
Skręcanie	2 przewody w parę
Ilość par w kablu	4 skręcone pary
Powłoka izolacji	PVC, kolor biały RAL 5012

Dane techniczne

Mechaniczne	PVC	FRNC-B
Grubość zewnętrzna kabla	6,2 mm	6,2 mm
Wydzielanie ciepła		
MJ/km	358	329
kWh/m	0,099	0,091
Waga	39 kg/km	40 kg/km
Waga miedzi	18 kg/km	18 kg/km
Max. siła naprężenia podczas instalacji	80 N	80 N
Promień gięcia		
bez obciążenia	≥ 25 mm	≥ 25 mm
z obciążeniem	≥ 50 mm	≥ 50 mm
Zakres temperatur składowania	-20°C do + 60°C	-20°C do + 60°C
pracy	0°C do + 50°C	0°C do + 50°C

Elektryczne (przy 20°C \pm 5°C)

Rezystancja pętli prądu stałego	$\leq 176 \Omega/\text{km}$	Prędkość propagacji (wsp. NVP)	ok. 67%
Rezystancja niezrównoważenia	$\leq 2\%$	Delay (opóźnienie sygnału)	$\leq 535 \text{ ns}/100\text{m}$
Oporność izolacji (500 V)	$\geq 5000 \text{ M}\Omega \times \text{km}$	Delay Skew (różnica czasu między parą przynoszącą sygnały najwolniej a parą przesyłającą je najszybciej)	$\leq 20 \text{ ns}/100\text{m}$
Pojemność robocza przy 800 Hz	nom. 48 nF/km	Napięcie próbne (DC, 1 min.) żyła/żyła	1000 V
Asymetria pojemności torów transmisyjnych względem ziemi	$\leq 1500 \text{ pF}/\text{km}$		
Impedancja charakterystyczna (1-100 MHz)	(100 \pm 15) Ω		
(100-250 MHz)	(100 \pm 22) Ω		

f	Tłumienie		NEXT		PS-NEXT		ACR		PS-ACR		ELFEXT		PS-ELFEXT		Tłumienie fali odbitej
(MHz)	max.	nom.	min.	nom.	min.	nom.	min.	nom.	min.	nom.	min.	nom.	min.	nom.	(dB)
1	2,1	1,9	74	78	72	75	72	76,1	70	73,1	68	82	65	80	20
4	3,8	3,8	65	69	63	66	61,2	65,2	59,2	62,2	56	70	53	68	23
10	6	6	59	63	57	60	53	57	51	54	48	62	45	60	25
16	7,6	7,6	56	60	54	57	48,4	52,3	46,4	49,3	44	58	41	56	25
20	8,5	8,5	55	59	53	56	46,5	50	44,5	47	42	56	39	54	25
31,2	10,7	10,7	52	56	50	53	41,3	45	39,3	42	38	52	35	50	23,6
62,5	15,5	15,1	47	51	45	48	31,5	36	29,5	33	32	46	29	44	21,5
100	19,9	19,1	44	48	42	45	24,1	28,9	22,1	25,9	28	42	25	40	20,1
125	22,5	21,3	43	47	41	44	20,5	25,2	18,5	22,2	26	40	23	38	19,5
155,5	25,4	23,8	42	45	40	42	16,6	21,3	14,6	18,3	24	38	21	36	18,8
175	27,1	25,3	41	44	39	41	13,9	19,1	11,9	16,1	23	37	20	35	18,4
200	29,2	27	40	44	38	41	10,8	16,5	8,8	13,5	22	36	19	34	18
250	33	32	38	42	36	39	5	10	2	7	20	34	17	32	17,3
300		36,1		41		38		4,8		1,8		32		30	
400		41,7		39		36		-2,7		-5,7		30		28	

Informacje techniczne

Kat. 6, U/FTP, pary ekranowane folią-typ S, DNW-VK/6/USTPD/23-4P/FRNC/00

- Wykorzystanie jako kabel do okablowania kampusowego, pionowego i poziomego
- **Spełnia protokoły i normy**
EN 50173-1; EN 50288-5-1; ISO/IEC 11801; IEC 61156-5; TIA/EIA-568-B.2
- **Odporność ogniowa wg:**
FRNC-B: IEC 60332-1; IEC 60754-2; IEC 61034

Wykonanie

Przewód	drut miedziany, żyła Ø 0,56 mm (AWG23)
Izolacja	polietylen, Ø 1,35 mm
Skręcanie	2 przewody w parę
Ekranowanie kabla	High Performance-FTP: Aluminiowa folia estrofolowa - opatentowany system ekranowania dwóch par (typ S), ocynkowany przewód uziemiający (AWG26)
Ilość par w kablu	2x2 skręcone pary
Powłoka izolacji	FRNC, kolor biały RAL 5012

Dane techniczne

Mechaniczne	FRNC-B
Grubość zewnętrzna kabla	6,5 mm
Wydzielanie ciepła	
MJ/km	501
kWh/m	0,139
Gewicht	44 kg/km
Cu-Zahl	24 kg/km
Max. siła naprężenia podczas instalacji	100 N
Promień gięcia	
bez obciążenia	≥ 35 mm
z obciążeniem	≥ 70 mm
Zakres temperatur	
składowania	-20°C do + 60°C
pracy	0°C do + 50°C

Elektryczne (przy 20°C ± 5°C)

Rezystancja pętli prądu stałego	≤ 176 Ω/km	Delay Skew (różnica czasu między parą	
Rezystancja niezrównoważenia	≤ 2%	przenoszącą sygnały najwolniej a parą	
Oporność izolacji (500 V)	≥ 2000 MΩ x km	przesyłającą je najszybciej)	≤ 12 ns/100m
Pojemność robocza przy 800 Hz	nom. 43 nF/km	Napięcie próbne (DC, 1 min.)	
Asymetria pojemności torów		żyła/żyła i żyła/ekran	1000 V
transmisyjnych względem ziemi	≤ 1500 pF/km	Impedancja sprzężeniowa przewodów	
Impedancja charakterystyczna		przy 1 MHz	≤ 50 mΩ /m
(1-100 MHz)	(100 ± 15) Ω	przy 10 MHz	≤ 100 mΩ /m
(100-250 MHz)	(100 ± 18) Ω	przy 30 MHz	≤ 200 mΩ /m
Prędkość propagacji (wsp. NVP)	ok. 79%	przy 100 MHz	≤ 1000 mΩ /m
Delay (opóźnienie sygnału)	≤ 427 ns/100m		

f	Tłumienie		NEXT		PS-NEXT		ACR		PS-ACR		ELFEXT		PS-ELFEXT		Tłumienie fali odbitej
(MHz)	(dB/100m)		(dB)		(dB)		(dB/100m)		(dB/100m)		(dB/100m)		(dB/100m)		(dB)
	max.	nom.	min.	nom.	min.	nom.	min.	nom.	min.	nom.	min.	nom.	min.	nom.	min.
1	2	1,8	74	100	71	97	71,8	98	68,8	95	67	105	64	105	-
4	3,8	3,4	65	100	62	97	61,2	97	58,2	94	55	105	52	102	27
10	6	5,4	59	100	56	97	53	95	50	92	47	97	44	94	30
16	7,6	6,8	56	100	53	97	48,4	93	45,4	90	43	93	40	90	30
20	8,5	7,7	55	100	52	97	46,5	92	43,5	89	41	91	38	88	30
31,2	10,7	9,6	52	100	49	97	41,3	90	38,3	87	37	87	34	84	30
62,5	15,5	13,7	47	100	44	97	31,5	86	28,5	83	31	81	28	78	30
100	19,9	17,4	44	100	41	97	24,1	83	21,1	80	27	77	24	74	30
125	22,5	19,5	43	95	40	92	20,5	75	17,5	72	25	75	22	72	26
155,5	25,4	21,9	42	94	39	91	16,6	72	13,6	69	23	73	20	70	26
175	27,1	23,3	41	93	38	90	13,9	70	10,9	67	22	72	19	69	25
200	29,2	25	40	92	37	89	10,8	67	7,8	64	21	71	18	68	25
250	33	28,1	38	90	35	87	5	62	2	59	19	69	16	66	24
300		30,9		89		86		58		55		67		64	24
400		38,3		87		84		48		45		64		61	23

Informacje techniczne

Kat. 6, S/FTP, pary ekranowane folią - typ S, z oplotem kabla DNW-VK/6/CSTPD/23-4P/FRNC/00

- Wykorzystanie jako kabel do okablowania kampusowego, pionowego i poziomego
- Spełnia protokoły i normy
EN 50173-1; EN 50288-5-1; ISO/IEC 11801;
IEC 61156-5; TIA/EIA-568-B.2
- Odporność ogniowa wg:
FRNC-B: IEC 60332-1; IEC 60754-2; IEC 61034

Wykonanie

Przewód	drut miedziany, żyła Ø 0,56 mm (AWG23)
Izolacja	polietylen, Ø 1,38 mm
Skęćanie	2 przewody w parę
Ekranowanie par	High Performance-FTP: Aluminiowa folia estrofolowa - opatentowany system ekranowania dwóch par (typ S)
Ilość par w kablu	2x2 skręcone pary
Ekranowanie kabla	miedziany oplot, ocynkowany (ok. 45% pokrycia), ocynkowany przewód uziemiający (AWG26)
Powłoka izolacji	FRNC, kolor niebieski RAL 5012

Dane techniczne

Mechaniczne	FRNC-B
Grubość zewnętrzna kabla	6,9 mm
Wydzielanie ciepła	
MJ/km	517
kWh/m	0,144
Waga	49 kg/km
Waga miedzi	34 kg/km
Max. siła naprężenia podczas instalacji	160 N
Promień gięcia	
bez obciążenia	≥ 40 mm
z obciążeniem	≥ 80 mm
Zakres temperatur	
składowania	-20°C do +60°C
pracy	0°C do +50°C

Elektryczne (przy 20°C ± 5°C)

Rezystancja pętli prądu stałego	≤ 165 Ω/km	Delay Skew (różnica czasu między parą	
Rezystancja niezrównoważenia	≤ 2%	przenoszącą sygnały najwolniej a parą	
Oporność izolacji (500 V)	≥ 2000 MΩ x km	przesyłającą je najszybciej)	≤ 12 ns/100m
Pojemność robocza przy 800 Hz	nom. 43 nF/km	Napięcie próbne (DC, 1 min.)	
Asymetria pojemności torów		żyła/żyła i żyła/ekran	1000 V
transmisyjnych względem ziemi	≤ 1500 pF/km	Impedancja sprzężeniowa przewodów	
Impedancja charakterystyczna		przy 1 MHz	≤ 15 mΩ /m
(1-100 MHz)	(100 ± 15) Ω	przy 10 MHz	≤ 10 mΩ /m
(100-250 MHz)	(100 ± 18) Ω	przy 30 MHz	≤ 50 mΩ /m
Prędkość propagacji (wsp. NVP)	ok. 79%	przy 100 MHz	≤ 150 mΩ /m
Delay (opóźnienie sygnału)	≤ 427 ns/100m		

f	Tłumienie		NEXT		PS-NEXT		ACR		PS-ACR		ELFEXT		PS-ELFEXT		Tłumienie fali odbitej
(MHz)	(dB/100m)		(dB)		(dB)		(dB/100m)		(dB/100m)		(dB/100m)		(dB/100m)		(dB)
	max.	nom.	min.	nom.	min.	nom.	min.	nom.	min.	nom.	min.	nom.	min.	nom.	min.
1	2	1,8	74	100	71	97	71,8	98	68,8	95	67	105	64	105	-
4	3,8	3,4	65	100	62	97	61,2	97	58,2	94	55	105	52	102	27
10	6	5,4	59	100	56	97	53	95	50	92	47	97	44	94	30
16	7,6	6,8	56	100	53	97	48,4	93	45,4	90	43	93	40	90	30
20	8,5	7,7	55	100	52	97	46,5	92	43,5	89	41	91	38	88	30
31,2	10,7	9,6	52	100	49	97	41,3	90	38,3	87	37	87	34	84	30
62,5	15,5	13,7	47	100	44	97	31,5	86	28,5	83	31	81	28	78	30
100	19,9	17,4	44	100	41	97	24,1	83	21,1	80	27	77	24	74	30
125	22,5	19,5	43	95	40	92	20,5	75	17,5	72	25	75	22	72	26
155,5	25,4	21,9	42	94	39	91	16,6	72	13,6	69	23	73	20	70	26
175	27,1	23,3	41	93	38	90	13,9	70	10,9	67	22	72	19	69	25
200	29,2	25	40	92	37	89	10,8	67	7,8	64	21	71	18	68	25
250	33	28,1	38	90	35	87	5	62	2	59	19	69	16	66	24
300		30,9		89		86		58		55		67		64	24
400		38,3		87		84		48		45		64		61	23

Informacje techniczne

Kat. 7, S/FTP, pary ekranowane folią, z oplotem kabla, DNW-VK/7/CSTP/23-4P/FRNC/L

- Wykorzystanie jako kabel do okablowania kampusowego, pionowego i poziomego
- Spełnia protokoły i normy
EN 50173-1; EN 50288-4-1; ISO/IEC 11801;
IEC 61156-5
- Odporność ogniowa wg:
FRNC-B: IEC 60332-1; IEC 60754-2; IEC 61034

Wykonanie

Przewód	drut miedziany, żyła \varnothing 0,56 mm (AWG23)
Izolacja	polietylen, \varnothing 1,35 mm
Skęćanie	2 przewody w parę
Ekranowanie par	Aluminiowa folia estrofolowa
Ilość par w kablu	4 pary (PiMF - Pairs in Metal Foil)
Ekranowanie kabla	miedziany oplot, ocynkowany (ok. 40% pokrycia)
Powłoka izolacji	FRNC, kolor pomarańczowy

Dane techniczne

Mechaniczne	FRNC-B
Grubość zewnętrzna kabla	7,0 mm
Wydzielanie ciepła	
MJ/km	590
kWh/m	0,170
Waga	65 kg/km
Waga miedzi	26 kg/km
Max. siła naprężenia podczas instalacji	110 N
Promień gięcia	
bez obciążenia	≥ 40 mm
z obciążeniem	≥ 80 mm
Zakres temperatur	
składowania	-20°C do + 60°C
pracy	0°C do + 50°C

Elektryczne (przy 20°C \pm 5°C)

Rezystancja pętli prądu stałego	$\leq 165 \Omega/\text{km}$	Delay (opóźnienie sygnału)	$\leq 427 \text{ ns}/100\text{m}$
Rezystancja niezrównoważenia	$\leq 2\%$	Delay Skew (różnica czasu między parą przynoszącą sygnały najwolniej a parą przesyłającą je najszybciej)	$\leq 12 \text{ ns}/100\text{m}$
Oporność izolacji (500 V)	$\geq 5000 \text{ M}\Omega \times \text{km}$	Napięcie próbne (DC, 1 min.) żyła/żyła i żyła/ekran	1000 V
Pojemność robocza przy 800 Hz	nom. 43 nF/km	Impedancja sprzężeniowa przewodów	
Asymetria pojemności torów transmisyjnych względem ziemi	$\leq 1500 \text{ pF}/\text{km}$	przy 1 MHz	$\leq 20 \text{ m}\Omega /\text{m}$
Impedancja charakterystyczna (1-100 MHz)	(100 \pm 15) Ω	przy 10 MHz	$\leq 30 \text{ m}\Omega /\text{m}$
(100-250 MHz)	(100 \pm 18) Ω	przy 30 MHz	$\leq 40 \text{ m}\Omega /\text{m}$
(250-600 MHz)	(100 \pm 25) Ω	przy 100 MHz	$\leq 200 \text{ m}\Omega /\text{m}$
Prędkość propagacji (wsp. NVP)	ok. 79%		

f	Tłumienie		NEXT		PS-NEXT		ACR		PS-ACR		ELFEXT		PS-ELFEXT		Tłumienie fali odbitej
(MHz)	(dB/100m)		(dB)		(dB)		(dB/100m)		(dB/100m)		(dB/100m)		(dB/100m)		(dB)
	Max.	nom.	min.	nom.	min.	nom.	min.	nom.	min.	nom.	min.	nom.	min.	nom.	min.
1	2,0	1,8	75,0	100	75,0	97	73,0	98	73,0	95	93	105	91	105	-
4	3,7	3,4	75,0	100	75,0	97	71,3	97	71,3	94	81	105	79	102	27
10	5,9	5,4	75,0	100	75,0	97	69,1	95	69,1	92	73	97	71	94	30
16	7,4	6,8	75,0	100	75,0	97	67,6	93	67,6	90	69	93	67	90	30
20	8,3	7,7	75,0	100	75,0	97	66,7	92	66,7	89	67	91	65	88	30
31,2	10,4	9,6	75,0	100	75,0	97	64,6	90	64,6	87	63	87	61	84	30
62,5	14,9	13,7	75,0	100	72,5	97	60,1	86	57,6	83	57	81	55	78	30
100	19,0	17,4	72,4	100	69,4	97	53,4	83	50,4	80	53	77	51	74	30
125	21,4	19,5	70,9	95	67,9	92	49,6	75	46,6	72	51	75	49	72	26
155,5	24,0	21,9	69,5	94	66,5	91	45,5	72	42,5	69	49	73	47	70	26
175	25,6	23,3	68,8	93	65,8	90	43,2	70	40,2	67	48	72	46	69	25
200	27,5	25	67,9	92	64,9	89	40,4	67	37,4	64	47	71	45	68	25
250	31,0	28,1	66,4	90	63,4	87	35,5	62	32,5	59	45	69	43	66	24
300	34,2	30,9	65,2	89	62,2	86	31,1	58	28,1	55	43	67	41	64	24
450	42,7	38,3	62,6	87	59,6	84	19,9	48	16,9	45	40	64	38	61	23
600	50,1	44,8	60,7	85	57,7	82	10,6	40	7,6	37	37	61	35	58	22
750		52		83		80		31		28		59		56	21
900		59,4		82		79		23		20		58		55	20
1000		63,1		80		77		17		14		57		54	20

Informacje techniczne

Kat. 7, S/FTP, pary ekranowane folią, z oplotem kabla, DNW-VK/7/CSTP/23-4P/FRNC/00

- Wykorzystanie jako kabel do okablowania kampusowego, pionowego i poziomego
- Spełnia protokoły i normy
EN 50173-1; EN 50288-4-1; ISO/IEC 11801;
IEC 61156-5
- Odporność ogniowa wg:
FRNC-B: IEC 60332-1; IEC 60754-2; IEC 61034

Wykonanie

Przewód	drut miedziany, żyła \varnothing 0,56 mm (AWG23)
Izolacja	polietylen, \varnothing 1,4 mm
Skęćanie	2 przewody w parę
Ekranowanie par	Aluminiowa folia estrofolowa
Ilość par w kablu	4 pary (PiMF - Pairs in Metal Foil)
Ekranowanie kabla	miedziany oplot, ocynkowany (ok. 65% pokrycia)
Powłoka izolacji	FRNC, kolor pomarańczowy

Dane techniczne

Mechaniczne	FRNC-B
Grubość zewnętrzna kabla	7,5 mm
Wydzielanie ciepła	
MJ/km	585
kWh/m	0,163
Waga	75 kg/km
Waga miedzi	38 kg/km
Max. siła naprężenia podczas instalacji	340 N
Promień gięcia	
bez obciążenia	≥ 30 mm
z obciążeniem	≥ 60 mm
Zakres temperatur	
składowania	-20°C do +60°C
pracy	0°C do +50°C

Elektryczne (przy 20°C \pm 5°C)

Rezystancja pętli prądu stałego	$\leq 150 \Omega/\text{km}$	Delay (opóźnienie sygnału)	$\leq 425 \text{ ns}/100\text{m}$
Rezystancja niezrównoważenia	$\leq 2\%$	Delay Skew (różnica czasu między parą przynoszącą sygnały najwolniej a parą przesyłającą je najszybciej)	$\leq 9 \text{ ns}/100\text{m}$
Oporność izolacji (500 V)	$\geq 5000 \text{ M}\Omega \times \text{km}$	Napięcie próbne (DC, 1 min.) żyła/żyła i żyła/ekran	1000 V
Pojemność robocza przy 800 Hz	nom. 43 nF/km	Impedancja sprzężeniowa przewodów	
Asymetria pojemności torów transmisyjnych względem ziemi	$\leq 1500 \text{ pF}/\text{km}$	przy 1 MHz	$\leq 5 \text{ m}\Omega/\text{m}$
Impedancja charakterystyczna (1-100 MHz)	(100 \pm 15) Ω	przy 10 MHz	$\leq 5 \text{ m}\Omega/\text{m}$
(100-250 MHz)	(100 \pm 18) Ω	przy 30 MHz	$\leq 10 \text{ m}\Omega/\text{m}$
(250-600 MHz)	(100 \pm 25) Ω	przy 100 MHz	$\leq 20 \text{ m}\Omega/\text{m}$
Prędkość propagacji (wsp. NVP)	ok. 79%		

f	Tłumienie		NEXT		PS-NEXT		ACR		PS-ACR		ELFEXT		PS-ELFEXT		Tłumienie fali odbitej
(MHz)	(dB/100m)		(dB)		(dB)		(dB/100m)		(dB/100m)		(dB/100m)		(dB/100m)		(dB)
	max.	nom.	min.	nom.	min.	nom.	min.	nom.	min.	nom.	min.	nom.	min.	nom.	min.
1	2,0	1,8	75,0	100	75,0	97	73,0	98	73,0	95	93	105	91	105	-
4	3,7	3,4	75,0	100	75,0	97	71,3	97	71,3	94	81	105	79	102	27
10	5,9	5,4	75,0	100	75,0	97	69,1	95	69,1	92	73	97	71	94	30
16	7,4	6,8	75,0	100	75,0	97	67,6	93	67,6	90	69	93	67	90	30
20	8,3	7,7	75,0	100	75,0	97	66,7	92	66,7	89	67	91	65	88	30
31,2	10,4	9,6	75,0	100	75,0	97	64,6	90	64,6	87	63	87	61	84	30
62,5	14,9	13,7	75,0	100	72,5	97	60,1	86	57,6	83	57	81	55	78	30
100	19,0	17,4	72,4	100	69,4	97	53,4	83	50,4	80	53	77	51	74	30
125	21,4	19,5	70,9	95	67,9	92	49,6	75	46,6	72	51	75	49	72	26
155,5	24,0	21,9	69,5	94	66,5	91	45,5	72	42,5	69	49	73	47	70	26
175	25,6	23,3	68,8	93	65,8	90	43,2	70	40,2	67	48	72	46	69	25
200	27,5	25	67,9	92	64,9	89	40,4	67	37,4	64	47	71	45	68	25
250	31,0	28,1	66,4	90	63,4	87	35,5	62	32,5	59	45	69	43	66	24
300	34,2	30,9	65,2	89	62,2	86	31,1	58	28,1	55	43	67	41	64	24
450	42,7	38,3	62,6	87	59,6	84	19,9	48	16,9	45	40	64	38	61	23
600	50,1	44,8	60,7	85	57,7	82	10,6	40	7,6	37	37	61	35	58	22
750		52		83		80		31		28		59		56	21
900		59,4		82		79		23		20		58		55	20
1000		63,1		80		77		17		14		57		54	20

Informacje techniczne

Kat. 7, S/FTP, pary ekranowane folią, z oplotem kabla, DNW-VK/7/CSTP/22-4P/FRNC/00

- Wykorzystanie jako kabel do okablowania kampusowego, pionowego i poziomego
- Spełnia protokoły i normy
EN 50173-1; EN 50288-4-1; ISO/IEC 11801;
IEC 61156-5
- Odporność ogniowa wg:
FRNC-B: IEC 60332-1; IEC 60754-2; IEC 61034

Wykonanie

Przewód	drut miedziany, żyła \varnothing 0,64 mm (AWG22)
Izolacja	polietylen, \varnothing 1,6 mm
Skęćanie	2 przewody w parę
Ekranowanie par	Aluminiowa folia estrofolowa
Ilość par w kablu	4 pary (PiMF - Pairs in Metal Foil)
Ekranowanie kabla	miedziany oplot, ocynkowany (ok. 65% pokrycia)
Powłoka izolacji	FRNC, kolor pomarańczowy

Dane techniczne

Mechaniczne	FRNC-B
Grubość zewnętrzna kabla	8,5 mm
Wydzielanie ciepła	
MJ/km	684
kWh/m	0,190
Waga	85 kg/km
Waga miedzi	45 kg/km
Max. siła naprężenia podczas instalacji	380 N
Promień gięcia	
bez obciążenia	≥ 40 mm
z obciążeniem	≥ 80 mm
Zakres temperatur	
składowania	-20°C do +60°C
pracy	0°C do +50°C

Elektryczne (przy 20°C \pm 5°C)

Rezystancja pętli prądu stałego	$\leq 110 \Omega/\text{km}$	Delay Skew (różnica czasu między parą przynoszącą sygnały najwolniej a parą przesyłającą je najszybciej)	$\leq 425 \text{ ns}/100\text{m}$
Rezystancja niezrównoważenia	$\leq 2\%$	Delay skew	$\leq 9 \text{ ns}/100\text{m}$
Oporność izolacji (500 V)	$\geq 5000 \text{ M}\Omega \times \text{km}$	Napięcie próbne (DC, 1 min.)	1000 V
Pojemność robocza przy 800 Hz	nom. 43 nF/km	żyła/żyła i żyła/ekran	
Asymetria pojemności torów transmisyjnych względem ziemi	$\leq 1500 \text{ pF}/\text{km}$	Impedancja sprzężeniowa przewodów	
Impedancja charakterystyczna (1-100 MHz)	(100 \pm 15) Ω	przy 1 MHz	$\leq 5 \text{ m}\Omega/\text{m}$
(100-250 MHz)	(100 \pm 18) Ω	przy 10 MHz	$\leq 5 \text{ m}\Omega/\text{m}$
(250-600 MHz)	(100 \pm 25) Ω	przy 30 MHz	$\leq 10 \text{ m}\Omega/\text{m}$
Prędkość propagacji (wsp. NVP)	ok. 79%	przy 100 MHz	$\leq 20 \text{ m}\Omega/\text{m}$

f	Tłumienie		NEXT		PS-NEXT		ACR		PS-ACR		ELFEXT		PS-ELFEXT		Tłumienie fali odbitej
(MHz)	(dB/100m)		(dB)		(dB)		(dB/100m)		(dB/100m)		(dB/100m)		(dB/100m)		(dB)
	max.	nom.	min.	nom.	min.	nom.	min.	nom.	min.	nom.	min.	nom.	min.	nom.	min.
1	2,0	1,7	75,0	100	75,0	97	73,0	98	73,0	95	93	105	91	105	23
4	3,7	3,3	75,0	100	75,0	97	71,3	97	71,3	94	81	105	79	102	27
10	5,9	5,1	75,0	100	75,0	97	69,1	95	69,1	92	73	97	71	94	30
16	7,4	6,5	75,0	100	75,0	97	67,6	93	67,6	90	69	93	67	90	30
20	8,3	7,3	75,0	100	75,0	97	66,7	93	66,7	90	67	91	65	88	30
31,2	10,4	9,1	75,0	100	75,0	97	64,6	91	64,6	88	63	87	61	84	30
62,5	14,9	12,8	75,0	100	72,5	97	60,1	87	57,6	84	57	81	55	78	30
100	19,0	16,3	72,4	100	69,4	97	53,4	84	50,4	81	53	77	51	74	30
125	21,4	18,2	70,9	95	67,9	92	49,6	77	46,6	74	51	75	49	72	26
155,5	24,0	20,3	69,5	94	66,5	91	45,5	73	42,5	70	49	73	47	70	26
175	25,6	21,5	68,8	93	65,8	90	43,2	71	40,2	68	48	72	46	69	25
200	27,5	23	67,9	92	64,9	89	40,4	69	37,4	66	47	71	45	68	25
250	31,0	25,8	66,4	90	63,4	87	35,5	65	32,5	62	45	69	43	66	24
300	34,2	28,3	65,2	89	62,2	86	31,1	61	28,1	58	43	67	41	64	24
450	42,7	34,7	62,6	87	59,6	84	19,9	52	16,9	49	40	64	38	61	23
600	50,1	40,2	60,7	85	57,7	82	10,6	45	7,6	42	37	61	35	58	22
750		45		83		80		38		35		59		56	21
900		49,4		82		79		33		30		58		55	20
1000		52,1		80		77		28		25		57		54	20

Informacje techniczne

Kat. 7, S/FTP, pary podwójnie ekranowane folią-typ S, z oplotem kabla DNW-VK/7/CSTPD/22-4P/FRNC/00

- Wykorzystanie jako kabel do okablowania kampusowego, pionowego i poziomego
- Spełnia protokoły i normy EN 50173-1; EN 50288-4-1; ISO/IEC 11801; IEC 61156-5; IEC 61156-7
- Odporność ogniowa wg: FRNC-B: IEC 60332-1; IEC 60754-2; IEC 61034

Wykonanie

Przewód	drut miedziany, żyła \varnothing 0,645 mm (AWG22)
Izolacja	polietylen, \varnothing 1,55 mm
Skęćanie	2 przewody w parę
Ekranowanie par	Aluminiowa folia estrofolowa - opatentowany system ekranowania dwóch par (typ S)
Ilość par w kablu	2x2 skręcone pary
Ekranowanie kabla	miedziany oplot, ocynkowany (ok. 65% pokrycia)
Powłoka izolacji	FRNC, kolor żółty RAL 1028

Dane techniczne

Mechaniczne	FRNC-B
Grubość zewnętrzna kabla	8,9 mm
Wydzielanie ciepła	
MJ/km	746
kWh/m	0,207
Waga	95 kg/km
Waga miedzi	45 kg/km
Max. siła naprężenia podczas instalacji	380 N
Promień gięcia	
bez obciążenia	≥ 40 mm
z obciążeniem	≥ 80 mm
Zakres temperatur	
składowania	-20°C do +60°C
pracy	0°C do +50°C

Elektryczne (przy 20°C \pm 5°C)

Rezystancja pętli prądu stałego	$\leq 110 \Omega/\text{km}$	Delay Skew (różnica czasu między parą przynoszącą sygnały najwolniej a parą przesyłającą je najszybciej)	$\leq 427 \text{ ns}/100\text{m}$
Rezystancja nierównoważenia	$\leq 2\%$	Delay skew	$\leq 9 \text{ ns}/100\text{m}$
Oporność izolacji (500 V)	$\geq 5000 \text{ M}\Omega \times \text{km}$	Napięcie próbne (DC, 1 min.) żyła/żyła i żyła/ekran	1000 V
Pojemność robocza przy 800 Hz	nom. 43 nF/km	Impedancja sprzężeniowa przewodów	
Asymetria pojemności torów transmisyjnych względem ziemi	$\leq 1500 \text{ pF}/\text{km}$	przy 1 MHz	$\leq 5 \text{ m}\Omega/\text{m}$
Impedancja charakterystyczna		przy 10 MHz	$\leq 2 \text{ m}\Omega/\text{m}$
(1-100 MHz)	(100 \pm 15) Ω	przy 30 MHz	$\leq 2 \text{ m}\Omega/\text{m}$
(100-250 MHz)	(100 \pm 10) Ω	przy 100 MHz	$\leq 10 \text{ m}\Omega/\text{m}$
(250-600 MHz)	(100 \pm 15) Ω		
(600-1200 MHz)	(100 \pm 20) Ω		
Prędkość propagacji (wsp. NVP)	ok. 79%		

f	Tłumienie		NEXT		PS-NEXT		ACR		PS-ACR		ELFEXT		PS-ELFEXT		Tłumienie fali odbitej
(MHz)	(dB/100m)		(dB)		(dB)		(dB/100m)		(dB/100m)		(dB/100m)		(dB/100m)		(dB)
	max.	nom.	min.	nom.	min.	nom.	min.	nom.	min.	nom.	min.	nom.	min.	nom.	min.
1	2	1,7	80	115	77	112	78	113	75	110	70	105	67	102	24
4	3,7	3,3	80	115	77	112	76	112	73	109	58	105	55	102	27
10	5,9	5,1	80	115	77	112	74	110	71	107	50	97	47	94	30
16	7,4	6,5	80	115	77	112	73	108	70	105	46	93	43	90	30
20	8,3	7,3	80	115	77	112	72	108	69	105	44	91	41	88	30
31,2	10,4	9,1	80	115	77	112	70	106	67	103	40	87	37	84	30
62,5	14,9	12,8	75	114	72	111	60	102	57	99	34	81	31	78	30
100	19	16,3	72	111	69	108	53	95	50	92	30	77	27	74	30
125	21,4	18,2	71	110	68	107	50	92	47	89	28	75	25	72	26
155,5	24	20,3	70	109	67	106	46	88	43	85	26	73	23	70	26
175	25,6	21,5	69	108	66	105	43	86	40	83	25	72	22	69	25
200	27,5	23	68	107	65	104	41	84	38	81	24	71	21	68	25
250	31	25,8	66	105	63	102	35	80	32	77	22	69	19	66	24
300	34,2	28,6	65	104	62	101	31	76	28	73	20	67	17	64	24
600	50,1	40,2	61	100	58	97	11	60	8	57	14	61	11	58	22
900		49,4		97		94		48		45		58		55	20
1000		52,1		96		93		44		41		57		54	20
1200		57,1		95		92		38		35		55		52	20
1500		64,1		94		91		30		27		53		50	19

Informacje techniczne

Kat. 5e, S/FTP, ekran z folii z oplotem, DNW-VKF/5E/CSUTP/26-4P/FRNC/GR

- Wykorzystanie jako kabel do okablowania kampusowego, pionowego i poziomego
- Spełnia protokoły i normy
EN 50173-1; EN 50288-2-2; ISO/IEC 11801; IEC 61156-5; TIA/EIA-568-B.2
- Odporność ogniowa wg:
FRNC-B: IEC 60332-1; IEC 60754-2; IEC 61034

Wykonanie

Przewód	drut miedziany, żyła \varnothing 0,48 mm (AWG26)
Izolacja	polietylen, \varnothing 0,95 mm
Skręcanie	2 przewody w parę
Ilość par w kablu	4 skręcone pary
Ekranowanie kabla	Aluminiowa folia estrofolowa i oplot miedziany ocynkowany
Powłoka izolacji	FRNC

Dane techniczne

Mechaniczne	FRNC
Grubość zewnętrzna kabla	5,7 mm
Wydzielanie ciepła	
MJ/km	369
kWh/m	0,103
Waga	37 kg/km
Waga miedzi	22,5 kg/km
Max. siła naprężenia podczas instalacji	100 N
Promień gięcia	
bez obciążenia	≥ 20 mm
z obciążeniem	≥ 50 mm
Zakres temperatur	
składowania	-20°C do +60°C
pracy	0°C do +50°C

Elektryczne (przy 20°C \pm 5°C)

Rezystancja pętli prądu stałego	$\leq 260 \Omega/\text{km}$	Delay Skew (różnica czasu między parą przenoszącą sygnały najwolniej a parą przesyłającą je najszybciej)	$\leq 20 \text{ ns}/100\text{m}$
Rezystancja niezrównoważenia	$\leq 3\%$	Napięcie próbne (DC, 1 min.)	1000 V
Oporność izolacji (500 V)	$\geq 2000 \text{ M}\Omega \times \text{km}$	żyła/żyła i żyła/ekran	
Pojemność robocza przy 800 Hz	nom. 48 nF/km	Impedancja sprzężeniowa przewodów	
Asymetria pojemności torów transmisyjnych względem ziemi	$\leq 1500 \text{ pF}/\text{km}$	przy 1 MHz	$\leq 30 \text{ m}\Omega /\text{m}$
Impedancja charakterystyczna (1-100 MHz) (100 \pm 15) Ω		przy 10 MHz	$\leq 30 \text{ m}\Omega /\text{m}$
Prędkość propagacji (wsp. NVP)	ca. 67%	przy 30 MHz	$\leq 50 \text{ m}\Omega /\text{m}$
Delay (opóźnienie sygnału)	$\leq 535 \text{ ns}/100\text{m}$		

f	Tłumienie	NEXT	PS-NEXT	ELFEXT	PS-ELFEXT	Tłumienie fali odbitej
(MHz)	(dB/100m)	(dB)	(dB)	(dB/100m)	(dB/100m)	(dB)
1	0,3	71	68	68	65	23
4	0,6	62	59	56	53	23
10	0,9	56	53	48	45	23
16	1,1	53	50	44	41	23
20	1,3	51	48	42	39	23
31,2	1,6	49	46	38	35	23
62,5	2,4	44	41	32	29	23
100	3,0	41	38	28	25	23
125	3,3	40	37	26	23	23
155,5	3,6	38	35	24	21	23
175	3,9	37	34	23	20	
200	4,1	36	33	22	19	
250	4,4	35	32	20	17	
300	4,8	34	31	16	13	

Informacje techniczne

Okablowanie strukturalne

Panel krosowy telefoniczny 19" 1U, DNW-PPL/19H1/.../TEL/U/00

- Panel z 25 lub 50 nieekranowanymi gniazdami RJ45
- Typ złącza: LSA dla kabli AWG26-AWG22 średnicy 0,4-0,65 mm, średnica żyły 0,7-1,4 mm
- Połączenie: 1-2, 3-6, 4-5
- Średnica kabla: 6-30 mm
- Wymiary (szer. x głęb. x wys.):
 - 25 gniazd: 482,6 x 120 x 44,45 mm (1U)
 - 50 gniazd: 482,6 x 150 x 44,45 mm (1U)
- Kolor: RAL 7035 jasny szary
- Materiał: blacha stalowa 1,5 mm
- Waga: 25 gniazd: 1750 g
50 gniazd: 1900 g
- Zakres dostawy: kompletny panel, elementy mocujące

Panel krosowy 19" wys. 1U, kat. 5e, nieekranowany, DNW-PPL/19H1/.../5E/U/00

- Panel z 16 lub 24 nieekranowanymi gniazdami RJ45, wszystkie 8 pin aktywne
- Typ złącza: LSA dla kabli AWG26-AWG22 średnicy 0,4-0,65 mm, średnica żyły 0,7-1,4 mm
- Umożliwia budowę łącza klasy D, Gigabit Ethernet
- Właściwości przenoszenia wg: EN50173, EIA/TIA 568A, EIA/TIA 568B, ISO/IEC 11801
- Średnica kabla: 6-9 mm
- Wymiary (szer. x głęb. x wys.): 482,6 x 150 x 44,45 mm (1U)
- Kolor: RAL 7035 jasny szary
- Materiał: blacha stalowa 1,5 mm
- Waga: 16 gniazd: 1800 g
24 gniazd: 2000 g
- Zakres dostawy: kompletny panel, elementy mocujące

Panel krosowy 19" wys. 1U, kat. 5e, ekranowany, DNW-PPL/19H1/.../5E/S/00

- Panel z 16 lub 24 oddzielnie ekranowanymi gniazdami RJ45, wszystkie 8 pin aktywne
- Dodatkowo cały panel kompletnie ekranowany
- Typ złącza: LSA dla kabli AWG26-AWG22 średnicy 0,4-0,65 mm, średnica żyły 0,7-1,4 mm
- Umożliwia budowę łącza klasy D, Gigabit Ethernet
- Wykonanie i parametry zgodne z: EN50173, EIA/TIA 568A, EIA/TIA 568B, ISO/IEC 11801
- Ekranowanie wg: EN55022, EN50082-1
- Średnica kabla: 6-9 mm
- Wymiary (szer. x głęb. x wys.): 482,6 x 165 x 44,45 mm (1U)
- Kolor: RAL 7035 jasny szary
- Materiał: blacha stalowa 1,5 mm
- Waga: 16 gniazd: 2300 g
24 gniazd: 2400 g
- Zakres dostawy: kompletny panel, pokrywa ekranowania, przewód uziemienia, elementy mocujące

Panel krosowy 19" wys. 1U, kat. 6, nieekranowany, DNW-PPL/19H1/.../6/U/00

- Panel z 16 lub 24 nieekranowanymi gniazdami RJ45, wszystkie 8 pin aktywne
- Typ złącza: LSA dla kabli AWG26-AWG22 średnicy 0,4-0,65 mm, średnica żyły 0,7-1,4 mm
- Umożliwia budowę łącza klasy E, Gigabit Ethernet
- Wykonanie i parametry zgodne z: EN50173, EIA/TIA 568 CAT 6, ISO/IEC 11801 Class E
- Średnica kabla: 6-9 mm
- Wymiary (szer. x głęb. x wys.): 482,6 x 110 x 44,45 mm (1U)
- Kolor: RAL 7035 jasny szary
- Materiał: blacha stalowa 1,5 mm
- Waga: 16 gniazd: 970 g
24 gniazd: 1070 g
- Zakres dostawy: kompletny panel, elementy mocujące

Panel krosowy 19" wys. 1U, kat. 6, ekranowany, DNW-PPL/19H1/.../6/S/00

- Panel z 16 lub 24 oddzielnie ekranowanymi gniazdami RJ45, wszystkie 8 pin aktywne
- Dodatkowo cały panel kompletnie ekranowany
- Typ złącza: LSA dla kabli AWG26-AWG22 średnicy 0,4-0,65 mm, średnica żyły 0,7-1,4 mm
- Umożliwia budowę łącza klasy E, Gigabit Ethernet
- Wykonanie i parametry zgodne z: EN50173, EIA/TIA 568 CAT 6, ISO/IEC 11801 Class E
- Ekranowanie wg: EN55022,
- Średnica kabla: 6-9 mm
- Wymiary (szer. x głęb. x wys.): 482,6 x 111 x 44,45 mm (1U)
- Kolor: RAL 7035 jasny szary
- Materiał: blacha stalowa 1,5 mm
- Waga: 16 gniazd: 1470 g
24 gniazd: 1570 g
- Zakres dostawy: kompletny panel, pokrywa ekranowania, przewód uziemienia, elementy mocujące

Informacje techniczne

Gniazdo 2 x RJ45, kat. 5e, ekranowane 80 x 80 mm, DNW-DD80/2RJ45/5E/S

- Wykonana z aluminiowego odlewu ciśnieniowego, do puszek podtynkowych 60 mm
- Całkowicie ekranowane, 2 x ekranowane gniazda RJ45, wszystkie 8 pin aktywne
- Gniazda umieszczone pod skosem
- Typ złącza: LSA dla kabli AWG26-AWG22 średnicy 0,4-0,65 mm, średnica żyły 0,7-1,4 mm
- Umożliwia budowę łącza klasy D, Gigabit Ethernet
- Wykonanie i parametry zgodne z: EN50173, EIA/TIA 568A, EIA/TIA 568B, ISO/IEC 11801
- Ekranowanie wg: EN55022, EN50082-1
- Średnica kabla: 6-9 mm
- Wymiary (szer. x głęb. x wys.): 80 x 80 x 42 mm
- Kolor maskownicy:
 - kremowy: RAL 1013
 - śnieżnobiały: RAL 9010
- Materiał: aluminium i ABS
- Waga: 210 g
- Zakres dostawy: 1 gniazdo z ramą

Gniazdo 2 x RJ45, kat. 6, ekranowane 80 x 80 mm, DNW-DD80/2RJ45/6/S

- Wykonana z aluminiowego odlewu ciśnieniowego, do puszek podtynkowych 60 mm
- Całkowicie ekranowane, 2 x ekranowane gniazda RJ45, wszystkie 8 pin aktywne
- Gniazda umieszczone pod skosem
- Typ złącza: LSA dla kabli AWG26-AWG22 średnicy 0,4-0,65 mm, średnica żyły 0,7-1,4 mm
- Umożliwia budowę łącza klasy E, Gigabit Ethernet
- Wykonanie i parametry zgodne z: EN50173, EIA/TIA 568 CAT 6, ISO/IEC 11801 Class E
- Ekranowanie wg: EN55022
- Średnica kabla: 6-9 mm
- Wymiary (szer. x głęb. x wys.): 80 x 80 x 42 mm
- Kolor maskownicy:
 - kremowy: RAL 1013
 - śnieżnobiały: RAL 9010
- Materiał: cynk i ABS
- Waga: 150 g
- Zakres dostawy: 1 gniazdo z ramą

Informacje techniczne

Kabel krosowy kat. 5e, nieekranowany - UTP, powłoka PVC, DNW-PC/.../RJ45/RJ45/5E/UTP/..PV

- 100 % sprawdzenie jakości pod względem impedancji, pojemności, tłumienności, parametrów ACR i NEXT
- Umożliwia budowę łącza klasy D, Gigabit Ethernet
- Wykonanie i parametry zgodne z: EN50173, EIA/TIA 568 TSB40, ISO/IEC 11801
- Kabel 4x2xAWG 24/7 nieekranowany
- Powłoka kabla: PVC
- Przekrój całkowity kabla: 5,7 mm
- Impedancja falowa: 100 Ω
- Wtyczka: 2 x RJ45 nieekranowana wg. IEC 60603-7
- Ochronna tulejka foliowa przeciw zagięciom
- Krosowanie: 1:1 wg. EIA/TIA 568B
- Kolor: szary, czerwony, niebieski, zielony, żółty
- Długości: 0,5 / 1 / 1,5 / 2 / 3,0 / 5,0 / 10,0 m
- Waga: 56 / 64 / 72 / 80 / 96 / 128 / 208 g
- Zakres dostawy: 1 kabel krosowy

Kabel krosowy kat. 5e, ekranowany - SFTP, powłoka PVC, DNW-PC/.../RJ45/RJ45/5E/CSUTP/..PV

- 100 % sprawdzenie jakości pod względem impedancji, pojemności, tłumienności, parametrów ACR i NEXT
- Umożliwia budowę łącza klasy D, Gigabit Ethernet
- Wykonanie i parametry zgodne z: EN50173, EIA/TIA 568 TSB40, ISO/IEC 11801
- Kabel ekranowany 4x2xAWG 26/7 oplot i folia, S-FTP
- Powłoka kabla: PVC
- Przekrój całkowity kabla: 6,1 mm
- Impedancja falowa: 100 Ω
- Wtyczka: 2 x RJ45 ekranowana wg. IEC 60603-7
- Ochronna tulejka foliowa przeciw zagięciom
- Krosowanie: 1:1 wg. EIA/TIA 568B
- Kolor: szary, czerwony, niebieski, zielony, żółty
- Długości: 0,5 / 1 / 1,5 / 2 / 3,0 / 5,0 / 10,0 m
- Waga: 56 / 64 / 72 / 80 / 96 / 128 / 208 g
- Zakres dostawy: 1 kabel krosowy

Kabel krosowy kat. 5e, ekranowany - SFTP, beżowy, powłoka LSOH, DNW-PC/.../RJ45/RJ45/5E/CSUTP/BE/LS

- 100 % sprawdzenie jakości pod względem impedancji, pojemności, tłumienności, parametrów ACR i NEXT
- Umożliwia budowę łącza klasy D, Gigabit Ethernet
- Wykonanie i parametry zgodne z: EN50173, EIA/TIA 568 TSB40, ISO/IEC 11801
- Kabel ekranowany 4x2xAWG 26/7 oplot i folia, S-FTP
- Powłoka kabla: LSOH (bezdymna, bezhalogenowa)
- Przekrój całkowity kabla: 6,1 mm
- Impedancja falowa: 100 Ω
- Wtyczka: 2 x RJ45 ekranowana wg. IEC 60603-7
- Ochronna tulejka foliowa przeciw zagięciom
- Krosowanie: 1:1 wg. EIA/TIA 568B
- Kolor: szary, czerwony, niebieski, zielony, żółty
- Długości: 0,5 / 1 / 1,5 / 2 / 3,0 / 5,0 / 10,0 m
- Waga: 56 / 64 / 72 / 80 / 96 / 128 / 208 g
- Zakres dostawy: 1 kabel krosowy

Kabel krosowy kat. 5e, krosujący tory, ekranowany - SFTP, beżowy, powłoka PVC, DNW-PX/.../RJ45/RJ45/5E/CSUTP/GR/PV

- 100 % sprawdzenie jakości pod względem impedancji, pojemności, tłumienności, parametrów ACR i NEXT
- Kabel ekranowany 4x2xAWG 26/7 oplot i folia, S-FTP
- Powłoka kabla: PVC
- Przekrój całkowity kabla: 6,1 mm
- Impedancja falowa: 100 Ω
- Wtyczka: 2 x RJ45 ekranowana wg. IEC 60603-7
- Ochronna tulejka foliowa przeciw zagięciom
- Krosowanie: 1-3, 2-6, 3-1, 4-4, 5-5, 6-2, 7-7, 8-8
- Kolor: szary
- Długości: 1 / 2 / 3,0 / 5,0 / 10,0 m
- Waga: 64 / 80 / 96 / 128 / 208 g
- Zakres dostawy: 1 kabel krosowy

Informacje techniczne

Kabel krosowy kat. 6, ekranowany - CSTP, powłoka LSOH, DNW-PC/.../RJ45/RJ45/6/CSTP/..LS

- 100 % sprawdzenie jakości (pomiar cyfrowy) pod względem impedancji, pojemności, tłumienności, parametrów ACR i NEXT
- Slide Wings dla ochrony wtyku RJ45
- Umożliwia budowę łącza klasy E, Gigabit Ethernet
- Wykonanie i parametry zgodne z: EN50173, EIA/TIA 568 TSB40, ISO/IEC 11801
- Kabel ekranowany 4x2xAWG 27 oplot 2xfolia (na parę)
- Powłoka kabla: FRNC (ognioodporna, antykorozyjna) wg IEC 60332-1
- Przekrój całkowity kabla: 5,7 mm
- Impedancja falowa: 100 Ω
- Wtyczka: 2 x RJ45 ekranowana wg IEC 60603-7
- Ochronna tulejka foliowa przeciw zagięciom
- Krosowanie: 1:1 wg. EIA/TIA 568B
- Zakres temperatur: 0°C do +50°C
- Kolor: szary, czerwony, niebieski, zielony, żółty
- Długości: 0,5 / 1 / 1,5 / 2 / 3,0 / 5,0 / 10,0 m
- Waga: 56 / 64 / 72 / 80 / 96 / 128 / 208 g
- Zakres dostawy: 1 kabel krosowy

Puszka natynkowa do gniazda 80 x 80 mm, DNW-APG/808032

- Do montowania gniazd podtynkowych DNW-DD80/2RJ45/5E/S oraz DNW-DD80/2RJ45/6/S
- Wymiary (szer. x głęb. x wys.): 80 x 80 x 32 mm
- Kolor:
 - kremowy: RAL 1013
 - śnieżnobiały: RAL 9010
- Materiał: ABS
- Waga: 70 g
- Zakres dostawy: 1 puszka

Zaślepka gniazda RJ45, DNW-SS/RJ45/SW

- Zaślepka gniazda RJ45 do panelu krosującego lub gniazda
- Kolor: czarny
- Waga: 2 g
- Zakres dostawy: 1 zaślepka

Zaślepka na wtyk RJ45, DNW-SK/RJ45/SW

- Zaślepka na wtyk RJ45 na kabel krosujący
- Kolor: czarny
- Waga: 1 g
- Zakres dostawy: 1 zaślepka

Informacje techniczne

Przełącznice światłowodowe

19" przełącznica światłowodowa wys. 1U bez wysuwu, pusta DNW-SEL/19H1

N01606

Mas_DNW_SEL_19H1

DNW_SEL_19H1

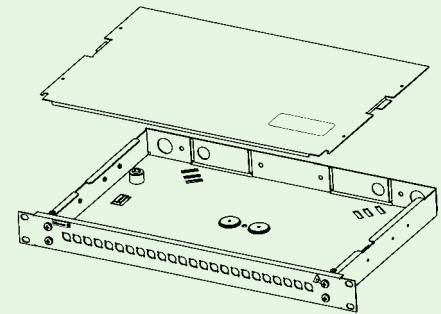
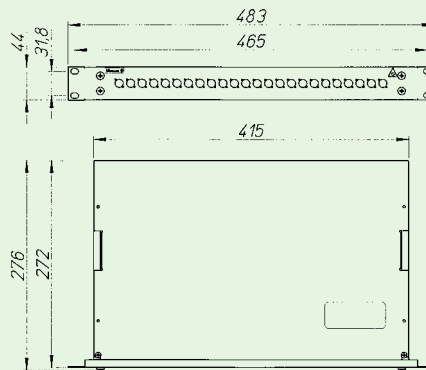

- Przełącznica światłowodowa wykonana w standardzie 19"
- Wykonanie do wyposażenia (pusta - bez złązek i pigtaili)
- Możliwość podłączenia frontowej prowadnicy kabli NWS-KFS/19 (opcja)
- Posiada w tylnej części dwa otwory do montażu uchwyty wyprowadzenia kablowego lub zaślepek
- Punkt do mocowania elementu nośnego kabla światłowodowego
- Stosowane średnice kabli:
 - wyprowadzenia kablowe proste umożliwiające podłączenie 2 kabli o śr. 5 - 15 mm i 2 uchwyty do mocowania rur ochronnych STVR9
 - wyprowadzenia kablowe kątowe umożliwiające podłączenie uchwyty DNW-KE/H... umożliwiające podłączenia 2 kabli \varnothing 5,5 - 18,5 mm lub 4 kabli do 16 mm
- Kasety spawów 4 x DNW-SK/121
- Złącza 6 - 24 x FC/PC, ST, SC duplex, SC simplex, E2000
- Dołączone naklejki znaczników numerowych
- Wersja stała
- Materiał: blacha stalowa lakierowana proszkowo w kolorze RAL 7035 (jasny szary)
- Waga: 3,3 kg
- Zakres dostawy: 1 obudowa główna, 1 pokrywa, 1 płyta czołowa, 4 nakrętki z tworzywa sztucznego, elementy mocujące

Liczba włókien Kaseta spawów DNW-SK/121 Uchwyty spawów DNW-SRH8

szt.	szt.	szt.
12	1	2
24	2	4
36	3	6
48	4	8

Otwory pod złącza

Złącze	FC/PC	ST	SC simplex (=E2000)	SC duplex

Informacje techniczne

19" przełącznica światłowodowa wys. 1U bez wysuwu, wyposażona w złączki i pigtaile DNW-SEL/19H1/.../50

N01606

Mas_DNW_SEL_19H1

DNW_SEL_19H1

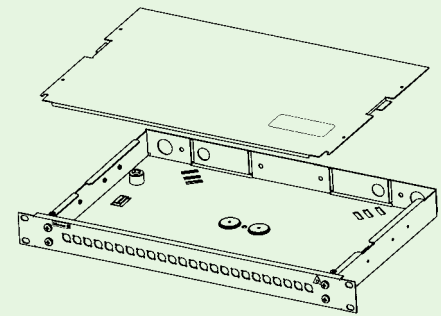
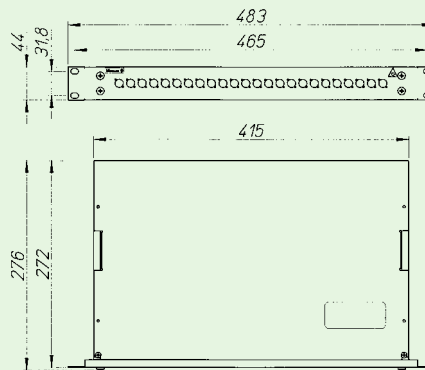

- Przełącznica światłowodowa wykonana w standardzie 19"
- Zamocowane złącza oraz dołączone pigtaile z włóknami Multimode G50/125
- Możliwość podłączenia frontowej prowadnicy kabli NWS-KFS/19 (opcja)
- Posiada w tylnej części dwa otwory do montażu uchwyty wyprowadzenia kablowego lub zaślepek
- Punkt do mocowania elementu nośnego kabla światłowodowego
- Stosowane średnice kabli:
 - wyprowadzenia kablowe proste umożliwiające podłączenie 2 kabli o śr. 5 - 15 mm i 2 uchwyty do mocowania rur ochronnych STVR9
 - wyprowadzenia kablowe kątowe umożliwiające podłączenie uchwyty DNW-KE/H... umożliwiające podłączenia 2 kabli \varnothing 5,5 - 18,5 mm lub 4 kabli do 16 mm
- Kasety spawów 4 x DNW-SK/121
- Złącza 6 - 24 x ST, SC duplex,
- Dołączone naklejki znaczników numerowych
- Wersja stała
- Materiał: blacha stalowa lakierowana proszkowo w kolorze 7035 (jasny szary)
- Waga: 3,3 kg
- Zakres dostawy: 1 obudowa główna, 1 pokrywa, 1 płyta czołowa, 4 nakrętki z tworzywa sztucznego, elementy mocujące, zamontowane złącza, dołączone pigtaile, 1 uchwyt wyprowadzenia kablowego M20

Liczba włókien Kasety spawów DNW-SK/121 Uchwyty spawów DNW-SRH8

szt.	szt.	szt.
12	1	2
24	2	4
36	3	6
48	4	8

Otwory pod złącza

Złącze	ST	SC duplex

Informacje techniczne

19" przełącznica światłowodowa wys. 1U wysuwana, pusta DNW-SEA/G/19H1

N01706

Mas_DNW_SEA_G_19H1

DNW_SEA_G_19H1

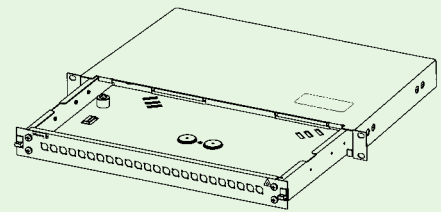
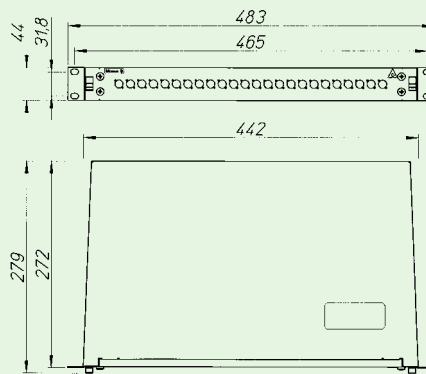

- Przełącznica światłowodowa wykonana w standardzie 19"
- Wykonanie do wyposażenia (pusta - bez złączek i pigtaili)
- Możliwość podłączenia frontowej prowadnicy kabli NWS-KFS/19 (opcja)
- Posiada w tylnej części dwa otwory do montażu uchwyty wyprowadzenia kablowego lub zaślepek
- Punkt do mocowania elementu nośnego kabla światłowodowego
- Stosowane średnice kabli:
wyprowadzenia kablów proste umożliwiające podłączenie 2 kabli o śr. 5 - 15 mm i 2 uchwyty do mocowania rur ochronnych STVR9
wyprowadzenia kablów kątowe umożliwiające podłączenie uchwyty DNW-KE/H... umożliwiające podłączenia 2 kabli \varnothing 5,5 - 18,5 mm lub 4 kabli do 16 mm
- Kasety spawów 4 x DNW-SK/121
- Złącza 6 - 24 x FC/PC, ST, SC duplex, SC simplex, E2000
- Dołączone naklejki znaczników numerowych
- Wersja wysuwana. Wewnętrzną kasetę można wysunąć i uzyskać dostęp do wnętrza przełącznicy. Możliwość szybkiego ryglowania.
- Materiał: blacha stalowa lakierowana proszkowo w kolorze RAL 7035 (jasny szary)
- Waga: 4,1 kg
- Zakres dostawy: 1 obudowa główna, 1 pokrywa, 1 płyta czołowa, 4 nakrętki z tworzywa sztucznego, elementy mocujące

Liczba włókien Kasety spawów DNW-SK/121 Uchwyty spawów DNW-SRH8

szt.	szt.	szt.
12	1	2
24	2	4
36	3	6
48	4	8

Otwory pod złącza

Złącze	FC/PC	ST	SC simplex (=E2000)	SC duplex

Informacje techniczne

19" Przełącznica światłowodowa wys. 1U, z możliwością regulacji głębokości zamocowania do wyposażenia (pusta) DNW-SEA/G/19H1/.../50

N01706

Mas_DNW_SEA_G_19H1

DNW_SEA_G_19H1

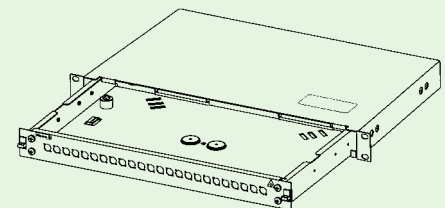
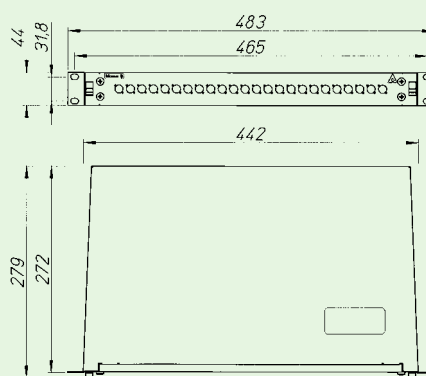

- Przełącznica światłowodowa wykonana w standardzie 19"
- Zamocowane złącza oraz dołączone pigtaile z włóknami Multimode G50/125
- Możliwość podłączenia frontowej prowadnicy kabli NWS-KFS/19 (opcja)
- Posiada w tylnej części dwa otwory do montażu uchwyty wyprowadzenia kablowego lub zaślepek
- Punkt do mocowania elementu nośnego kabla światłowodowego
- Stosowane średnice kabli:
wyprowadzenia kablów proste umożliwiające podłączenie 2 kabli o śr. 5 - 15 mm i 2 uchwyty do mocowania rur ochronnych STVR9
wyprowadzenia kablów kątowe umożliwiające podłączenie uchwyty DNW-KE/H... umożliwiające podłączenia 2 kabli \varnothing 5,5 - 18,5 mm lub 4 kabli do 16 mm
- Kasety spawów 4 x DNW-SK/121
- Złącza 6 - 24 x ST, SC duplex,
- Dołączone naklejki znaczników numerowych
- Wersja wysuwana. Wewnętrzna kasetę można wysunąć i uzyskać dostęp do wnętrza przełącznicy. Możliwość szybkiego ryglowania.
- Materiał: blacha stalowa lakierowana proszkowo w kolorze RAL 7035 (jasny szary)
- Waga: 4,1 kg
- Zakres dostawy: 1 obudowa główna, 1 pokrywa, 1 płyta czołowa, 4 nakrętki z tworzywa sztucznego, elementy mocujące, zamontowane złącza, dołączone pigtaile, 1 uchwyt wyprowadzenia kablowego M20

Liczba włókien Kasety spawów DNW-SK/121 Uchwyty spawów DNW-SRH8

szt.	szt.	szt.
12	1	2
24	2	4
36	3	6
48	4	8

Otwory pod złącza

Złącze	ST	SC duplex

Informacje techniczne

19" półka kablowa światłowodowa wys. 2 U DNW-K

N02706

Mas_DNW_KAR_19H2

DNW_KAR_19H2

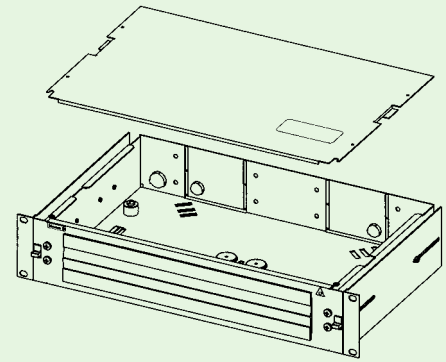
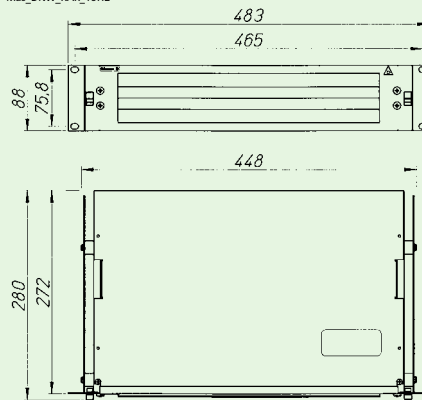

- Półka do magazynowania zapasu kabli światłowodowych oraz przechowywania patchkablów oraz pigtaili
- Możliwość podłączenia frontowej prowadnicy kabli NWS-KFS/19 (opcja)
- Duży przepust przedni zaślepiony dwoma listwami szczotkowymi
- Posiada w tylnej części dwa otwory do montażu uchwyty wyprowadzenia kablowego lub zaślepek
- Zabudowa identyczna z przełącznicą DNW-SER
- Wersja z możliwością mocowania na różnej głębokości kasy wewnętrznej (od 0 do 60 mm).
- Materiał: blacha stalowa lakierowana proszkowo w kolorze RAL 7035 (jasny szary)
- Waga: 5,3 kg
- Zakres dostawy: 1 obudowa główna, 1 pokrywa, 1 płyta czołowa, 2 uchwyty czołowe

Rynna kablowa do półki kablowej

- Wanna do wyprowadzenia kabli światłowodowych z półki kablowej
- Montaż na froncie półki kablowej
- Materiał: blacha stalowa lakierowana proszkowo w kolorze RAL 7035 (jasny szary)
- Waga: ok. 1 kg
- Zakres dostawy: 1 wanna kablowa

Informacje techniczne

Osprzęt do 19" przełącznic światłowodowych

Uchwyt wyprowadzenia kablowego - komplet DNW-KE/H

- Mocowanie w tylnej części przełącznicy
- Umożliwia prawidłowe wyprowadzenie kabli z przełącznicy
- Specjalna wersja uchwytu dzielonego dla 2 kabli o \varnothing do 16 mm lub czterech rur ochronnych typu SVTR9
- Pasuje do wysokości 1U i 2U
- Przepusty do średnic kabli:

M12	5,5-7 mm
M20	7,5-11,5 mm
M25	12-18,5 mm
M32	19-26,5 mm

przepust do 16 mm
- Materiał:
 - uchwyt - blacha stalowa lakierowana proszkowo w kolorze RAL 7035 (jasny szary)
 - przepust - mosiądz niklowany
- Zakres dostawy: 1 uchwyt, 1 przepust, 1 przeciwnakrętka, materiały mocujące

Uchwyt wyprowadzenia kablowego do rur ochronnych typu SVTR9 DNW-KE/H.../STVR

- Mocowanie w tylnej części przełącznicy
- Umożliwia prawidłowe wyprowadzenie kabli z przełącznicy
- Specjalna wersja uchwytu dzielonego dla rur ochronnych typu SVTR9
- Pasuje do wysokości 1U i 2U
- Materiał: blacha stalowa lakierowana proszkowo w kolorze RAL 7035 (jasny szary)
- Zakres dostawy: 1 uchwyt, materiały mocujące

Płyta pokrywy do rur ochronnych typu SVTR9 DNW-AP/H.../STVR

- Mocowane w tylnej części przełącznicy, umożliwia wprowadzenie rur ochronnych typu SVTR9
- Wersja dla wysokości 1U i 2U
- Materiał: blacha stalowa lakierowana proszkowo w kolorze RAL 7035 (jasny szary)
- Zakres dostawy: 1 płytka, materiały mocujące

Zaślepki przepustu kablowego DNW-KE/H.?,DNW-AP/H./B

- Do zaślepienia pustych otworów pod przepusty
- Montowany w tylnej części przełącznicy
- Wersja 1U i 2U
- Materiał: blacha stalowa lakierowana proszkowo w kolorze RAL 7035 (jasny szary)
- Zakres dostawy: 1 płytka zaślepiająca lub kątownik zaślepiający, materiały mocujące

Dławik przepustu kablowego DNW-.V/M

- Dławik do różnych średnic kabli
- Zaślepka do nieużywanych otworów w dławikach
- Zakres dostawy:
 - dławik - 1 przepust, 1 przeciwnakrętka
 - zaślepka - 2 szt. zaślepki

Zaślepki złączek DNW-SS

- Do zaślepienia otworów nie zabudowanych złączkami
- Kolor: czarny
- Zakres dostawy: 1 zaślepka

Informacje techniczne

Prowadnica kablowa NWS-KF

N10297



N10597



Variante 1

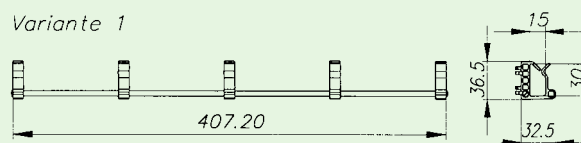

Variante 2

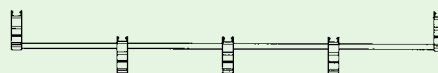
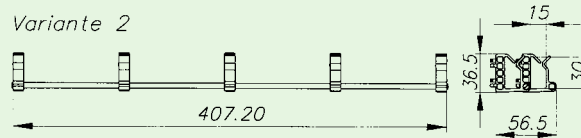

KFS19_S3

- Prowadnica umożliwia poziome prowadzenie kabli i patchcord'ów światłowodowych
- Montowana na frontowej płycie przełącznic
- Materiał: szyny - brąz niklowany
uchwyty - poliamid (PA6)
- Zakres dostawy:
prowadnica kablowa, komplet - 1 szyna, 5 uchwytów kablowych, 2 śruby
uchwyty kablowe - 3 uchwyty
uchwyty przednie - 2 uchwyty

Gniazdo abonenckie światłowodowe dwukrotne

Gniazdo abonenckie światłowodowe DNW-DD80/2

- Gniazdo ścienna do połączeń z urządzeniem końcowym
- Gniazdo nie wyposażone (bez złączek)
- Podłączenie kątowe
- Pojemność:
złącza: 2xFC/PC D-Hole lub ST, 1xSC duplex
- Wymiary szer. x wys.: 80 x 80 mm
- Kolor:
kremowy (bliski kolorowi RAL1013)
śnieżnobiały (bliski kolorowi RAL 9010)
- Waga: ok. 0,2 kg
- Zakres dostawy: 1 gniazdo

Informacje techniczne

Kable połączeniowe światłowodowe

Charakterystyki złącz

FC/PC

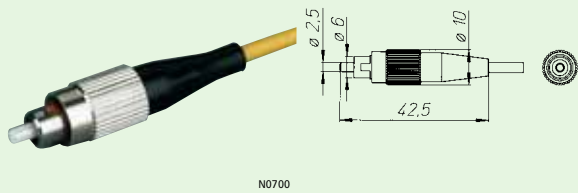

N0700

- Typ: wielomodowy (multimode)
- Tłumienność: max 0,30 dB, średnio < 0,20 dB (względem pierwotnego pomiaru)
- Wytrzymałość połączenia (do tłumienności < 0,2 dB): > 500 cykli
- Temperatura pracy: - 40°C do + 75°C
- Wykonanie zgodne ze specyfikacjami: GR-326, IEC874, JIS C5970, TelCom ML3360
- Metalowy korpus ze śrubowym łączeniem
- Ceramiczna ferrula \varnothing 2,5 mm

ST/PC

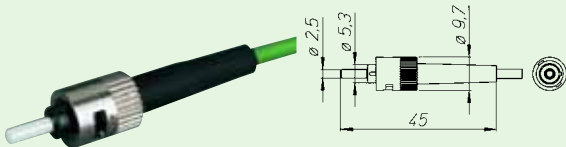

N0800

- Typ: wielomodowy (multimode)
- Tłumienność: max 0,30 dB, średnio < 0,20 dB (względem pierwotnego pomiaru)
- Wytrzymałość połączenia (do tłumienności < 0,2 dB): > 500 cykli
- Temperatura pracy: - 40°C do + 75°C
- Wykonanie zgodne ze specyfikacjami: IEC 874, Bellcore GR-326, TelCom ML3362, FOCIS 2
- Metalowy korpus z bagnetowym łączeniem

SC/PC

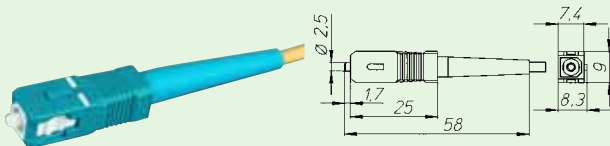

N0900

- Typ: wielomodowy (multimode)
- Kolor: niebieski
- Tłumienność: max 0,30 dB, średnio < 0,20 dB (względem pierwotnego pomiaru)
- Wytrzymałość połączenia (do tłumienności < 0,2 dB): > 500 cykli
- Temperatura pracy: - 40°C do + 75°C
- Wykonanie zgodne ze specyfikacjami: IEC 874, Bellcore GR-326, JIS C5973, TelCom ML3361
- Metalowy korpus z wciskowym łączeniem (push-pull)

Kable krosowe światłowodowe (patchcord)

Kabel krosowy 50/125, Duplex, DNW-PC/.../50DUP/3OR/00

- 100% sprawdzenie każdej sztuki pod względem parametrów
- Obustronnie wyposażone w złącza odpowiednich typów: FC/PC, ST, SC lub ich kombinacji
- Długości: 1/2/3/5 m
- Kolor: pomarańczowy lub zielony
- Parametry włókna: wielomodowe G50/125
- Spełnia specyfikacje: ITU G.651, IEC793, DIN VDE 0888
- Okna transmisyjne: 850 1300
- Tłumienność: $\leq 2,7$ $\leq 0,8$
- Szerokość pasma: ≥ 400 ≥ 800
- Budowa kabla
- Kabel typu duplex
- Połączone dwa przewody typu simplex wg. figury "8" lub "0" (patrz rys.)
- Wymiary (mm): figura "8" ok. 2,6 x 5,6 i figura "0" ok. 3,3 x 6,3 mm
- Min. promień gięcia: 30 mm (płaską stroną)
- Max. naprężenie: 300 N
- Materiał powłoki: FRNC (bezhalogenowa, nie podtrzymująca płomieni)
- Zakres dostawy: 1 kabel krosowy (każda szt. oddzielnie pakowana)



Figura 8



Figura 0

Kabel krosowy 62,5/125, \varnothing 3 mm, Duplex, DNW-PC/.../62,5DUP/3OR/00

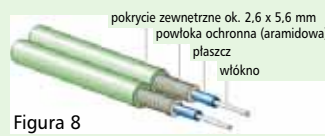
- 100% sprawdzenie każdej sztuki pod względem parametrów
- Obustronnie wyposażone w złącza odpowiednich typów: FC/PC, ST, SC lub ich kombinacji
- Długości: 1/2/3/5 m
- Kolor: pomarańczowy lub zielony
- Parametry włókna: wielomodowe G62,5/125
- Spełnia specyfikacje: IEC793
- Okna transmisyjne: 850 1300
- Tłumienność: $\leq 3,2$ $\leq 0,9$
- Szerokość pasma: ≥ 200 ≥ 600
- Budowa kabla
- Kabel typu duplex
- Połączone dwa przewody typu simplex wg. figury "8" lub "0" (patrz rys.)
- Wymiary (mm): figura "8" ok. 2,6 x 5,6 i figura "0" ok. 3,3 x 6,3 mm
- Normy: DIN VDE 0888, IEC 794
- Min. promień gięcia: 30 mm (płaską stroną)
- Max. naprężenie: 300 N
- Materiał powłoki: FRNC (bezhalogenowa, nie podtrzymująca płomieni)
- Zakres dostawy: 1 kabel krosowy (każda szt. oddzielnie pakowana)



Figura 8



Figura 0

Informacje techniczne

Pigtail Ø 0,9 mm, długość 2 m, DNW-PT/0200/./00/.../09/00

- 100% sprawdzenie każdej sztuki pod względem parametrów
- Jednostronnie wyposażone w złącza odpowiednich typów: FC/PC, ST, SC
- Długość: 2 m
- Kolor: G50/125 - zielony, G62,5/125 - niebieski
- Parametry włókna: wielomodowe G50/125
- Spełnia specyfikacje: ITU G.651, IEC793, DIN VDE 0888 IEC793
- Okna transmisyjne: 850 1300 850 1300
- Tłumienność: ≤ 2,7 ≤ 0,8 ≤ 3,2 ≤ 0,9
- Szerokość pasma: ≥ 400 ≥ 800 ≥ 200 ≥ 600
- Budowa kabla
- Wykonanie: włókno z płaszczem i powłoką ochronną Ø 900 µm.
- Duża odporność na zgniatanie i gięcie. Możliwość małych wewnętrznych ruchów włókna.
- Spełnia normy: DIN VDE 0888, IEC 794
- Min. promień gięcia: 30 mm
- Max. naprężenie: 5 N
- Materiał powłoki: FRNC (bezhalogenowa, nie podtrzymująca płomieni)
- Zakres dostawy: 2 pigtaile

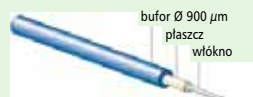

Informacje techniczne

Złącza DNW-KU

FC/PC



N1200

Z kołnierzem

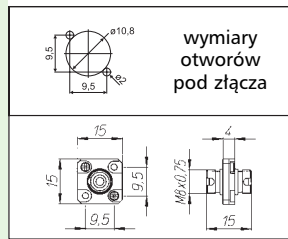

Typu D-hole

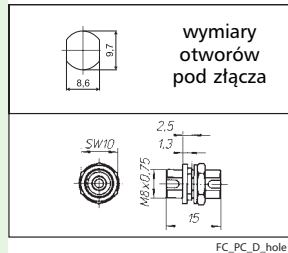

FCPC_Ku

FC_PC_D_hole

- Typ: jednomodowy (singlemode)
- Tłumienność złącza IL [dB]: max. 0,30, średnio poniżej 0,15 względem pierwotnego pomiaru
- Wytrzymałość połączenia (do tłumienności <math>< 0,2 \text{ dB}</math>): > 500 cykli
- Temperatura pracy: - 40°C do + 75°C
- Wykonanie zgodne ze specyfikacjami: IEC 874, Bellcore GR-326, JIS C5970, TelCom ML3360
- Metalowy korpus z ceramiczną ferrulą z nacięciem
- Montaż dwoma wkrętami na kołnierzu lub typu D-hole
- Zakres dostawy: 1 złącze, elementy mocujące

ST



N1300

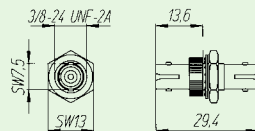

- Typ: wielomodowy (multimode)
- Tłumienność złącza IL [dB]: max. 0,30, średnio poniżej 0,20 względem pierwotnego pomiaru
- Wytrzymałość połączenia (do tłumienności <math>< 0,2 \text{ dB}</math>): > 500 cykli
- Temperatura pracy: - 40°C do + 75°C
- Wykonanie zgodne ze specyfikacjami: IEC 874, TelCom ML3362-1, FOCIS 2
- Metalowy korpus z tuleją z brązu z nacięciem
- Montaż: typ nakręcany z przeciwnakrętką
- Zakres dostawy: 1 złącze, elementy mocujące

Otwory pod złącza



SC/PC



N1400

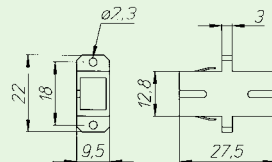

- Typ: wielomodowy (multimode)
- Kolor: niebieski
- Tłumienność złącza IL [dB]: max. 0,30, średnio poniżej 0,20 względem pierwotnego pomiaru
- Wytrzymałość połączenia (do tłumienności <math>< 0,2 \text{ dB}</math>): > 500 cykli
- Temperatura pracy: - 40°C do + 75°C
- Wykonanie zgodne ze specyfikacjami: IEC 874, Bellcore GR-326, JIS C5973
- Korpus z tworzywa sztucznego z tuleją z brązu z nacięciem
- Montaż: klamry montażowe oraz dwie śruby
- Wykonanie typu simplex i duplex
- Zakres dostawy: 1 złącze, elementy mocujące

Otwory pod złącza

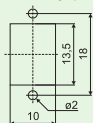

Informacje techniczne

Osprzęt światłowodowy

Kaseta spawów, DNW-SK/120

- Kaseta spawów jest kompatybilna ze wszystkimi typami włókien światłowodowych
- Kasety spawów mogą być zwielokrotniane poprzez nakładanie kolejnych kaset na siebie (stos)
- Wykonanie z lub bez zawiasów
- Możliwy montaż w różnych przełącznicach światłowodowych dzięki odpowiednim systemom montażu
- Możliwość zwielokrotniania: do 8 kaset
- Promień gięcia: > 30 mm
- Pojemność:
 - spawy 16 szt. z rurkami ochraniającymi spawy
 - 24 szt. z osłanami typu "sandwich"
- uchwyty spawów: 2 x ...-SRH8 lub 2 x ...-SWH12
- Materiał: Polystyrol
- Waga: 36 g
- Zakres dostawy: 1 kaseta spawów (bez uchwytów spawów)

Długości torów włókien (cm):		
liczba zwojów	min.	max.
1,5	59	68
2	76	86
2,5	89	105
3	108	125
3,5	124	144

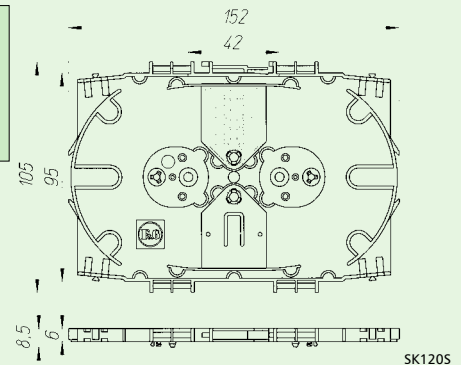

Zawias do DNW-SK/120, DNW-S/SK/120/S

- Zawias do zamocowania leżącej kasety spawów
- Do montażu kasety potrzeba 4 szt. zawiasów
- Poprzez poluzowanie dwóch zawiasów z jednej strony można odchylać kasety i w ten sposób uzyskać dostęp do kaset znajdujących się niżej
- Materiał: POM
- Waga: 1 g
- Zakres dostawy: 1 zawias

Pokrywa do DNW-SK/120(S), DNW-SKA/120

- Chroni przed uszkodzeniem i zakurzeniem włókien
- Pokrywa montowana jest na górnej kasecie spawów
- Pasuje do kaset spawów typu DNW-SK/120 oraz ...-SK/120/S
- Materiał: aluminium lakierowane proszkowo w kolorze RAL 7035 (jasny szary)
- Waga: 20 g
- Zakres dostawy: 1 pokrywa

Kaseta spawów DNW-SK/121

- Kaseta spawów jest kompatybilna ze wszystkimi typami włókien światłowodowych
- Kasety spawów mogą być zwielokrotniane poprzez nakładanie kolejnych kaset na siebie (stos oraz typu książkowego)
- Wykonanie z lub bez zawiasów
- Możliwy montaż w różnych przełącznicach światłowodowych dzięki odpowiednim systemom montażu
- Możliwość zwielokrotniania: do 8 kaset
- Promień gięcia: > 35 mm
- Pojemność:
 - spawy 16 szt. z rurkami ochraniającymi spawy
 - 24 szt. z osłanami typu "sandwich"
- uchwyty spawów: 2 x ...-SRH8 lub 2 x ...-SWH12
- Materiał: Polystyrol
- Waga: 62 g
- Zakres dostawy: 1 kaseta spawów (bez uchwytów spawów)

Długości torów włókien (cm):		
liczba zwojów	min.	max.
1	37	49
1,5	54	73
2	69	95
2,5	86	118
3	104	144
3,5	116	164

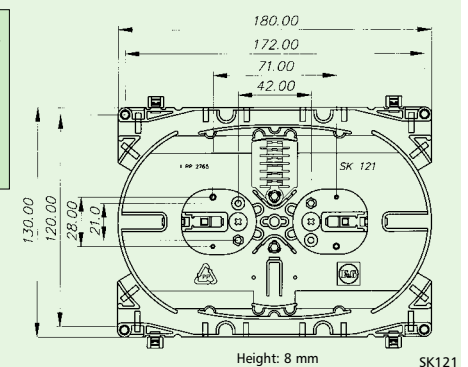

Pokrywa do DNW-SK/121, DNW-SKA/121

- Chroni przed uszkodzeniem i zakurzeniem włókien
- Pasuje do kaset spawów typu ...-SK/121
- Pokrywa montowana jest na górnej kasecie spawów
- Materiał: aluminium lakierowane proszkowo w kolorze RAL 7035 (jasny szary)
- Waga: 35 g
- Zakres dostawy: 1 pokrywa

Uchwyty spawów DNW-S

- Tacka spawów DNW... służy jako ochrona spawów
- Uchwyt tacki zaczepia się zatraskowo w kasecie spawów
- Tacka spawów DNW-SHR8 mieści do 8 osłonek rurkowych typu DNW-SR61/2,5/00
- Tacka DNW-SWH12 mieści do 12 osłon "sandwich" typu DNW-SW32
- Materiał: Polypropylen
- Waga: 3 g
- Zakres dostawy: 1 tacka spawów

Informacje techniczne

Ośłona rurkowa Ø 2,5 mm, DNW-SR61/2.5/00

- Rurka zabezpieczająca spaw chroni włókno przed uszkodzeniami mechanicznymi oraz przed wilgocią
- Wykonanie: przezroczyste rurki z tworzywa z wewnętrznym metalowym trzpieniem oraz klejem termokurczliwym
- Montaż na uchwycie spawów DNW-SRH8
- Dane techniczne:
 - Temperatura kurczenia zewnętrznej osłony: ok. 115°C do 125°C
 - Temperatura krzepnięcia kleju: ok. 75°C do 85°C
 - Twardość trzpienia metalowego: > 400 HV
 - Wymiary powłoki rurkowej: Ø 2,5 x 61 mm

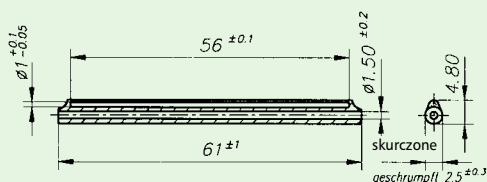

- Zakres dostawy: 1 osłona spawu

Ośłona metalowa typu "sandwich", DNW-SW32

- Ośłona zabezpieczająca spaw chroni włókno przed uszkodzeniami mechanicznymi oraz przed wilgocią
- Wykonanie: metalowe blaszki w kształcie litery "V" zaciskane na spawie zawierające w środku plastyczną masę
- Montaż na uchwycie spawów DNW-SRH12
- Dane techniczne:
 - Max. przekrój włókna z powłoką ochronną: 250 μ m
 - Temperatura składowania: -30°C do +60°C
 - Temperatura pracy: -5°C do +45°C

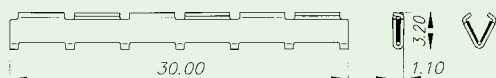

- Zakres dostawy: 1 osłona spawu

Tabela doboru

Dobór elementów szafy stojącej Basic Line NCE

Obudowa	23U	23U
Wysokość x Szerokość x Głębokość (mm)	1206 x 600 x 600	1206 x 600 x 800
Rama główna	240182	240188
Ściany boczne:		
▶ Ściany boczne (po jednej szt. na stronę)	240254	240255
Drzwi / Ściany tylne:		
▶ Front szafy		
Drzwi metalowe jednoskrzydłowe	240311	240311
Drzwi przeszklone	240275	240275
Tył szafy		
Drzwi metalowe jednoskrzydłowe	240331	240331
Ściana tylna	240254	240254
Dach / Podłoga / Cokół:		
▶ Płyta górna pod zestaw wentylacyjny	240365	240366
Płyta dachowa pod 4 wentylatory	240381	240382
Zaślepki otworów wentylacyjnych	254978	254978
Pokrywa dachowa z wentylacją	240373	240374
Podkładki dystansowe	240145	240145
Płyta dolna pod zestaw wentylacyjny	240349	240354
Płyta dolna z filtrami	240389	240390
Zaślepki wyprowadzenia kablowego	240139	240139
Cokół 100 mm	240397	240398
Cokół 100 mm ze skrzelami	240405	240410
Zabudowa wewnętrzna - rama stała:		
▶ Rama stała - wariant 1	240427	240431
Rama stała - wariant 3	240430	240432
Wspornik szyn 19"	-	-
Zabudowa wewnętrzna - rama obrotowa:		
▶ Rama obrotowa symetryczna	-	-
Rama obrotowa asymetryczna (konfiguracja prawostronna)	-	-
Osprzęt:		
▶ Stopki poziomowania - 4 szt.	255423	255423
Kółka podwójne - 4 szt.	255000	255000
Rolki dużego obciążenia - kpl.	259074	259074
Szyny do rolek dużego obciążenia gł. 600 mm	240141	-
Szyny do rolek dużego obciążenia gł. 800 mm	-	240143
Ucha transportowe - 4 szt.	274780	274780
Szyna wyprowadzenia kablowego Profil-C szer. 600 mm	240173	240173
Szyna wyprowadzenia kablowego Profil-C szer. 800 mm	-	240178
Szyna Profil-C szer. 600 mm	240169	240169
Szyna Profil-C szer. 800 mm	-	240171
Szyna 19" wyprowadzenia kablowego Profil-C	285125	285125
Listwa grzebieniowa głębokość 600 mm	240163	240163
Listwa grzebieniowa głębokość 800 mm	-	240167
Listwa grzebieniowa 19"	255206	255206
Zestaw centralnego uziemienia	255009	255009
Zestaw centralnego uziemienia - zamontowany	255010	255010
19" szyna uziemienia	255012	255012
Pionowa szyna uziemienia	255014	255014
Wentylator - zamontowany	285047	285047
Termostat - styk zwierny	285049	285049
Termostat - styk zwierny i rozwierny	285048	285048
Okablowanie wentylatora	255422	255422

Tabela doboru

23U 1206 x 800 x 600	23U 1206 x 800 x 800	33U 1650 x 600 x 600	33U 1650 x 600 x 800	33U 1650 x 800 x 600	33U 1650 x 800 x 800
240192	240195	240196	240197	240198	240199
Ściany boczne:					
240254	240255	240256	240257	240256	240257
Drzwi / Ściany tylne:					
240312	240312	240313	240313	240314	240314
240276	240276	240277	240277	240278	240278
240332	240332	240333	240333	240334	240334
240255	240255	240256	240256	240257	240257
Dach / Podłoga / Cokół:					
240367	240368	240365	240366	240367	240368
240383	240384	240381	240382	240383	240384
254978	254978	254978	254978	254978	254978
240375	240376	240373	240374	240375	240376
240145	240145	240145	240145	240145	240145
240359	240364	240349	240354	240359	240364
240391	240392	240389	240390	240391	240392
240139	240139	240139	240139	240139	240139
240399	240400	240397	240398	240399	240400
240415	240422	240405	240410	240415	240422
Zabudowa wewnętrzna - rama stała:					
240433	240435	240437	240439	240441	240443
240434	240436	240438	240440	240442	240444
240153	240153			240153	240153
Zabudowa wewnętrzna - rama obrotowa:					
240482	240482	-	-	240487	240487
240508	240508	-	-	240509	240509
Osprzęt:					
255423	255423	255423	255423	255423	255423
255000	255000	255000	255000	255000	255000
259074	259074	259074	259074	259074	259074
240141	-	240141	-	240141	-
-	240143	-	240143	-	240143
274780	274780	274780	274780	274780	274780
240173	-	240173	240173	240173	-
240178	240178	-	240178	240178	240178
240169	-	240169	240169	240169	-
240171	240171	-	240171	240171	240171
285125	285125	285125	285125	285125	285125
240163	-	240163	240163	240163	-
240167	240167	-	240167	240167	240167
255206	255206	255206	255206	255206	255206
255009	255009	255009	255009	255009	255009
255010	255010	255010	255010	255010	255010
255012	255012	255012	255012	255012	255012
255014	255014	255014	255014	255014	255014
285047	285047	285047	285047	285047	285047
285049	285049	285049	285049	285049	285049
285048	285048	285048	285048	285048	285048
255422	255422	255422	255422	255422	255422

Tabela doboru

Dobór elementów szafy stojącej Basic Line NCE

Obudowa	37U	37U
Wysokość x Szerokość x Głębokość (mm)	1828 x 600 x 600	1828 x 600 x 800
Rama główna	240200	240201
Ściany boczne:		
▶ Ściany boczne (po jednej szt. na stronę)	240258	240259
Drzwi / Ściany tylne:		
Front szafy		
▶ Drzwi metalowe jednoskrzydłowe	240315	240315
▶ Drzwi przeszklone	240279	240279
Tył szafy		
▶ Drzwi metalowe jednoskrzydłowe	240335	240335
▶ Ściana tylna	240258	240258
Dach / Podłoga / Cokół:		
▶ Płyta górna pod zestaw wentylacyjny	240365	240366
▶ Płyta dachowa pod 4 wentylatory	240381	240382
▶ Zaśleпки otworów wentylacyjnych	254978	254978
▶ Pokrywa dachowa z wentylacją	240373	240374
▶ Podkładki dystansowe	240145	240145
▶ Płyta dolna pod zestaw wentylacyjny	240349	240354
▶ Płyta dolna z filtrami	240389	240390
▶ Zaśleпки wyprowadzenia kablowego	240139	240139
▶ Cokół 100 mm	240397	240398
▶ Cokół 100 mm ze skrzelami	240405	240410
Zabudowa wewnętrzna - rama stała:		
▶ Rama stała - wariant 1	240445	240447
▶ Rama stała - wariant 3	240446	240448
Wspornik szyn 19"		
Zabudowa wewnętrzna - rama obrotowa:		
▶ Rama obrotowa symetryczna	-	-
▶ Rama obrotowa asymetryczna (konfiguracja prawostronna)	-	-
Osprzęt:		
▶ Stopki poziomowania - 4 szt.	255423	255423
▶ Kółka podwójne - 4 szt.	255000	255000
▶ Rolki dużego obciążenia - kpl.	259074	259074
▶ Szyny do rolek dużego obciążenia gł. 600 mm	240141	-
▶ Szyny do rolek dużego obciążenia gł. 800 mm	-	240143
▶ Ucha transportowe - 4 szt.	274780	274780
▶ Szyna wyprowadzenia kablowego Profil-C szer. 600 mm	240173	240173
▶ Szyna wyprowadzenia kablowego Profil-C szer. 800 mm	-	240178
▶ Szyna Profil-C szer. 600 mm	240169	240169
▶ Szyna Profil-C szer. 800 mm	-	240171
▶ Szyna 19" wyprowadzenia kablowego Profil-C	285125	285125
▶ Listwa grzebieniowa głębokość 600 mm	240163	240163
▶ Listwa grzebieniowa głębokość 800 mm	-	240167
▶ Listwa grzebieniowa 19"	255206	255206
▶ Zestaw centralnego uziemienia	255009	255009
▶ Zestaw centralnego uziemienia - zamontowany	255010	255010
▶ 19" szyna uziemienia	255012	255012
▶ Pionowa szyna uziemienia	255014	255014
▶ Wentylator - zamontowany	285047	285047
▶ Termostat - styk zwierny	285049	285049
▶ Termostat - styk zwierny i rozwierny	285048	285048
▶ Okablowanie wentylatora	255422	255422

Tabela doboru

37U 1828 x 800 x 600	37U 1828 x 800 x 800	42U 2050 x 600 x 600	42U 2050 x 600 x 800	42U 2050 x 800 x 600	42U 2050 x 800 x 800
240202	240203	240204	240209	240214	240219
Ściany boczne:					
240258	240259	240260	240261	240260	240261
Drzwi / Ściany tylne:					
240316	240316	240317	240317	240318	240318
240280	240280	240281	240281	240282	240282
240336	240336	240337	240337	240338	240338
240259	240259	240260	240260	240261	240261
Dach / Podłoga / Cokół:					
240367	240368	240365	240366	240367	240368
240383	240384	240381	240382	240383	240384
254978	254978	254978	254978	254978	254978
240375	240376	240373	240374	240375	240376
240145	240145	240145	240145	240145	240145
240359	240364	240349	240354	240359	240364
240391	240392	240389	240390	240391	240392
240139	240139	240139	240139	240139	240139
240399	240400	240397	240398	240399	240400
240415	240422	240405	240410	240415	240422
Zabudowa wewnętrzna - rama stała:					
240449	240451	240453	240455	240457	240459
240450	240452	240454	240456	240458	240460
240153	240153	-	-	240153	240153
Zabudowa wewnętrzna - rama obrotowa:					
240494	240494	-	-	240499	240499
240510	240510	-	-	240511	240511
Osprzęt:					
255423	255423	255423	255423	255423	255423
255000	255000	255000	255000	255000	255000
259074	259074	259074	259074	259074	259074
240141	-	240141	-	240141	-
-	240143	-	240143	-	240143
274780	274780	274780	274780	274780	274780
240173	-	240173	240173	240173	-
240178	240178	-	240178	240178	240178
240169	-	240169	240169	240169	-
240171	240171	-	240171	240171	240171
285125	285125	285125	285125	285125	285125
240163	-	240163	240163	240163	-
240167	240167	-	240167	240167	240167
255206	255206	255206	255206	255206	255206
255009	255009	255009	255009	255009	255009
255010	255010	255010	255010	255010	255010
255012	255012	255012	255012	255012	255012
255014	255014	255014	255014	255014	255014
285047	285047	285047	285047	285047	285047
285049	285049	285049	285049	285049	285049
285048	285048	285048	285048	285048	285048
255422	255422	255422	255422	255422	255422

Tabela doboru

Dobór elementów szafy stojącej Basic Line NCE

Obudowa	46U	46U
Wysokość x Szerokość x Głębokość (mm)	2228 x 600 x 600	2228 x 600 x 800
Rama główna	240224	240225
Ściany boczne:		
▶ Ściany boczne (po jednej szt. na stronę)	240262	240263
Drzwi / Ściany tylne:		
Front szafy		
Drzwi metalowe jednoskrzydłowe	240319	240319
Drzwi przeszklone	240283	240283
Tył szafy		
Drzwi metalowe jednoskrzydłowe	240339	240339
Ściana tylna	240262	240262
Dach / Podłoga / Cokół:		
▶ Płyta górna pod zestaw wentylacyjny	240365	240366
Płyta dachowa pod 4 wentylatory	240381	240382
Zaślepki otworów wentylacyjnych	254978	254978
Pokrywa dachowa z wentylacją	240373	240374
Podkładki dystansowe	240145	240145
Płyta dolna pod zestaw wentylacyjny	240349	240354
Płyta dolna z filtrami	240389	240390
Zaślepki wyprowadzenia kablowego	240139	240139
Cokół 100 mm	240397	240398
Cokół 100 mm ze skrzelami	240405	240410
Zabudowa wewnętrzna - rama stała:		
▶ Rama stała - wariant 1	240461	240463
Rama stała - wariant 3	240462	240464
Wspornik szyn 19"	-	-
Zabudowa wewnętrzna - rama obrotowa:		
▶ Rama obrotowa symetryczna	-	-
Rama obrotowa aasymetryczna (konfiguracja prawostronna)	-	-
Osprzęt:		
▶ Stopki poziomowania - 4 szt.	255423	255423
Kółka podwójne - 4 szt.	255000	255000
Roleki dużego obciążenia - kpl.	259074	259074
Szyny do rolek dużego obciążenia gł. 600 mm	240141	-
Szyny do rolek dużego obciążenia gł. 800 mm	-	240143
Ucha transportowe - 4 szt.	274780	274780
Szyna wyprowadzenia kablowego Profil-C szer. 600 mm	240173	240173
Szyna wyprowadzenia kablowego Profil-C szer. 800 mm	-	240178
Szyna Profil-C szer. 600 mm	240169	240169
Szyna Profil-C szer. 800 mm	-	240171
Szyna 19" wyprowadzenia kablowego Profil-C	285125	285125
Listwa grzebieniowa głębokość 600 mm	240163	240163
Listwa grzebieniowa głębokość 800 mm	-	240167
Listwa grzebieniowa 19"	255206	255206
Zestaw centralnego uziemienia	255009	255009
Zestaw centralnego uziemienia - zamontowany	255010	255010
19" szyna uziemienia	255012	255012
Pionowa szyna uziemienia	255014	255014
Wentylator - zamontowany	285047	285047
Termostat - styk zwierny	285049	285049
Termostat - styk zwierny i rozwierny	285048	285048
Okablowanie wentylatora	255422	255422

Tabela doboru

46U 2228 x 800 x 600	46U 2228 x 800 x 800
240226	240227
Ściany boczne:	
240262	240263
Drzwi / Ściany tylne:	
240320	240320
240284	240284
240340	240340
240263	240263
Dach / Podłoga / Cokół:	
240367	240368
240383	240384
254978	254978
240375	240376
240145	240145
240359	240364
240391	240392
240139	240139
240399	240400
240415	240422
Zabudowa wewnętrzna - rama stała:	
240465	240467
240466	240468
240153	240153
Zabudowa wewnętrzna - rama obrotowa:	
240502	240502
240512	240512
Osprzęt:	
255423	255423
255000	255000
259074	259074
240141	-
-	240143
274780	274780
240173	-
240178	240178
240169	-
240171	240171
285125	285125
240163	-
240167	240167
255206	255206
255009	255009
255010	255010
255012	255012
255014	255014
285047	285047
285049	285049
285048	285048
255422	255422

Tabela doboru

Dobór elementów szafy stojącej Standard Line NWS

Obudowa	23U	23U
Wysokość x Szerokość x Głębokość (mm)	1180 x 600 x 600	1180 x 600 x 800
Rama główna	258894	258908
Ściany boczne:		
▶ Ściany boczne (po jednej szt. na stronę)	258896	258910
Drzwi / Ściany tylne:		
▶ Front szafy		
Drzwi metalowe jednoskrzydłowe	258898	258898
Drzwi metalowe perforowane	-	-
Drzwi metalowe dzielone dwuskrzydłowe	-	-
Drzwi przeszklone jednoskrzydłowe	258900	258900
Drzwi przeszklone perforowane jednoskrzydłowe	-	-
Drzwi przeszklone dzielone dwuskrzydłowe	-	-
Tył szafy		
Drzwi metalowe jednoskrzydłowe	258902	258902
Drzwi metalowe perforowane jednoskrzydłowe	-	-
Drzwi metalowe dzielone dwuskrzydłowe	-	-
Drzwi przeszklone jednoskrzydłowe	258903	258903
Drzwi przeszklone perforowane jednoskrzydłowe	-	-
Drzwi przeszklone dzielone dwuskrzydłowe	-	-
Ściana tylna	258904	258904
Dach / Podłoga / Cokół:		
▶ Płyta dachowa	254966	258868
Płyta do zestawu wentylacyjnego (montaż w stropie szafy)	285144	285145
Płyta dachowa z 4 otworami wentylacyjnymi	254988	254989
Zasłepki otworów wentylacyjnych	254978	254978
Pokrywa dachowa	254983	258871
Pokrywa dachowa ze szczelinami	254994	258873
Płyta podłogowa	254965	258875
Płyta do zestawu wentylacyjnego (montaż w podłodze szafy)	285138	285139
Płyta podłogowa z filtrem	254957	254958
Cokół 100 mm	255320	258878
Cokół 100 mm ze szczelinami	255332	258880
Cokół 100 mm z wysuwanymi ramionami	-	107432
Cokół 200 mm	255322	258882
Cokół 200 mm ze szczelinami	255334	258884
Zabudowa wewnętrzna - rama stała:		
▶ Rama stała - wariant 1	258906	258912
Rama stała - wariant 2	-	-
Rama stała - wariant 3	258907	258913
Rama stała - wariant 4	-	-
Rama stała - wariant 5	-	-
Rama stała - wariant 6	-	-
Rama stała - wariant 7	-	-
Rama stała - wariant 8	-	-
Rama stała - wariant 9	-	-
Rama stała - wariant 10	-	-
Rama stała - wariant 11	-	-
Rama stała - wariant 12	-	-
Rama stała - wariant 13	-	-
Rama stała - wariant 14	-	-
Rama stała - wariant 15	-	-
Panel boczny 14U do symetrycznej zabudowy	-	-
Panel boczny 19U do symetrycznej zabudowy	-	-
Panel boczny 23U do symetrycznej zabudowy	-	-
Panel boczny 14U do asymetrycznej zabudowy	-	-
Panel boczny 19U do asymetrycznej zabudowy	-	-
Panel boczny 23U do asymetrycznej zabudowy	-	-
Zabudowa wewnętrzna - rama obrotowa:		
▶ Rama obrotowa symetryczna	-	-
Rama obrotowa asymetryczna do okablowania szeregowego	-	-
Rama obrotowa asymetryczna (konfiguracja prawostronna)	-	-
Osprzęt:		
▶ Stopki poziomowania - 4 szt.	255424	255424
Kółka podwójne - 4 szt.	255001	255001
Uszka transportowe - 4 szt.	255217	255217
Zestaw do szeregowego łączenia szf	254954	254955
Szyna wprowadzenia kablowego Profil-C	255204	255204
Listwa grzebieniowa głębokość 300 mm	255208	255208
Listwa grzebieniowa głębokość 400 mm	255210	255210
Listwa grzebieniowa głębokość 600 mm	255212	255212
Listwa grzebieniowa montowana w ramie głównej	103173	103174
Listwa grzebieniowa 19"	255206	255206
Zestaw centralnego uziemienia	255010	255010
19" szyna uziemienia	255012	255012
Pionowa szyna uziemienia	255014	255014

Tabela doboru

	23U 1180 x 800 x 600	23U 1180 x 800 x 800	33U 1625 x 600 x 600	33U 1625 x 600 x 800	33U 1625 x 800 x 600	33U 1625 x 800 x 800
	258914	258941	258951	258965	258971	258998
Ściany boczne:						
	258896	258910	258953	258967	258953	258967
Drzwi / Ściany tylne:						
	258916	258916	258955	258955	258973	258973
	-	-	-	-	-	-
	258918	258918	-	-	258975	258975
	258920	258920	258957	258957	258977	258977
	-	-	-	-	-	-
	258922	258922	-	-	258979	258979
	258924	258924	258959	258959	258981	258981
	-	-	-	-	-	-
	258925	258925	-	-	258982	258982
	258926	258926	258960	258960	258983	258983
	-	-	-	-	-	-
	258927	258927	-	-	258984	258984
	258928	258928	258961	258961	258985	258985
Dach / Podłoga / Cokół:						
	254969	254972	254966	258868	254969	254972
	285147	285148	285144	285145	285147	285148
	254991	254992	254988	254989	254991	254992
	254978	254978	254978	254978	254978	254978
	254985	254987	254983	258871	254985	254987
	254996	254998	254994	258873	254996	254998
	254968	254971	254965	258875	254968	254971
	285141	285142	285138	285139	285141	285142
	254961	254963	254957	254958	254961	254963
	255324	255328	255320	258878	255324	255328
	255336	255340	255332	258880	255336	255340
	-	107434	-	107432	-	107434
	255326	255330	255322	258882	255326	255330
	255338	255342	255334	258884	255338	255342
Zabudowa wewnętrzna - rama stała:						
	258930	258943	258963	258969	258987	259000
	258931	258944	-	-	258988	259001
	258932	258945	258964	258970	258989	259002
	258933	258946	-	-	258990	259003
	258934	258947	-	-	258991	259004
	-	-	-	-	-	-
	-	-	-	-	-	-
	-	-	-	-	-	-
	-	-	-	-	-	-
	-	-	-	-	-	-
	-	-	-	-	-	-
	-	-	-	-	-	-
	-	-	-	-	-	-
	-	-	-	-	-	-
	-	-	-	-	255299	255299
	-	-	-	-	255301	255301
	255303	255303	-	-	-	-
	-	-	-	-	-	-
	-	-	-	-	-	-
	-	-	-	-	-	-
Zabudowa wewnętrzna - rama obrotowa:						
	258935	258948	-	-	258992	259005
	258937	258949	-	-	258994	259006
	258939	258950	-	-	258996	259007
Osprzęt:						
	255424	255424	255424	255424	255424	255424
	255001	255001	255001	255001	255001	255001
	255217	255217	255217	255217	255217	255217
	254954	254955	254954	254955	254954	254955
	255204	255204	255204	255204	255204	255204
	255208	255208	255208	255208	255208	255208
	255210	255210	255210	255210	255210	255210
	255212	255212	255212	255212	255212	255212
	103173	103174	103173	103174	103173	103174
	255206	255206	255206	255206	255206	255206
	255010	255010	255010	255010	255010	255010
	255012	255012	255012	255012	255012	255012
	255014	255014	255014	255014	255014	255014

Tabela doboru

Dobór elementów szafy stojącej Standard Line NWS

Obudowa	37U	37U
Wysokość x Szerokość x Głębokość (mm)	1805 x 600 x 600	1805 x 600 x 800
Rama główna	255149	258866
Ściany boczne:		
▶ Ściany boczne (po jednej szt. na stronę)	255406	255412
Drzwi / Ściany tylne:		
▶ Front szafy		
Drzwi metalowe jednoskrzydłowe	255228	255228
Drzwi metalowe perforowane jednoskrzydłowe	-	-
Drzwi metalowe dzielone dwuskrzydłowe	-	-
Drzwi przeszklone jednoskrzydłowe	255170	255170
Drzwi przeszklone perforowane jednoskrzydłowe	-	-
Drzwi przeszklone dzielone dwuskrzydłowe	-	-
Tył szafy		
Drzwi metalowe jednoskrzydłowe	255227	255227
Drzwi metalowe perforowane jednoskrzydłowe	-	-
Drzwi metalowe dzielone dwuskrzydłowe	-	-
Drzwi przeszklone jednoskrzydłowe	255169	255169
Drzwi przeszklone perforowane jednoskrzydłowe	-	-
Drzwi przeszklone dzielone dwuskrzydłowe	-	-
Ściana tylna	255269	255269
Dach / Podłoga / Cokół:		
▶ Płyta dachowa	254966	258868
Płyta do zestawu wentylacyjnego (montaż w stropie szafy)	285144	285145
Płyta dachowa z 4 otworami wentylacyjnymi	254988	254989
Zasłepki otworów wentylacyjnych	254978	254978
Pokrywa dachowa	254983	258871
Pokrywa dachowa ze szczelinami	254994	258873
Płyta podłogowa	254965	258875
Płyta do zestawu wentylacyjnego (montaż w podłodze szafy)	285138	285139
Płyta podłogowa z filtrem	254957	254958
Cokół 100 mm	255320	258878
Cokół 100 mm ze szczelinami	255332	258880
Cokół 100 mm z wysuwanymi ramionami	-	107432
Cokół 200 mm	255322	258882
Cokół 200 mm ze szczelinami	255334	258884
Zabudowa wewnętrzna - rama stała:		
▶ Rama stała - wariant 1	255047	258886
Rama stała - wariant 2	-	-
Rama stała - wariant 3	255098	258887
Rama stała - wariant 4	-	-
Rama stała - wariant 5	-	-
Rama stała - wariant 6	-	-
Rama stała - wariant 7	-	-
Rama stała - wariant 8	-	-
Rama stała - wariant 9	-	-
Rama stała - wariant 10	-	-
Rama stała - wariant 11	-	-
Rama stała - wariant 12	-	-
Rama stała - wariant 13	-	-
Rama stała - wariant 14	-	-
Rama stała - wariant 15	-	-
Panel boczny 14U do symetrycznej zabudowy	-	-
Panel boczny 19U do symetrycznej zabudowy	-	-
Panel boczny 23U do symetrycznej zabudowy	-	-
Panel boczny 14U do asymetrycznej zabudowy	-	-
Panel boczny 19U do asymetrycznej zabudowy	-	-
Panel boczny 23U do asymetrycznej zabudowy	-	-
Zabudowa wewnętrzna - rama obrotowa:		
▶ Rama obrotowa symetryczna	-	-
Rama obrotowa asymetryczna do okablowania szeregowego	-	-
Rama obrotowa asymetryczna (konfiguracja prawostronna)	-	-
Osprzęt:		
▶ Stopki poziomowania - 4 szt.	255424	255424
Kółka podwójne - 4 szt.	255001	255001
Uszka transportowe - 4 szt.	255217	255217
Zestaw do szeregowego łączenia szf	254954	254955
Szyna wprowadzenia kablowego Profil-C	255204	255204
Listwa grzebieniowa głębokość 300 mm	255208	255208
Listwa grzebieniowa głębokość 400 mm	255210	255210
Listwa grzebieniowa głębokość 600 mm	255212	255212
Listwa grzebieniowa montowana w ramie głównej	103173	103174
Listwa grzebieniowa 19"	255206	255206
Zestaw centralnego uziemienia	255010	255010
19" szyna uziemienia	255012	255012
Pionowa szyna uziemienia	255014	255014

Tabela doboru

37U 1805 x 800 x 600	37U 1805 x 800 x 800	42U 2025 x 600 x 600	42U 2025 x 600 x 800	42U 2025 x 600 x 1000	42U 2025 x 800 x 600
255157	255163	255151	255154	259008	255159
Ściany boczne:					
255406	255412	255408	255414	255417	255408
Drzwi / Ściany tylne:					
255237	255237	255231	255231	255231	255240
-	-	106058	106058	106058	106061
255246	255246	-	-	-	255249
255179	255179	255173	255173	255173	255182
-	-	106064	106064	106064	106067
255188	255188	-	-	-	255191
255236	255236	255230	255230	255230	255239
-	-	106057	106057	106057	106060
255245	255245	-	-	-	255248
255178	255178	255172	255172	255172	255181
-	-	106063	106063	106063	106066
255187	255187	-	-	-	255190
255275	255275	255271	255271	255271	255277
Dach / Podłoga / Cokół:					
254969	254972	254966	258868	259011	254969
285147	285148	285144	285145	285146	285147
254991	254992	254988	254989	259013	254991
254978	254978	254978	254978	254978	254978
254985	254987	254983	258871	-	254985
254996	254998	254994	258873	-	254996
254968	254971	254965	258875	259015	254968
285141	285142	285138	285139	285140	285141
254961	254963	254957	254958	259016	254961
255324	255328	255320	258878	259018	255324
255336	255340	255332	258880	259020	255336
-	107434	-	107432	107433	-
255326	255330	255322	258882	259022	255326
255338	255342	255334	258884	259024	255338
Zabudowa wewnętrzna - rama stała:					
255051	255054	255048	258889	259026	255052
255093	255096	-	-	-	255094
255104	255107	255099	255101	259027	255105
255111	255114	-	-	-	255112
255117	255120	-	-	-	255118
255123	255126	-	-	-	255124
255129	255132	-	-	-	255130
255135	255138	-	-	-	255136
255141	255144	-	-	-	255142
255057	255060	-	-	-	255058
255063	255066	-	-	-	255064
255069	255072	-	-	-	255070
255075	255078	-	-	-	255076
255081	255084	-	-	-	255082
255087	255090	-	-	-	255088
255299	255299	-	-	-	-
-	-	-	-	-	255301
255303	255303	-	-	-	255303
255293	255293	-	-	-	-
-	-	-	-	-	255295
255297	255297	-	-	-	255297
Zabudowa wewnętrzna - rama obrotowa:					
255357	255362	-	-	-	255359
255366	255371	-	-	-	255368
255344	255349	-	-	-	255346
Osprzęt:					
255424	255424	255424	255424	255424	255424
255001	255001	255001	255001	255001	255001
255217	255217	255217	255217	255217	255217
254954	254955	254954	254955	259028	254954
255204	255204	255204	255204	255204	255204
255208	255208	255208	255208	255208	255208
255210	255210	255210	255210	255210	255210
255212	255212	255212	255212	255212	255212
103173	103174	103173	103174	103175	103173
255206	255206	255206	255206	255206	255206
255010	255010	255010	255010	255010	255010
255012	255012	255012	255012	255012	255012
255014	255014	255014	255014	255014	255014

Tabela doboru













Dobór elementów szafy stojącej Standard Line NWS

Obudowa	42U	
	2025 x 800 x 800	2025 x 800 x 1000
Wysokość x Szerokość x Głębokość (mm)		
Rama główna	255165	255155
Ściany boczne:		
▶ Ściany boczne (po jednej szt. na stronę)	255414	255417
Drzwi / Ściany tylne:		
▶ Front szafy		
Drzwi metalowe jednoskrzydłowe	255240	255240
Drzwi metalowe perforowane jednoskrzydłowe	106061	106061
Drzwi metalowe dzielone dwuskrzydłowe	255249	255249
Drzwi przeszklone jednoskrzydłowe	255182	255182
Drzwi przeszklone perforowane jednoskrzydłowe	106067	106067
Drzwi przeszklone dzielone dwuskrzydłowe	255191	255191
Tył szafy		
Drzwi metalowe jednoskrzydłowe	255239	255239
Drzwi metalowe perforowane jednoskrzydłowe	106060	106060
Drzwi metalowe dzielone dwuskrzydłowe	255248	255248
Drzwi przeszklone jednoskrzydłowe	255181	255181
Drzwi przeszklone perforowane jednoskrzydłowe	106066	106066
Drzwi przeszklone dzielone dwuskrzydłowe	255190	255190
Ściana tylna	255277	255277
Dach / Podłoga / Cokół:		
▶ Płyta dachowa	254972	259036
Płyta do zestawu wentylacyjnego (montaż w stropie szafy)	285148	285149
Płyta dachowa z 4 otworami wentylacyjnymi	254992	254990
Zasłepki otworów wentylacyjnych	254978	254978
Pokrywa dachowa	254987	–
Pokrywa dachowa ze szczelinami	254998	–
Płyta podłogowa	254971	259039
Płyta do zestawu wentylacyjnego (montaż w podłodze szafy)	285142	285143
Płyta podłogowa z filtrem	254963	254959
Cokół 100 mm	255328	259041
Cokół 100 mm ze szczelinami	255340	259043
Cokół 100 mm z wysuwanymi ramionami	107434	107435
Cokół 200 mm	255330	259045
Cokół 200 mm ze szczelinami	255342	259047
Zabudowa wewnętrzna - rama stała:		
▶ Rama stała - wariant 1	255050	259049
Rama stała - wariant 2	255092	259050
Rama stała - wariant 3	255102	255103
Rama stała - wariant 4	255109	255110
Rama stała - wariant 5	255116	259051
Rama stała - wariant 6	255122	–
Rama stała - wariant 7	255128	–
Rama stała - wariant 8	255134	–
Rama stała - wariant 9	255140	–
Rama stała - wariant 10	255056	–
Rama stała - wariant 11	255062	–
Rama stała - wariant 12	255068	–
Rama stała - wariant 13	255074	–
Rama stała - wariant 14	255080	–
Rama stała - wariant 15	255086	–
Panel boczny 14U do symetrycznej zabudowy	–	–
Panel boczny 19U do symetrycznej zabudowy	255301	255301
Panel boczny 23U do symetrycznej zabudowy	255303	255303
Panel boczny 14U do asymetrycznej zabudowy	–	–
Panel boczny 19U do asymetrycznej zabudowy	255295	–
Panel boczny 23U do asymetrycznej zabudowy	255297	–
Zabudowa wewnętrzna - rama obrotowa:		
▶ Rama obrotowa symetryczna	255363	–
Rama obrotowa asymetryczna do okablowania szeregowego	255372	–
Rama obrotowa asymetryczna (konfiguracja prawostronna)	255350	–
Osprzęt:		
▶ Stopki poziomowania - 4 szt.	255424	255424
Kółka podwójne - 4 szt.	255001	255001
Uszka transportowe - 4 szt.	255217	255217
Zestaw do szeregowego łączenia szf	254955	259028
Szyna wprowadzenia kablowego Profil-C	255204	255204
Listwa grzebieniowa głębokość 300 mm	255208	255208
Listwa grzebieniowa głębokość 400 mm	255210	255210
Listwa grzebieniowa głębokość 600 mm	255212	255212
Listwa grzebieniowa montowana w ramie głównej	103174	103175
Listwa grzebieniowa 19"	255206	255206
Zestaw centralnego uziemienia	255010	255010
19" szyna uziemienia	255012	255012
Pionowa szyna uziemienia	255014	255014

Tabela doboru

46U 2205 x 600 x 600	46U 2205 x 600 x 800	46U 2205 x 600 x 1000	46U 2205 x 800 x 600	46U 2205 x 800 x 800	46U 2205 x 800 x 1000
255153	258890	259029	255161	255167	259052
Ściany boczne:					
255410	255416	259031	255410	255416	259031
Drzwi / Ściany tylne:					
255234	255234	255234	255243	255243	255243
106070	106070	106070	106073	106073	106073
-	-	-	255252	255252	255252
255176	255176	255176	255185	255185	255185
106076	106076	106076	106079	106079	106079
-	-	-	255194	255194	255194
255233	255233	255233	255242	255242	255242
106069	106069	106069	106072	106072	106072
-	-	-	255251	255251	255251
255175	255175	255175	255184	255184	255184
106075	106075	106075	106078	106078	106078
-	-	-	255193	255193	255193
255273	255273	255273	255279	255279	255279
Dach / Podłoga / Cokół:					
254966	258868	259011	254969	254972	259036
285144	285145	285146	285147	285148	285149
254988	254989	259013	254991	254992	254990
254978	254978	254978	254978	254978	254978
254983	258871	-	254985	254987	-
254994	258873	-	254996	254998	-
254965	258875	259015	254968	254971	259039
285138	285139	285140	285141	285142	285143
254957	254958	259016	254961	254963	254959
255320	258878	259018	255324	255328	259041
255332	258880	259020	255336	255340	259043
-	107432	107433	-	107434	107435
255322	258882	259022	255326	255330	259045
255334	258884	259024	255338	255342	259047
Zabudowa wewnętrzna - rama stała:					
255049	258892	259033	255053	255055	259054
-	-	-	255095	255097	259055
255100	258893	259034	255106	255108	259056
-	-	-	255113	255115	259057
-	-	-	255119	255121	259058
-	-	-	255125	255127	-
-	-	-	255131	255133	-
-	-	-	255137	255139	-
-	-	-	255143	255145	-
-	-	-	255059	255061	-
-	-	-	255065	255067	-
-	-	-	255071	255073	-
-	-	-	255077	255079	-
-	-	-	255083	255085	-
-	-	-	255089	255091	-
-	-	-	-	-	-
-	-	-	-	-	-
-	-	-	255303	255303	255303
-	-	-	-	-	-
-	-	-	-	-	-
-	-	-	255297	255297	-
Zabudowa wewnętrzna - rama obrotowa:					
-	-	-	255361	255364	-
-	-	-	255370	255373	-
-	-	-	255348	255351	-
Osprzęt:					
255424	255424	255424	255424	255424	255424
255001	255001	255001	255001	255001	255001
255217	255217	255217	255217	255217	255217
254954	254955	259028	254954	254955	259028
255204	255204	255204	255204	255204	255204
255208	255208	255208	255208	255208	255208
255210	255210	255210	255210	255210	255210
255212	255212	255212	255212	255212	255212
103173	103174	103175	103173	103174	103175
255206	255206	255206	255206	255206	255206
255010	255010	255010	255010	255010	255010
255012	255012	255012	255012	255012	255012
255014	255014	255014	255014	255014	255014

Dobór komponentów kat. 5e

Liczba punktów dystrybucyjnych transmisji danych (komputerowych)		1 do 24	25 do 48	49 do 72	73 do 96	
1	 Gniazda podtynkowe 2 x RJ 45 ¹⁾	1 do 24 szt. nr art. 237033	13 do 48 szt. nr art. 237033	25 do 72 szt. nr art. 237033	37 do 96 szt. nr art. 237033	
2	 Puszka natynkowa do gniazda ²⁾	1 do 24 szt. nr art. 237037	13 do 48 szt. nr art. 237037	25 do 72 szt. nr art. 237037	37 do 96 szt. nr art. 237037	
3	 Panel krosowy kat. 5e, 24 x RJ 45, wys. 1U ³⁾	• wersja nieekranowana	1 szt. nr art. 237025	2 szt. nr art. 237025	3 szt. nr art. 237025	4 szt. nr art. 237025
		• wersja ekranowana	1 szt. nr art. 237027	2 szt. nr art. 237027	3 szt. nr art. 237027	4 szt. nr art. 237027
4	 Kabel krosowy kat. 5e ⁴⁾ (orientacyjnie do pełnej ilości punktów)	• wersja nieekranowana UTP	24 szt. dł. 0,5 m nr art. 237044	48 szt. dł. 0,5 m nr art. 237044	48 szt. dł. 0,5 m nr art. 237044 24 szt. dł. 1 m nr art. 237045	48 szt. dł. 0,5 m nr art. 237044 48 szt. dł. 1 m nr art. 237045
		• wersja ekranowana FTP	24 szt. dł. 0,5 m nr art. 237146	48 szt. dł. 0,5 m nr art. 237146	48 szt. dł. 0,5 m nr art. 237146 24 szt. dł. 1 m nr art. 237147	48 szt. dł. 0,5 m nr art. 237146 48 szt. dł. 1 m nr art. 237147
5	 Panel porządkujący, wys. 1U - opcjonalnie	1 szt. nr art. 255029	1 szt. nr art. 255029	2 szt. nr art. 255029	2 lub 3 szt. nr art. 255029	
6	 Półka, wys. 2U - opcjonalnie ⁵⁾	1 szt. nr art. 255023	1 szt. nr art. 255023	1 szt. nr art. 255023	1 szt. nr art. 255023	
7	 Dobór szafki do powyższego zestawienia (obejmuje również elementy opcjonalne) ⁶⁾	6 U gł. 300 mm NWE-3A06/GL/ZS nr art. 285152	9 U gł. 300 mm NWE-3A09/GL/ZS nr art. 285153	12 U gł. 400 mm NWE-4A12/GL/ZS nr art. 285156	15 U gł. 400 mm NWE-4A15/GL/ZS nr art. 285157	
Liczba punktów dystrybucyjnych transmisji głosu (telefonicznych)		1 do 25	26 do 50	51 do 75	76 do 100	
8	 Gniazda podtynkowe 2 x RJ 45 ¹⁾	1 do 25 szt. nr art. 237033	13 do 50 szt. nr art. 237033	26 do 75 szt. nr art. 237033	38 do 100 szt. nr art. 237033	
9	 Puszka natynkowa do gniazda	1 do 25 szt. nr art. 237037	13 do 50 szt. nr art. 237037	26 do 75 szt. nr art. 237037	38 do 100 szt. nr art. 237037	
10	 Panel krosowy telefoniczny, wys. 1U (ISDN, kat. 3)	1 szt. 25 x RJ 45 nr art. 237030	1 szt. 50 x RJ 45 nr art. 237031	1 szt. 25 x RJ 45 nr art. 237030 1 szt. 50 x RJ 45 nr art. 237031	2 szt. 50 x RJ 45 nr art. 237031	
11	 Dodatkowy panel porządkujący, wys. 1U - opcjonalnie	1 szt. nr art. 255029	1 szt. nr art. 255029	1 szt. nr art. 255029	1 szt. nr art. 255029	
12	 A Dobór szafki tylko do komponentów transmisji głosu ⁷⁾	6 U gł. 300 mm NWE-3A06/GL/ZS nr art. 285152	6 U gł. 300 mm NWE-3A06/GL/ZS nr art. 285152	6 U gł. 300 mm NWE-3A06/GL/ZS nr art. 285152	6 U gł. 300 mm NWE-3A06/GL/ZS nr art. 285152	
		 B Dobór szafki do całości wyposażenia Dodatkowe gabaryty do szafki z pt. 7 ⁷⁾	+3 U gł. 400 mm jednosekcyjna	+3 U gł. 500 mm dwusekcyjna	+ 3 U gł. 500 mm dwusekcyjna	+3 do 6 U gł. 500 mm dwusekcyjna

1. Gniazda 2 x RJ 45 w wersji ekranowanej. Pasują wtyki telefoniczne RJ 11 i RJ 12. Przy konieczności wykorzystania tylko jednego gniazda do jednego stanowiska należy użyć tyle gniazd ile jest stanowisk. Istnieje także wtedy możliwość wykorzystania jednego portu RJ 45 do transmisji danych (komputer), a drugiego do transmisji głosu (telefon).

2. Przy montażu ściennym należy wykorzystać puszkę natynkową do gniazda. Wymiary puszki to 80x80x32 mm.

3. W większości przypadków stosuje się wersję nieekranowaną. W przypadku wybrania wersji ekranowanej lub nieekranowanej należy również wybrać taki sam rodzaj kabli krosowych. Należy pamiętać, że przy pełnym wykorzystaniu portów paneli krosowych nie ma możliwości rozbudowy. Aby umożliwić rozbudowę systemu należy dodać co najmniej jeden dodatkowy panel kro-

sowy. Należy także przy tym uwzględnić pojemność szafki i w razie potrzeby wybrać szafkę o większej pojemności (większa wysokość U).

4. W większości przypadków stosuje się wersję nieekranowaną (UTP). W przypadku wybrania wersji panelu krosowego ekranowanego lub nieekranowanego należy również wybrać taki sam rodzaj kabli krosowych. Ilość i długość kabli krosowych podana orientacyjnie. Przy wielu dodatkowych urządzeniach aktywnych (routery, switche itp..) należy użyć odpowiednio więcej kabli niż podano w tabeli. Długości podane dla bezpośredniego sąsiedztwa urządzeń aktywnych oraz paneli krosowych. W przypadku innego rozmieszczenia należy stosownie dobrać długość kabli. Wykorzystano numery katalogowe kabli w kolorze szarym.

Dobór komponentów kat. 6

<i>Liczba punktów dystrybucyjnych transmisji danych (komputerowych)</i>		<i>1 do 24</i>	<i>25 do 48</i>	<i>49 do 72</i>	<i>73 do 96</i>
1	 Gniazda podtynkowe 2 x RJ 45 ¹⁾	1 do 24 szt. nr art. 237035	13 do 48 szt. nr art. 237035	25 do 72 szt. nr art. 237035	37 do 96 szt. nr art. 237035
2	 Puszka natynkowa do gniazda ²⁾	1 do 24 szt. nr art. 237037	13 do 48 szt. nr art. 237037	25 do 72 szt. nr art. 237037	37 do 96 szt. nr art. 237037
3	 Panel krosowy kat. 6, 24 RJ 45, wys. 1U ³⁾				
	• wersja nieekranowana	1 szt. nr art. 285324	2 szt. nr art. 285324	3 szt. nr art. 285324	4 szt. nr art. 285324
	• wersja ekranowana	1 szt. nr art. 237029	2 szt. nr art. 237029	3 szt. nr art. 237029	4 szt. nr art. 237029
4	 Kabel krosowy kat. 6 ⁴⁾ (orientacyjnie do pełnej ilości punktów)				
	wersja ekranowana S/FTP powłoka LSOH, kolor szary	24 szt. dł. 0,5 m nr art. 237276	48 szt. dł. 0,5 m nr art. 237276	48 szt. dł. 0,5 m nr art. 237276 24 szt. dł. 1 m nr art. 237277	48 szt. dł. 0,5 m nr art. 237276 48 szt. dł. 1 m nr art. 237277
5	 Panel porządkujący, wys. 1U - opcjonalnie	1 szt. nr art. 255029	1 szt. nr art. 255029	2 szt. nr art. 255029	2 lub 3 szt. nr art. 255029
6	 Półka, wys. 2U - opcjonalnie ⁵⁾	1 szt. nr art. 255023	1 szt. nr art. 255023	1 szt. nr art. 255023	1 szt. nr art. 255023
7	 Dobór szafki do powyższego zestawienia ⁶⁾	6 U gł. 300 mm NWE-3A06/GL/ZS nr art. 285152	9 U gł. 300 mm NWE-3A09/GL/ZS nr art. 285153	12 U gł. 400 mm NWE-4A12/GL/ZS nr art. 285156	15 U gł. 400 mm NWE-4A15/GL/ZS nr art. 285157
<i>Liczba punktów dystrybucyjnych transmisji głosu (telefonicznych)</i>		<i>1 do 25</i>	<i>26 do 50</i>	<i>51 do 75</i>	<i>76 do 100</i>
8	 Gniazda podtynkowe 2 x RJ 45 ¹⁾	1 do 25 szt. nr art. 237033	13 do 50 szt. nr art. 237033	26 do 75 szt. nr art. 237033	38 do 100 szt. nr art. 237033
9	 Puszka natynkowa do gniazda	1 do 25 szt. nr art. 237037	13 do 50 szt. nr art. 237037	26 do 75 szt. nr art. 237037	38 do 100 szt. nr art. 237037
10	 Panel krosowy telefoniczny, wys. 1U (ISDN, kat. 3)	1 szt. 25 x RJ 45 nr art. 237030	1 szt. 50 x RJ 45 nr art. 237031	1 szt. 25 x RJ 45 nr art. 237030 1 szt. 50 x RJ 45 nr art. 237031	2 szt. 50 x RJ 45 nr art. 237031
11	 Dodatkowy panel porządkujący, wys. 1U - opcjonalnie	1 szt. nr art. 255029	1 szt. nr art. 255029	1 szt. nr art. 255029	1 szt. nr art. 255029
12	 A Dobór szafki tylko do komponentów transmisji głosu ⁷⁾	6 U gł. 300 mm NWE-3A06/GL/ZS nr art. 285152	6 U gł. 300 mm NWE-3A06/GL/ZS nr art. 285152	6 U gł. 300 mm NWE-3A06/GL/ZS nr art. 285152	6 U gł. 300 mm NWE-3A06/GL/ZS nr art. 285152
	 B Dobór szafki do całości wyposażenia Dodatkowe gabaryty do szafki z pt. 7 ⁷⁾	+3 U gł. 400 mm jednosekcyjna	+3 U gł. 500 mm dwusekcyjna	+ 3 U gł. 500 mm dwusekcyjna	+3 do 6 U gł. 500 mm dwusekcyjna

5. Opcjonalna półka dla urządzeń nie wykorzystujących systemu montażu 19" (UPS, switchy i inne). Może także być wykorzystana jako półka na rezerwę kabla.

6. Dobór szafki powinien być pominięty, gdy zamierzamy jeszcze dobierać komponenty transmisji głosu (panele telefoniczne, ISDN...). Jeżeli szafka mieści tylko urządzenia transmisji danych kat. 5 szafkę należy dobrać wg tego punktu. Wielkość szafki dobrana tak, aby oprócz dotychczasowego zestawienia zmieściły się standardowe urządzenia aktywne 19". W przypadku większych gabarytów urządzeń należy dobrać szafkę większej pojemności (większa wysokość U) oraz ew. głębszą. Standardowe urządzenia aktywne 19" (switchy, routery itp.) mieszczą do ok. 32 portów na 1 U wysokości (szczegółowych informacji należy szukać w dokumentacji urządzeń).

7. Gdy szafka mieści tylko komponenty transmisji głosu, jej wielkość podana jest w polu A. W przypadku gdy wcześniej dobraliśmy również komponenty transmisji danych (komputerowe), szafka powinna być dobrana wg pola B. Dzięki temu uwzględnione zostają dodatkowe elementy transmisji głosu.

Informacje techniczne



Szafka dwusekcyjna umożliwia swobodny dostęp do tylnej części. Możliwe jest dzięki temu bezproblemowy dostęp do szafek w narożnikach



19" szyny przednie z płynną regulacją głębokości oraz 19" stałe szyny tylne do mocowania osprzętu



System szybkiego wewnętrznego ryglowania tylnej części szafki dwusekcyjnej



Duże otwory do wyprowadzania kabli i przewodów od góry i od dołu szafki



Pasywna wentylacja poprzez otwory wentylacyjne w górnej i dolnej części szafki



Prowadzenie przewodów w szafce za pomocą uchwytów kablowych

Informacje techniczne



Możliwość szeregowego łączenia szaf za pomocą specjalnego zestawu

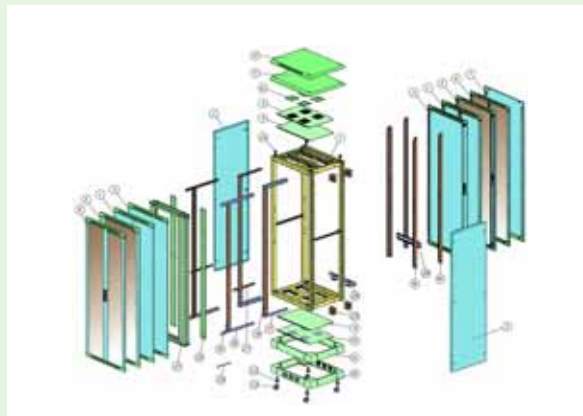

Rozkręcalna ramowa konstrukcja szafy wraz z szerokim wachlarzem konfiguracji

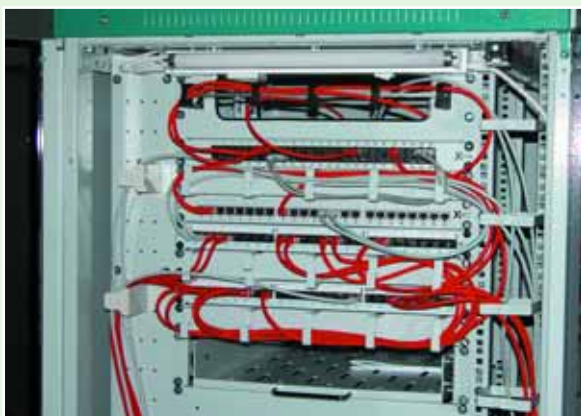

Przykład różnych możliwości poprawnego prowadzenia kabli na panelach porządkujących oraz uchwytach i wieszakach kablowych



Możliwość instalacji zabezpieczeń (aparatura modułowa - wyłączniki nadprądowe, różnicowoprądowe, ochrona przeciwprzebieciowa, zegary sterujące itp.) wewnątrz rozdzielni cy sieciowej



W pełni wyposażona 19" szafa sieciowa



Drzwi dzielone pozwalają na łatwy dostęp do szafy w ciasnych pomieszczeniach

Indeks

Oznaczenie	str.	inf. tech. str.	Oznaczenie	str.	inf. tech. str.	Oznaczenie	str.	inf. tech. str.
D			NCE-SRW/./../MTE	12	69	NWS-KW/19/2HE	32	88
DNW-.V/M	49	115	NCE-ST/SR/VT	11	63	NWS-KW/19/2HE/T400	33	89
DNW/AP/H..	49	115	NCE-ZW/19/S	14	70	NWS-KW/AN/19/2HE	32	89
DNW-APG/808032	46	109	NWE			NWS-LUE/SCH	36	93
DNW-DD80/2..	50	116	NWE-.A	4	56	NWS-MO/PL	28	87
DNW-DD80/2RJ45	41	107	NWE-.B	4	56	NWS-MT	21	81
DNW-FG	50	116	NWE-1/BUE/LEI/KF	5	57	NWS-PCF	31	87
DNW-K	48	116	NWE-2SL/GS/WG/ZS	5	57	NWS-PU	33	89
DNW-KE/H	49	115	NWE-S/19/..	5	57	NWS-RGB/MO/./SB	31	87
DNW-KU/..	52	119	NWS			NWS-RL	25	83
DNW-PC (FO)	51	117	NWS-..HE/MO/LEI	9	59	NWS-RL/T	25	84
DNW-PC (Cu)	42-45	108, 109	NWS-.A	7	58	NWS-RW	22	82
DNW-PP./19H1	40	106	NWS-.B	8	58	NWS-S/L/19/..	26	84
DNW-PT	51	117	NWS-AN/PF/T	32	88	NWS-S/19	25	84
DNW-PX	44	108	NWS-AN/VER/SET	27	86	NWS-S-/19	25	83
DNW-SEA	48	112	NWS-AR	22	82	NWS-SB	26	84
DNW-SEL	48	110, 111	NWS-BAF	23	83	NWS-SCHW/RO/SET	27	86
DNW-SK/120	53	120	NWS-BDA	23	82	NWS-SO	24	83
DNW-SK/121	53	120	NWS-BF/PF/3P	27	86	NWS-SR	26	85
DNW-S/SK	53	120	NWS-BP/4LUE	13, 23	69, 82	NWS-SRB/SET	28	86
DNW-SKA	53	120	NWS-DA	23	82	NWS-SRL/S/..	35	92
DNW-SRH8	53	120	NWS-DAD/4LUE	23	82	NWS-SS	25	83
DNW-SWH12	53	120	NWS-DI/BO/L25	23	82	NWS-ST/SR/VT	19	74
DNW-SR61/2,5/00	53	121	NWS-DL/RO/SET	27	86	NWS-STL	34	90
DNW-SW32	53	121	NWS-DO/A4/HF	33	89	NWS-SW	20	81
DNW-SK/RJ45/SW	46	109	NWS-EB/LUE	36	93	NWS-SW	20	81
DNW-SS	50	115	NWS-ER/FI	36	93	NWS-SW	20	81
DNW-SS/RJ45/SW	46	109	NWS-ERD/SET	28	86	NWS-SW	20	81
DNW-VK/5E/..	38	95-97	NWS-ERDS	33	89	NWS-SW	20	81
DNW-VK/6/..	38	98-100	NWS-F..	34	90	NWS-SW	20	81
DNW-VK/7/..	39	101-104	NWS-FLB/2F..	9	59	NWS-SW	20	81
DNW-VKF	39	105	NWS-FP/7UML/19/1HE	33	89	NWS-SW	20	81
NCE			NWS-FP/KFB	31	88	NWS-SW	20	81
NCE-BAF	13	70	NWS-FPB./19	31	88	NWS-SW	20	81
NCE-BDA/2/FLB	13	69	NWS-FPD./19	32	88	NWS-SW	20	81
NCE-BP	13	70	NWS-FR/VT	-	80	NWS-SW	20	81
NCE-BUE/LEI/KF/2	13	70	NWS-GLS/VZ	26	84	NWS-SW	20	81
NCE-DAD/4LUE	13	69	NWS-GRG	20	81	NWS-SW	20	81
NCE-DAL	13	70	NWS-GT	21	81	NWS-SW	20	81
NCE-DI/BO/L22-25	13	70	NWS-HW/TKT	35	92	NWS-SW	20	81
NCE-GTE	12	69	NWS-KAS/SR/C/B515	28	87	NWS-SW	20	81
NCE-KAS/SR/C	15	72	NWS-KBL	28	87	NWS-SW	20	81
NCE-KBL	16	73	NWS-KBL/B19	33	89	NWS-SW	20	81
NCE-MTE	12	68	NWS-KF	32, 50	88, 116	NWS-SW	20	81
NCE-RL	14	70	NWS-KR/SET	27	86	NWS-SW	20	81
NCE-S/0.00/SCHW/RO	14	72	NWS-KS	24	83	NWS-SW	20	81
NCE-S/SR/C	15	72				NWS-SW	20	81
NCE-SO	11, 13	70				NWS-SW	20	81
NCE-SR	14	71				NWS-SW	20	81
NCE-SRB/SET	15	72				NWS-SW	20	81
NCE-SRW	12	68				NWS-SW	20	81
						S		
						SPD-STL/..	34	91
						SVTL-CONNECT/SET	14	72
						SVTL-HP	16	73
						SVTL-IC	15	72
						SVTL-IC1850/SET	15	72
						SVTL-LUG-M10	14	72
						SVTL-VP	16	73
						W		
						Wkładka patentowa RS	31	88
						Z		
						Zestaw śrub (4 szt. kpl.)	31	88

Sieć sprzedaży

Miasto	Kod	Firma	ulica	tel	fax
Bełchatów	97-400	MORS	Staszica 8	(044) 633 69 62	(044) 633 69 62
Biała Podlaska	21-500	ELEKTRO-SPARK	Sidorska 59	(083) 343 35 59	(083) 343 35 59
Białystok	15-732	ALFA-ELEKTRO	Choroszczańska 29	(085) 662 89 60	(085) 662 89 61
Białystok	15-103	BISPOOL	Armii Wojska Polskiego 14	(085) 654 97 88	(085) 654 97 91
Białystok	15-399	MORS	Octowa 8	(085) 746 62 51	(085) 746 62 51
Bielsk Podlaski	17-100	ELEKTRYK	Batorego 23	(085) 730 84 11	(085) 730 84 11
Bielsko Biała	43-300	V-CENTER	Komorowicka 110	(033) 810 02 22	(033) 811 76 35
Bielsko-Biała	43-300	ALFA-ELEKTRO	Sikornik 3	(033) 815 16 02	(033) 829 61 30
Bielsko-Biała	43-300	MORS	Lipnicka 30	(033) 814 01 80	(033) 814 01 80
Bydgoszcz	85-744	ALFA-ELEKTRO	Startowa 5	(052) 345 29 62-64	(052) 345 29 61
Bydgoszcz	85-153	ELEKTRO-SPARK	Inowrocławska 1	(052) 320 11 10	(052) 373 76 72
Bydgoszcz	85-746	MORS	Towarowa 36	(052) 345 31 97	(052) 345 31 97
Bydgoszcz	85-844	TIM	Toruńska 109	(052) 370 36 00	(052) 370 36 10
Chorzów	41-503	MORS	Legnicka 84/86	(032) 246 91 19	(032) 246 91 19
Ciechanów	06-400	MORS	Mazowiecka 10	(023) 672 71 11	(023) 672 71 11
Cieszyn	43-400	ALFA-ELEKTRO	Frysztacka 89	(033) 851 14 11	(033) 851 18 08
Częstochowa	42-200	ALFA-ELEKTRO	Dojazdowa 2	(034) 365 83 49	(034) 365 82 81
Częstochowa	42-200	MORS	Krakowska 45	(034) 368 38 14	(034) 368 38 14
Częstochowa	42-200	V-CENTER	Wały Dwernickiego 121	(034) 366 55 41	(034) 365 21 84
Dąbrowa G.	41-300	MORS	Al. Piłsudskiego 6	(032) 264 99 87	(032) 264 99 87
Elbląg	82-300	ELEKTRYK	Grażyny 2	(055) 234 04 33	(055) 234 82 11
Elbląg	82-300	MORS	Paśćka 3	(055) 235 58 05	(055) 235 58 05
Elbląg	82-300	NOWA FRANCE	Grunwaldzka 2 (bud. B19D)	(055) 237 13 36	(055) 234 03 43
Elk	19-300	ELEKTRYK	Suwalska 91	(087) 621 76 70-71	(087) 621 76 76
Elk	19-300	MORS	Łukasiewicza 3	(087) 621 07 91	(087) 621 07 91
Gdańsk	80-001	ALFA-ELEKTRO	Trakt Św. Wojciecha 361	(058) 763 19 55	(058) 763 19 57
Gdańsk	80-560	ALFA-ELEKTRO	Żaglowa 2	(058) 343 10 50	(058) 522 05 01
Gdańsk	80-612	ELEKTRYK	Budzysza 7	(058) 304 18 09	(058) 304 18 29
Gdańsk	80-404	MORS	Kliniczna 2A	(058) 762 18 12	(058) 762 18 12
Gdańsk	80-557	TIM	Narwicka 21	(058) 762 19 25-26	(058) 762 19 27
Gdańsk-Kokoszki	80-298	AGAT-System	Budowlanych 42	(058) 522 60 08	(058) 522 60 04
Gdynia	81-061	ALFA-ELEKTRO	Hutnicza 40	(058) 661 91 17	(058) 623 50 23
Gdynia	81-036	NOWA FRANCE	Pucka 35A	(058) 623 50 99	(058) 661 58 42
Gdynia	81-900	TIM	Pucka 11	(058) 623 13 89	(058) 623 13 67
Giżycko	11-500	ELEKTRYK	Przemysłowa 10	(087) 429 29 55	(087) 429 29 55
Gliwice	44-100	AGAT-System	ul. Grotgiera 46-50	(032) 300 41 00	(032) 334 69 11
Gliwice	44-100	MORS	Pszczynska 13	(032) 401 00 80	(032) 401 00 80
Gliwice	44-100	V-CENTER	Portowa 10	(032) 230 22 03	(032) 234 21 21
Głogów	67-200	MORS	Mechaniczna 5	(076) 835 21 05	(076) 835 21 05
Głogów	67-200	TIM	Paulinów 10	(076) 835 29 09	(076) 835 28 77
Gniezno	62-200	MORS	Al. Reymonta 26	(061) 425 44 97	(061) 425 44 97
Gorzów W.	66-412	MORS	Traugutta 6	(095) 726 36 03	(095) 726 36 03
Grajewo	19-203	ELEKTRYK	Szpitalna 5	(086) 272 38 03	(086) 272 38 03
Grudziądz	86-300	MORS	Chełmińska 206	(056) 464 13 36	(056) 464 13 36
Inowrocław	88-100	MORS	Dworcowa 32	(052) 356 00 15	(052) 356 00 15
Inowrocław	88-100	NOWA FRANCE	Szymborska 13	(052) 357 94 50	(052) 357 94 51
Inowrocław	88-100	TIM	Pakoska 9	(052) 353 30 70	(052) 357 26 61
Jarosław	37-500	ELEKTRO-SPARK	Garbaze 4	(016) 621 11 12	(016) 621 11 13
Jasło	38-200	MORS	Kasprowicza 7	(013) 445 12 53	(013) 445 12 53
Jastrzębie Zdrój	44-330	ALFA-ELEKTRO	Kasztanowa 2	(032) 476 37 76	(032) 476 26 26
Jelenia Góra	58-500	MORS	Al. Woj. Polskiego 15	(075) 649 53 34	(075) 649 53 34
Jelenia Góra	58-200	TIM	Spółdzielcza 35	(075) 767 87 67	(075) 764 90 84
Kalisz	62-800	ALFA-ELEKTRO	Wrocławska 180	(062) 502 21 70	(062) 502 21 80
Kalisz	62-800	MORS	Wrocławska 35-37	(062) 753 61 38	(062) 753 61 38
Kalisz	62-800	TIM	Wrocławska 53/54	(062) 768 74 55	(062) 764 67 79
Katowice	40-335	ALFA-ELEKTRO	Obrońców Westerplatte 81	(032) 789 64 00	(032) 789 64 59
Katowice	40-203	FEGA	Al. Roździeńskiego 170	(032) 358 37 40	(032) 358 37 41
Katowice	40-600	GRODNO	Kościuszki 227	(032) 253 08 90	(032) 253 08 95
Katowice	40-725	MORS	Piotrowicka 89D	(032) 350 72 30	(032) 350 72 30
Katowice	40-301	TIM	Budowlana 19	(032) 203 70 50	(032) 203 70 51
Katowice	40-315	V-CENTER	Al. Roździeńskiego 214	(032) 258 24 81-83	(032) 258 44 32
Katowice	40-833	V-CENTER	Dulęby 7	(032) 604 08 50	(032) 604 08 59
Katowice	40-544	V-CENTER	Sienna 7	(032) 252 30 80	(032) 202 43 97
Kędzierzyn-Koźle	47-200	MORS	Balwirczaka 1	(077) 482 69 20	(077) 482 69 20
Kielce	25-611	ALFA-ELEKTRO	Mielczarskiego 31	(041) 346 30 68	(041) 345 53 77
Kielce	25-561	CONTACT O/K	Piwowarska 28	(041) 367 21 00	(041) 367 21 35
Kielce	25-415	ELEKTRO-SPARK	Górna 20	(041) 344 60 35	(041) 344 60 30
Kielce	25-375	MORS	Wojska Polskiego 51	(041) 348 32 91	(041) 348 32 91
Kielce-Jędrzejów	28-300	NOWA FRANCE	Reja 30A	(041) 386 65 15	(041) 386 30 19
Kłodzko	57-300	TIM	Objazdowa 22	(074) 867 88 40	(074) 867 88 41
Konin	62-500	ALFA-ELEKTRO	Spółdzielców 6	(063) 249 40 30	(063) 249 40 40
Konin	62-510	MORS	Zakładowa 4A	(063) 246 76 50	(063) 246 76 50
Konin	62-500	TIM	Spółdzielców 26	(063) 242 98 26	(063) 242 93 92
Koszalin	75-135	MAGMA	Szczecińska 14-18	(094) 347 07 74	(094) 347 07 94
Koszalin	75-254	MORS	Franciszkańska 26-28	(094) 343 51 07	(094) 343 51 07
Kraków	31-226	ALFA-ELEKTRO	Vetulaniego 5	(012) 415 81 01	(012) 415 82 01
Kraków	30-001	ELEKTRO-SPARK	Kamienna 8	(012) 393 36 94	(012) 393 36 95
Kraków	31-416	FEGA	Dobrego Pasterza 120A	(012) 410 94 40	(012) 410 94 41
Kraków	31-217	MORS	Grażyny 4A	(012) 415 35 01	(012) 415 35 01
Kraków	30-716	MORS	Przewóz 2	(012) 653 19 20	(012) 653 19 20
Krosno	38-400	MORS	Zręcińska 4	(013) 420 25 05	(013) 420 25 05
Kutno	99-300	MORS	Żwirki i Wigury 2	(024) 253 72 42	(024) 253 72 42
Lębork	84-300	MORS	I Armii W.P. 42	(059) 862 65 48	(059) 862 65 48
Legnica	59-204	ALFA-ELEKTRO	Jaworzyńska 227B	(076) 850 97 00	(076) 850 97 01
Legnica	59-220	MORS	Jaworzyńska 252	(076) 852 23 64	(076) 852 23 64
Legnica	59-200	TIM	Nowodworska 23	(076) 850 62 87	(076) 850 61 41
Leszno	64-100	MORS	Niepodległości 47	(065) 520 29 24	(065) 520 29 24

Sieć sprzedaży

Miasto	Kod	Firma	ulica	tel	fax
Leszno	64-100	TIM	Usługowa 10	(065) 529 38 82	(065) 526 86 81
Łódź	90-013	ALFA-ELEKTRO	Kilińskiego 122/128	(042) 637 27 99	(042) 636 93 80
Łódź	91-342	MORS	Swojska 4	(042) 651 03 35	(042) 651 03 35
Łódź	91-341	NOWA FRANCE	Brukowa 12	(042) 250 35 00	(042) 250 35 67
Łódź	91-231	TIM	Ratajska 8	(042) 652 78 84	(042) 652 78 30
Lublin	20-468	ELEKTRO-SPARK	Energetyków 15	(081) 744 56 31	(081) 441 76 80
Lublin	20-309	MORS	Łęczyńska 5	(081) 745 10 08	(081) 745 10 08
Lublin	20-315	TIM	Witosa 3	(081) 745 70 73	(081) 744 85 37
Malbork	82-200	ALFA-ELEKTRO	Jagiellońska 94	(055) 272 49 60	(055) 272 25 83
Mielec	39-300	MORS	Piaskowa 9	(017) 585 35 39	(017) 585 35 39
Nieporęt Michałów-Grabina	05-126	GRODNO	Kwiatowa 14	(022) 772 45 15	(022) 772 46 26
Nowy Sącz	33-300	MORS	Kościuszki 10	(018) 443 70 43 wew.1202	(018) 443 70 43 wew.1202
Nowy Targ	34-400	MORS	Ceramiczna 10	(018) 264 81 50	(018) 264 81 50
Nysa	48-303	TIM	Podolska 19	(077) 433 86 55	(077) 433 88 91
Olecko	19-400	ELEKTRYK	W.Polskiego 5	(087) 520 19 73	(087) 520 19 73
Olsztyn	10-417	ALFA-ELEKTRO	Towarowa 20B	(089) 537 91 30	(089) 537 92 61
Olsztyn	10-410	ELEKTRYK	Lubelska 43A	(089) 538 91 20	(089) 538 91 22
Olsztyn	10-959	MORS	Towarowa 9	(089) 533 92 51	(089) 533 92 51
Opole	45-828	ALFA-ELEKTRO	10 Sudeckiej Dywizji Zmechanizowanej 33	(077) 457 48 50	(077) 457 25 60
Opole	45-131	MORS	J. Cygana 2	(077) 453 90 88	(077) 453 90 88
Opole	45-123	TIM	Budowlanych 60	(077) 452 87 44	(077) 452 87 43
Ostrołęka	07-400	EL-SAM	11 Listopada 21	(029) 760 29 20	(029) 764 86 63
Ostrołęka	07-410	MORS	Targowa 39H	(029) 760 84 89	(029) 760 84 89
Ostrów Wielkopolski	63-400	TIM	Długa 19	(062) 735 84 39	(062) 735 84 49
Oświęcim	32-600	MORS	Kłobego 12	(033) 843 24 15	(033) 843 24 15
Piaseczno	05-500	SEA	Jana Pawła II 62	(022) 756 73 89	(022) 737 00 23
Piła	64-920	ALFA-ELEKTRO	Styki 8	(067) 215 81 80	(067) 215 81 99
Piła	64-920	MORS	Kossaka 98	(067) 352 07 81	(067) 352 07 81
Płock	09-400	MORS	RembIELińskiego 8	(024) 262 17 53	(024) 262 17 53
Płock	09-400	NOWA FRANCE	Gwardii Ludowej 6	(024) 366 62 88	(024) 367 57 88
Poznań	60-009	ALFA-ELEKTRO	Żmigrodzka 51	(061) 647 17 00	(061) 647 17 01
Poznań	62-081	MORS	Baranowo Rolna 30	(061) 652 76 00	(061) 652 76 00
Poznań	61-248	MORS	Dziadoszańska 10	(061) 872 95 01	(061) 872 95 01
Poznań	60-100	NOWA FRANCE	Obornicka 263	(061) 822 10 29	(061) 822 14 32
Poznań	61-023	NOWA FRANCE	Św. Michała 24	(061) 876 69 09	(061) 872 08 09
Poznań	61-248	TIM	Dziadoszańska 11/19	(061) 872 04 33	(061) 872 08 72
Poznań	60-171	V-CENTER	Żmigrodzka 41/49	(061) 863 81 95	(061) 863 81 86
Poznań-Przeźmierowo	62-031	NOWA FRANCE	Wysogotowska 85	(061) 896 27 00	(061) 816 10 25
Przemysł	37-700	ELEKTRO-SPARK	Dworskiego 57	(016) 678 42 65	(016) 678 39 27
Radom	26-600	ELEKTRO-SPARK	Dębowa 4	(048) 362 23 46	(048) 362 23 46
Radom	26-600	MORS	Limanowskiego 115	(048) 383 54 14	(048) 383 54 14
Radom	26-604	TIM	Wrocławska 4	(048) 365 12 64	(048) 365 20 02
Radomsko	97-500	ALFA-ELEKTRO	Brzeźnicka 57	(044) 682 51 40-49	(044) 682 51 40
Rawicz	63-900	NOWA FRANCE	Armii Krajowej 4	(065) 546 71 75	(065) 546 71 75
Ruda Śląska	41-700	ALFA-ELEKTRO	Zabrzeńska 24	(032) 771 61 53	(032) 248 10 45
Rudy	47-430	TIM	Kolonia Renerowska 1	(032) 414 90 93	(032) 414 90 92
Rybnik	44-200	MORS	Prosta 15	(032) 422 14 09	(032) 422 14 09
Rybnik	44-207	V-CENTER	Gliwicka 103	(032) 426 51 47	(032) 426 51 48
Rzeszów	35-222	ELEKTRO-SPARK	Broniewskiego 1	(017) 863 42 74	(017) 863 42 95
Rzeszów	35-105	MORS	Boy Żeleńskiego 7	(017) 873 02 09	(017) 873 02 09
Siedlce	08-110	ELEKTRO-SPARK	Brzeska 120	(025) 632 39 74	(025) 632 39 74
Siemianowice	41-100	NOWA FRANCE	Kapicy 9	(032) 228 29 36	(032) 229 01 05
Siemianowice	41-100	TIM	Budowlana 19	(032) 203 70 50	(032) 203 70 51
Sieradz	98-200	TIM	P.O.W. 64	(043) 822 60 63	(043) 826 31 72
Słupsk	76-200	MORS	Poznańska 42	(059) 841 26 25	(059) 841-26 25
Stare Miasto/Konin	62-571	ELEKTRO-SPARK	Ogrodowa 21	(063) 240 99 74	(063) 248 89 26
Stargard Szczeciński	73-110	MORS	Usługowa 1A	(091) 573 36 04	(091) 573 36 04
Starogard Gd	83-200	MORS	Tczewska 22	(058) 561 14 15	(058) 561 14 15
Suwałki	16-400	MORS	Szkolna 8	(087) 566 32 12	(087) 566 32 12
Świdnica	58-100	ALFA-ELEKTRO	Armii Krajowej 53	(074) 851 34 34	(074) 851 22 99
Świebodzice	58-160	ELEKTRO-SPARK	Szkolna 27	(074) 854 04 55	(074) 854 02 73
Szczecin	70-812	ALFA-ELEKTRO	Pomorska 66	(091) 469 10 30	(091) 469 10 30
Szczecin	70-320	MAGMA	Twardowskiego 16	(091) 485 38 50-51	(091) 485 38 51
Szczecin	70-321	MORS	26 Kwiet. stacja PKP Turzyn	(091) 485 00 54	(091) 485 00 54
Tarnów	33-100	ALFA-ELEKTRO	Przemysłowa 27	(014) 629 80 66	(014) 629 80 66
Tarnów	33-100	MORS	Przemysłowa 39	(014) 629 84 60	(014) 629 84 60
Tarnowskie Góry	42-600	V-CENTER	Słoneczników 32	(032) 285 98 57	(032) 390 47 25
Tczew	83-110	MORS	30 Stycznia 33	(058) 532 27 73	(058) 532 27 73
Toruń	87-100	MORS	Dąbrowskiego 6	(056) 664 00 56	(056) 664 00 56
Toruń	87-100	TIM	Polna 134/136	(056) 623 34 50	(056) 623 27 07
Tychy	43-100	ALFA-ELEKTRO	Powstańców 62	(032) 227 57 28	(032) 219 85 57
Tychy	43-100	MORS	Fabryczna 2	(032) 328 50 26	(032) 328 50 26
Wałbrzych	58-300	ALFA-ELEKTRO	Skarżyska 1	(074) 843 45 40	(074) 843 45 41
Wałbrzych	58-306	MORS	Wrocławska 93	(074) 840 14 35	(074) 840 14 35
Wałbrzych	58-306	TIM	Ogrodowa 1A	(074) 840 20 77	(074) 840 21 59
Warszawa	01-747	ALFA-ELEKTRO	Elbląska 15/17	(022) 663 71 01	(022) 669 97 94
Warszawa	02-964	ALFA-ELEKTRO	Europejska 125	(022) 842 62 88	(022) 842 62 74
Warszawa	04-246	ALFA-ELEKTRO	Strażacka 63/65	(022) 515 44 00	(022) 515 44 01
Warszawa	01-854	GRODNO	Broniewskiego 74	(022) 843 67 13	(022) 843 67 13
Warszawa	00-344	GRODNO	Dobra 26	(022) 826 16 12	(022) 821 35 53
Warszawa	02-673	GRODNO	Konstruktorka 7	(022) 843 50 63	(022) 843 06 28
Warszawa	04-246	GRODNO	Marsa 46A	(022) 815 91 45	(022) 815 91 46
Warszawa	02-819	GRODNO	Puławska 294	(022) 644 91 46	(022) 644 91 46
Warszawa	00-679	GRODNO	Wilcza 51	(022) 621 86 69	(022) 621 63 57
Warszawa	01-229	GRODNO	Wolska 91	(022) 862 70 38	(022) 632 13 16
Warszawa	02-673	MORS	Konstruktorska 10 Mokotów	(022) 852 25 05	(022) 852 25 05
Warszawa	03-186	MORS	Modlińska 103	(022) 811 05 86	(022) 811 05 86

Sieć sprzedaży

Miasto	Kod	Firma	ulica	tel	fax
Warszawa	04-205	MORS	Naddnieprzańska 25	(022) 879 91 64	(022) 879 91 64
Warszawa	01-401	MORS	Prymasa Tysiąclecia 103	(022) 837 06 25	(022) 837 06 25
Warszawa	02-213	NOWA FRANCE	Borsucza 40	(022) 886 88 48	(022) 886 88 48
Warszawa	03-237	TECH DATA	Inowłodzka 3	(022) 547 92 00	(022) 547 93 00
Warszawa	01-339	TIM	Fortuny 2	(022) 666 66 80	(022) 666 66 85
Warszawa	02-237	V-CENTER	Instalatorów 7C	(022) 886 48 70	(022) 886 48 71
Wejherowo	84-200	MORS	Przemysłowa 3	(058) 672 31 08	(058) 672 31 08
Włocławek	87-800	MORS	Zielna 39	(054) 231 46 20	(054) 231 46 20
Włocławek	87-800	NOWA FRANCE	Kruszyńska 33	(054) 234 48 26	(054) 234 39 46
Włocławek	87-800	TIM	Toruńska 113/115	(054) 236 26 18	(054) 236 65 60
Wrocław	50-227	ALFA-ELEKTRO	Kleczkowska 52 (teren Portu Miejsk.)	(071) 329 13 40	(071) 329 13 80
Wrocław	53-609	FEGA	Wagonowa 5-7	(071) 359 10 59	(071) 359 10 61
Wrocław	51-162	MORS	Miechowity 1	(071) 327 33 34	(071) 327 33 34
Wrocław	53-012	MORS	Wyścigowa 58	(071) 793 67 24	(071) 793 67 24
Wrocław	50-505	NOWA FRANCE	Nyska 70	(071) 333 23 20	(071) 333 23 13
Wrocław	53-612	TIM	Jaworska 11/13	(071) 355 25 15	(071) 355 16 59
Wrocław	53-659	V-CENTER	Sikorskiego 7/9	(071) 354 42 52	(071) 359 25 70
Zabrze	41-800	ALFA-ELEKTRO	J. Galla 29	(032) 276 27 89	(032) 276 00 51
Zduńska Wola	98-220	MORS	Piwna 15	(043) 823 40 58	(043) 823 40 58
Zielona Góra	66-700	ALFA-ELEKTRO	Kręta 7	(068) 451 23 66	(068) 451 23 69
Zielona Góra	65-775	MORS	Zacisze 20	(068) 452 40 63	(068) 452 40 63
Zielona Góra	65-364	TIM	Koźuchowska 20A	(068) 324 78 17-18	(068) 324 65 30

Dodatkowe informacje znajdują się w poniższych katalogach specjalistycznych

W celu zamówienia katalogu zadzwoń na nr tel. (0-22) 843 44 73



Katalog
Aparaty i osprzęt elektryczny
niskiego napięcia

Katalog
Aparatura przemysłowa

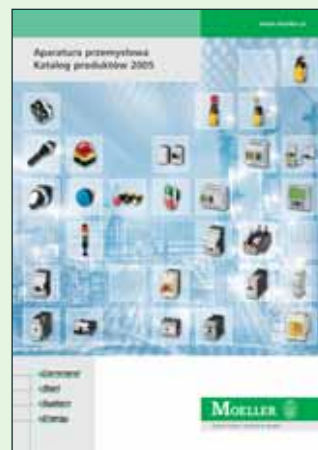

Katalog
Xcomfort - bezprzewodowy
system sterowania domem

Katalog
Rozdzielnice BF, Profi Line, SVTL, 19"



Program cennikowy
dostępny na www.moeller.pl

Wszystkie katalogi dostępne są również w wersji elektronicznej na stronie www.moeller.pl



MOELLER



We keep power under control.

Moeller Electric Sp. z o.o.
80-299 Gdańsk, ul. Galaktyczna 30
tel. (0-58) 554 79 00, 10
fax (0-58) 554 79 09, 19

Biuro Katowice
40-203 Katowice, ul. Roździeńskiego 188b
tel. (0-32) 258 02 90
fax (0-32) 258 01 98

Biuro Poznań
60-171 Poznań, ul. Żmigrodzka 41/49
tel. (0-61) 863 83 55
tel./fax (0-61) 867 75 44

Biuro Warszawa
02-673 Warszawa, ul. Konstruktorska 4
tel. (0-22) 843 44 73, 843 45 31
fax (0-22) 843 49 92

Biuro Wrocław
50-424 Wrocław, ul. Krakowska 19-23
tel./fax (0-71) 781 23 21
tel./fax (0-71) 781 23 74

Przedstawiciele handlowi:

Kraków
tel. kom. 0-694 430 917
tel. kom. 0-694 430 958

Lublin
tel. kom. 0-694 430 996

Łódź
tel. kom. 0-694 430 955
tel. kom. 0-694 430 979

Radom
tel. kom. 0-694 430 969

Szczecin
tel. kom. 0-694 430 927

Toruń
tel. kom. 0-694 430 947
0-694 430 952

Internet: www.xpatch.moeller.pl
www.moeller.pl
www.moeller.net